

# Haier

Climatización y confort

Professional climate  
comfort solutions

# Catálogo General Haier Iberia

Catálogo 2023/24



# HISTORIA DE LA MARCA Haier

Hoy en día, en la era de internet, que destaca por su carácter diverso, los productos y soluciones convencionales no son suficientes para satisfacer al cliente. Los clientes quieren que se les trate como individuos autónomos y que se les respete por lo que son

Todos queremos que se reconozcan las particularidad de nuestro estilo de vida

Por ese motivo, en Haier escuchamos atentamente a nuestros clientes para comprender mejor su forma de vivir y sus necesidades. Todos merecemos una experiencia extraordinaria de hogar inteligente, que resulte sencilla, sofisticada, organizada y agradable

Haier es un líder mundial que no solo innova en productos y soluciones; también estamos transformando nuestra organización en una plataforma conectada. De este modo, conectamos los recursos internos y externos de una manera más fácil y rápida. Estamos convencidos de que así podemos responder mejor a las expectativas de nuestros clientes en un entorno que evoluciona muy rápidamente

Únete a la red Haier. Crea nuevas posibilidades



Esta garantía solo incluye piezas.  
Para consultar más detalles y requisitos, ponte en contacto con tu socio de Haier.



Los datos que se mencionan en este catálogo son meramente indicativos y pueden variar. Antes de adquirir cualquiera de nuestros productos, es recomendable verificar los datos con el distribuidor

La garantía de los aires acondicionados Inverter queda anulada si no se instala un automático magnetotérmico diferencial de clase A

# SUMARIO

<b>01</b>	<b>SOBRE HAIER</b>	<b>2</b>		
<b>02</b>	<b>CERTIFICACIONES</b>	<b>13</b>		
<b>03</b>	<b>TECNOLOGÍA HAIER</b>	<b>17</b>		
<b>04</b>	<b>GAMA RESIDENCIAL</b>	<b>44</b>		
	<b>Monosplit</b>	<b>52</b>		
	Perla R290	54		
	Expert	56		
	Flexis Plus	58		
	Perla	60		
	Geos-R	62		
	Consola	64		
	<b>Multisplit</b>	<b>66</b>		
	Expert	72		
	Flexis Plus	73		
	Perla	74		
	Geos-R	75		
	Consola	76		
	Combinaciones Multisplit	78		
	<b>Sistemas de Control</b>	<b>91</b>		
<b>05</b>	<b>GAMA COMERCIAL</b>	<b>92</b>		
	<b>Monosplit</b>	<b>96</b>		
	Comercial R32			
	Mural	98		
	Cassete 620	100		
	Cassete Round-Flow	102		
	Suelo-Techo	108		
	Columna	116		
	Conductos Slim de baja presión	118		
	Conductos de media presión	120		
	Conductos de alta presión	128		
	Comercial R410A			
	Conductos de alta presión	136		
	<b>Multisplit</b>	<b>139</b>		
	Consola	144		
	Cassete 620	145		
	Cassete Round-Flow	146		
	Suelo-Techo	147		
	Conductos Slim de baja presión	148		
	Conductos de media presión	149		
	Combinaciones Multisplit	150		
	<b>Maxisplit</b>	<b>164</b>		
	<b>Sistemas de Control</b>	<b>172</b>		
<b>06</b>	<b>GAMA INDUSTRIAL</b>	<b>174</b>		
	<b>MRV</b>	<b>176</b>		
	MRV S II	183		
	MRV 5	192		
	MRV 5-H	210		
	MRV 5-RC	232		
	MRV W	248		
	MRV (Unidades interiores)	260		
	Cassete Smart Flow	262		
	Cassete de 4 Vías Compacto	264		
	Mural	265		
	Cassete de 1 Vía	270		
	Cassete de 2 Vías	271		
	Suelo-Techo	272		
	Conductos Slim de baja presión	275		
	Conductos de media presión	276		
	Conductos de alta presión	277		
	Consolas	278		
	Hydrobox	281		
	EASY MRV	292		
	MRV UTA	304		
	Sistemas de control y gestión	311		
	<b>Enfriadoras modulares</b>	<b>336</b>		

# Haier AVANZANDO EN LA HISTORIA



**1984**

Fundación del Grupo Haier en Qingdao, China.

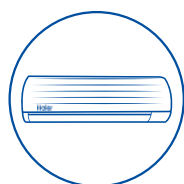

**1993**

Lanzamiento del primer aire acondicionado inverter en China.



**1994**

Obtención de la certificación ISO 9001. Haier comienza a exportar sistemas de aire acondicionado a Europa.



**1996**

Lanzamiento de la gama completa de productos comerciales ligeros en China.



**1999**

Inicio de la exportación de sistemas de aire acondicionado a Estados Unidos.



**2014**

Establecimiento del nuevo centro de I+D de sistemas de aire acondicionado.



**2015**

Construcción de una fábrica para la producción de sistemas de aire acondicionado basados en IoT (Internet de las cosas).



**2016**

Adquisición de GE Appliances. Haier alcanza una cuota de mercado absoluta de sistemas RAC en Estados Unidos.



**2018**

2018 Adquisición de Candy. Lanzamiento de los aires acondicionados Puri-Clean.



**2022**

¡Seis años consecutivos! Primera marca de aires acondicionados conectados del mundo.

# Despliegue en el mercado industrial

El Grupo Haier se fundó en 1984 y es un proveedor líder mundial de soluciones pensadas para mejorar la calidad de vida. El proceso empresarial y de innovación sostenible de Haier se basa en el principio de «priorizar el valor para las personas». Para ello, utiliza el modelo Rendanheyi, propuesto en septiembre de 2005 por, Zhang Ruimin, ex Presidente del Consejo de Administración y Consejero Delegado del Grupo Haier. Desde entonces, y después de más de 15 años de desarrollo e innovación, este modelo ha ido adquiriendo elementos transculturales y transindustriales, y se ha replicado.

Haier es una organización volcada en la experiencia del usuario, que ha sabido evolucionar desde una pequeña fábrica de propiedad colectiva hasta un ecosistema a la vanguardia del internet de las cosas (IoT). Ha sido la primera y única marca de ecosistemas de IoT incluida, durante tres años consecutivos, en la lista de las 100 marcas más valiosas del mundo elaborada por BrandZ™. Adicionalmente, Haier ha ocupado los primeros puestos de la clasificación de marcas mundiales de grandes electrodomésticos de Euromonitor International durante 13 años consecutivos. Su filial Haier Smart Home figura en la lista Global Fortune 500.

1996

**VRF doméstico**  
(MRV doméstico)  
Primera unidad en China.  
Primer inverter doméstico multi de Haier.

2005

**Combinación modular MRV II**  
Primer DC Inverter puro en China.  
Tecnología Toshiba.

2012

**MRV S Full DC**  
inverter con descarga lateral para exterior.  
Máxima capacidad de descarga lateral.

2014

**MRV IV Full DC**  
Inverter, Módulo individual de gran formato.



1993

**Haier** entra en el mercado chino del aire acondicionado comercial

1999

**VRF comercial**  
Primera unidad VRF en China (C-MRV)

2008

**MRV III DC Inverter**  
23 proyectos de referencia con motivo de los JJ. OO. de Pekín.

2013

**MRV III-RC** Recuperación de calor (sistema de 3 tubos)

**MRV W**  
Refrigeración por agua / MRV

En la actualidad, el Grupo Haier posee cuatro empresas cotizadas en bolsa, cuenta con seis plataformas —Haier Smart Home, COSMOPlat, Ririshun, Yingkang Life, Haier Biomedical, Haina Cloud y HCH— y comercializa siete marcas globales: Haier, Casarte, Leader, GE Appliances, Fisher & Paykel, AQUA, Candy y Hoover. Ha incubado con éxito 5 empresas unicornio y 23 empresas gacela. Además, Haier ha establecido un sistema de innovación abierta «10+N» en el que participan 10 centros de I+D, y cuenta con 29 parques industriales, 122 centros de fabricación, 108 centros de marketing y más de 140.000 redes de venta en todo el mundo. Está presente en más de 200 países y regiones de todo el mundo y presta servicio a más de 1000 millones de hogares.

El Grupo Haier tiene la visión de utilizar el modelo Rendanheyi para crear nuevos motores de crecimiento en la era del internet de las cosas. Con ese objetivo, trabaja con socios internacionales de primera línea en la construcción de marcas de primer orden y en el desarrollo de ecosistemas de IoT en todos los sectores; desde el sanitario, el comercio minorista y el ocio, hasta los viajes y el sector de la educación. Siempre con la vista puesta en ofrecer vida inteligente personalizada a usuarios de todo el mundo.

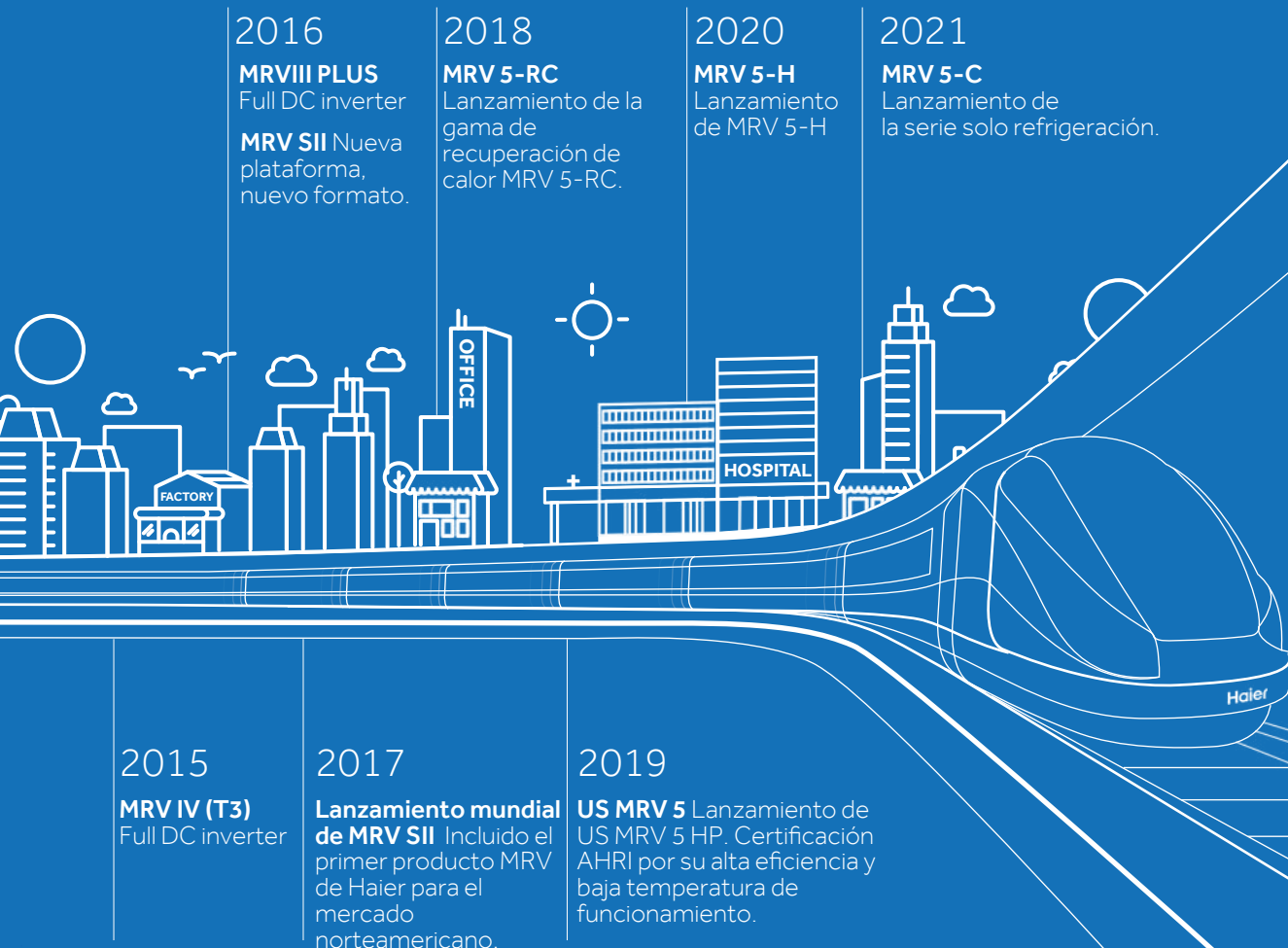

# Haier POSICIÓN GLOBAL DE HAIER



## PRIMERA MARCA MUNDIAL DE GRANDES ELECTRODOMÉSTICOS

Según los datos de Euromonitor, Haier fue la primera marca mundial de grandes electrodomésticos por ventas minoristas entre 2008-2021.



## PRIMERA MARCA MUNDIAL DE AIRES ACONDICIONADOS INTELIGENTES

Según los datos de Euromonitor, Haier ha sido la primera marca mundial de aires acondicionados conectados (incluidos los aires acondicionados inteligentes), con una cuota de mercado del 33% por sus ventas en 2021.



## PREMIOS INTERNACIONALES A LA "ESG"

Premio de BDO de 2021 al compromiso medioambiental, social y de gobernanza (ESG).



## EMPRESAS MÁS ADMIRADAS DE LA LISTA FORTUNE

Haier Smart Home fue designada en 2019 como una de las empresas de la lista Fortune más admiradas del mundo. Es la única empresa asiática de electrodomésticos que ha recibido este reconocimiento.



## ENTRE LAS 100 MARCAS MÁS VALIOSAS

Haier es la única marca de ecosistemas de IoT que figura en esta lista durante tres años consecutivos.



## ENTRE LOS 100 PRINCIPALES ASPIRANTES TECNOLÓGICOS DEL MUNDO

En 2021, con el lanzamiento mundial de la marca Smart Home, Haier Smart Home volvió a figurar en la lista Fortune Global 500.



# RED GLOBAL DE Haier

En la actualidad, Haier tiene más de 10 centros de I+D, 29 parques industriales, 122 centros de fabricación y 108 centros de marketing distribuidos por todo el mundo, que prestan servicio en más de 200 países y regiones y a más de 1000 millones de hogares.

Haier tiene 7 marcas de grandes electrodomésticos en todo el mundo: Haier, Casarte, Leader, AQUA, Fisher & Paykel, GE Appliances y Candy.

Cada una de ellas ofrece la mejor experiencia de usuario a diversos grupos de consumidores en numerosas regiones y países del planeta.



<b>10+N</b> Centros de I+D	<b>108</b> Centros de marketing	<b>29</b> Parques industriales	<b>122</b> Fábricas	<b>200+</b> Países o regiones
-------------------------------	------------------------------------	-----------------------------------	------------------------	----------------------------------

# AIRE ACONDICIONADO

## Haier EN EUROPA

Haier es un líder mundial en soluciones inteligentes y confortables con la ambición de ofrecer de manera continua tecnologías singulares y avanzadas, un diseño superior y experiencias a medida, para mejorar el aire que respiras y el entorno que habitas. Hemos incrementado notablemente nuestra presencia en Europa como marca de confianza con productos de máxima calidad, una red de distribuidores en expansión, un excelente servicio de posventa y una garantía de 6 años.

Zhang Ruimin, que fundó el Grupo Haier en la ciudad de Qingdao en 1984, ha articulado toda la actividad del grupo en torno a la filosofía RenDanHeYi. Este modelo, desarrollado y puesto en práctica por Zhang Ruimin, goza de un gran prestigio y fue revolucionario. Ninguna otra empresa opera de este modo. RenDanHeYi sitúa las necesidades de los usuarios en primer lugar y el componente fundamental del modelo es la "distancia cero" con respecto al cliente. En Haier, la consigna es ofrecer un compromiso y un valor sobresalientes a nuestros socios y clientes, que son los protagonistas en todo momento.

Durante este tiempo, hemos ido desarrollando nuestros puntos fuertes, esforzándonos continuamente por lograr los mejores resultados y desarrollar productos de máxima calidad para los mercados de todo el mundo, situando el IoT en el núcleo de la I+D y del desarrollo de productos. En los últimos dos años, Haier figura en la lista de BrandZ de las 100 marcas más valiosas del mundo; además, es la primera y única marca de ecosistemas de IoT que aparece en esa lista. Adicionalmente, Haier ha ocupado los primeros puestos de la clasificación de marcas mundiales de grandes electrodomésticos

de Euromonitor International durante 14 años consecutivos.

Los centros de climatización europeos de Haier llevan activos desde hace más de 30 años, gracias al trabajo y al compromiso de equipos europeos rebosantes de talento, en Italia, España, Portugal, Reino Unido, Francia, Europa central y Alemania. En estos mercados comercializamos una amplia variedad de productos, tales como las soluciones residenciales y comerciales ligeras o las comerciales y de calefacción de gran envergadura. Todo ello nos proporciona una oferta sumamente diversa que se adapta a todo tipo de aplicaciones, desde las residenciales individuales hasta las de grandes hoteles o centros comerciales.

Tenemos una increíble capacidad de producción total que supera los 27 millones de equipos al año, respaldada por 16 fábricas de productos de aire acondicionado, la mitad de ellas fuera de China. Esto nos permite luchar continuamente por liderar el mercado distribuyendo soluciones inteligentes y saludables en toda Europa.



# CENTRO EUROPEO DE CAPACITACIÓN EN CLIMATIZACIÓN



En 2022, celebramos la inauguración de un nuevo centro europeo de capacitación en Barcelona, dedicado íntegramente a la climatización. Estas nuevas instalaciones facilitan un amplio abanico de programas adaptados a las necesidades de nuestros instaladores y consultores.

En este centro están instalados muchos de nuestros principales productos de las distintas gamas, tales como unidades exteriores e interiores, controles y una sala dedicada a soluciones de calefacción, todos ellos plenamente operativos. De hecho, el propio edificio es un caso de estudio, ya que tiene instalado un equipo MRV5-H que proporciona calefacción continua conectada a varias unidades interiores y a un calentador de agua.

Estamos encantados de recibir a nuestros distribuidores, instaladores y diseñadores para que experimenten de primera mano las soluciones de climatización de Haier.



# CENTRO DE I+D EN AIRE ACONDICIONADO DE Haier



## Laboratorios de I+D



Evaluación del Confort



Simulación de lluvia



Pruebas de rendimiento



Pruebas de seguridad



Pruebas de ruido



Pruebas de compatibilidad electromagnética



Simulación de nieve



Simulación de sol



Pruebas de fiabilidad



Pruebas de control de la humedad



Prueba Double 85

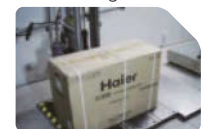

Prueba de caída

## Certificados globales



# Eurovent

Haier ha recibido la prestigiosa certificación Eurovent por sus unidades exteriores MRV y por sus centros de producción. Este reconocimiento subraya el compromiso del grupo de ofrecer productos y servicios de alta calidad y altas prestaciones, de una forma respetuosa con el medio ambiente.



**CERTIFICATE**  
**N° 20.12.030**



Granted on December 17, 2020 - Date 1ère admission 17 décembre 2020

This document is valid at the date of issue - Check the current validity on:  
Document valable à la date d'émission - Vérifier la validité en cours sur :  
[www.eurovent-certification.com](http://www.eurovent-certification.com)

### Participant/Titulaire

Haier Overseas Electric Appliances Corp. Ltd  
South room #401, Brand Center Building - Haier High-Tech Industrial Park, Lao Shan District,  
266101 Qingdao (Shandong Province), China

This product performance certificate is issued by Eurovent Certita Certification according to the certification rules:

**ECP Eurovent-HP - « Eurovent Heat Pumps » in force at established date.**

Pursuant to the decision notified by Eurovent Certita Certification, the right to use the mark ECP shall be granted to the beneficiary company for the above Range in the conditions defined by the certification program mentioned.

Unless withdrawn or suspended, this certificate remains valid as long as the requirements for the certification program framework are met. The validity of the certificate is to be verified on [www.eurovent-certification.com](http://www.eurovent-certification.com)

THIS CERTIFICATE HAS BEEN ISSUED ON 06/01/2023  
THIS CERTIFICATE IS VALID UNTIL 31/12/2023

*Ce certificat de performance produit est délivré par Eurovent Certita Certification dans les conditions fixées par le référentiel :*

***ECP Eurovent-HP – « Pompes à chaleur Eurovent » en vigueur à date d'édition.***

*En vertu de la décision notifiée par Eurovent Certita Certification, le droit d'usage de la marque ECP, est accordé à la société qui en est bénéficiaire pour la gamme visée ci-dessus, dans les conditions définies par le programme de certification mentionné.*

*Sauf retrait ou suspension, ce certificat demeure valide tant que les conditions du référentiel du programme de certification sont respectées. La validité du certificat est à vérifier sur le site Internet [www.eurovent-certification.com](http://www.eurovent-certification.com)*

*CE CERTIFICAT A ÉTÉ EMIS LE 06/01/2023  
CE CERTIFICAT EST VALIDE JUSQU'AU 31/12/2023*

Paris, 6 janvier 2023



Organisme accrédité n° 5-0517 Certification Produits et Services selon la norme NF EN ISO/CEI 17065:2012  
Portée disponible sur [www.cofrac.fr](http://www.cofrac.fr)

Accreditation #5-0517 Products and Services Certification according to NF EN ISO/CEI 17065:2012 –  
Scope available on [www.cofrac.fr](http://www.cofrac.fr)

COFRAC est signataire des accords MLA d'EA et MLA d'IAF,  
COFRAC is signatory of EA MLA and IAF MLA,  
list of EA members is available on [www.european-accreditation.org/ea-members](http://www.european-accreditation.org/ea-members)  
list of IAF members is available on [www.iaf.nu/articles/IAF\\_MEMBERS\\_SIGNATORIES/4](http://www.iaf.nu/articles/IAF_MEMBERS_SIGNATORIES/4)

MANAGING BOARD MEMBER / MEMBRE DIRECTOIRE

EUROVENT CERTITA CERTIFICATION SAS au capital de 100 000 € - 48-50 rue de la Victoire 75009 Paris - FRANCE  
Tel. : 33 (0)1 75 44 71 71 - 513 133 637 RCS Paris - SIRET 513 133 637 000 35 - TVA FR 59513133637

S06D06 TEMPLATE\_ECP\_RANGE\_REV1.1

**Haier**  
Climatización y confort

2.5kW

3.5kW

5.0kW

# Todo lo que necesitas de un Experto.

La nueva gama de sistemas de aire acondicionado **Expert...**



La **tecnología Inverter** proporciona una eficiencia energética **A+++**.

La nueva y elegante gama de sistemas de aire acondicionado **Expert** de **Haier** está disponible en tamaños de 2,5 kW a 5,0 kW con un moderno acabado en mate.

El sistema utiliza la tecnología **Inverter+** para proporcionar un aire más inteligente, para que puedas disfrutar de todo el confort de la forma más eficiente posible. Su calificación energética A+++/A++ garantiza el ahorro constante durante todo el año.

Su **sensor ecológico** mejora aún más la eficiencia energética al detectar el estado del aire y el movimiento de las personas en tiempo real, ajustando automáticamente el modo de funcionamiento del aire acondicionado para optimizar la experiencia del usuario. También viene con **hOn Wi-Fi** de serie para ofrecer total flexibilidad.



Eco Sensor



Wi-Fi as Standard

**Haier-haier.com**

# R290

## Más respetuoso con la naturaleza

El modelo R290, con un potencial de agotamiento del ozono (ODP) de cero y un bajo potencial de calentamiento global (GWP), es respetuoso con el medioambiente y con el ozono, a fin de reducir los efectos perjudiciales para el planeta.

### Transición hacia refrigerantes con menor potencial de calentamiento global

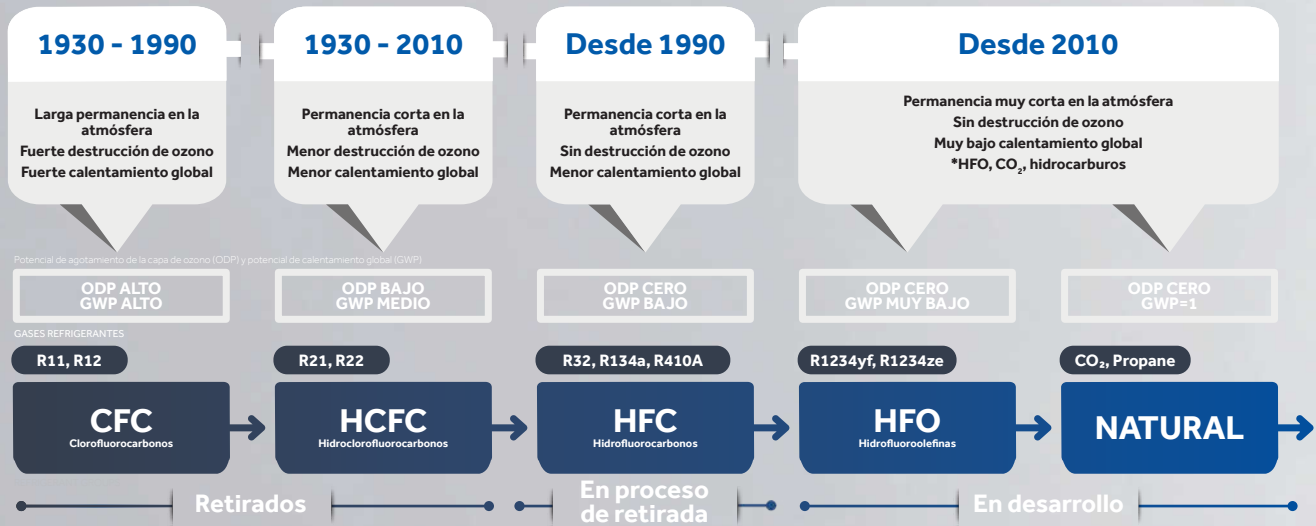

### Potencial de calentamiento global a 100 años de diferentes refrigerantes\*

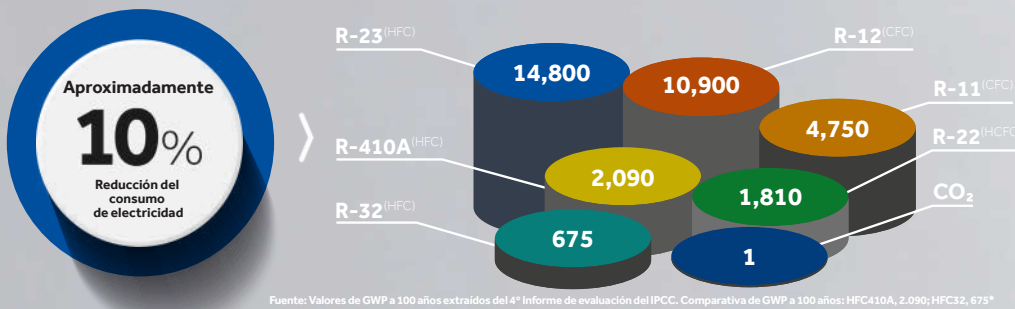

### Grupo de seguridad

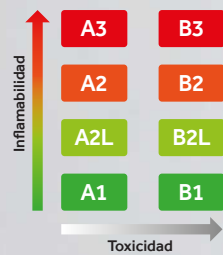

La letra indica:  
A = Nivel de toxicidad bajo  
B = Nivel de toxicidad alto

El número indica el nivel de inflamabilidad:  
1 = No inflamable  
2L = Ligeramente inflamable  
2 = inflamable  
3 = Muy inflamable



<b>R290</b> Tipo de refrigerante: <b>Natural</b> GWP: <b>3</b>   Grupo de seguridad: <b>A3</b>	<b>R744</b> (CO <sub>2</sub> ) Tipo de refrigerante: <b>Natural</b> GWP: <b>1</b>   Grupo de seguridad: <b>A1</b>
<b>R717</b> (Ammonia) Tipo de refrigerante: <b>Natural</b> GWP: <b>0</b>   Grupo de seguridad: <b>B2L</b>	<b>R32</b> Tipo de refrigerante: <b>HFC</b> GWP: <b>675</b>   Grupo de seguridad: <b>A2L</b>
<b>R410A</b> Tipo de refrigerante: <b>HFC</b> GWP: <b>2090</b>   Grupo de seguridad: <b>A1</b>	



# Presentamos el NUEVO



## Perla - R290

### Flujo de aire óptimo

Un elegante acabado en blanco mate con el refrigerante natural R290. Este refrigerante natural alternativo presenta una baja temperatura de condensación y unas propiedades termodinámicas que maximizan la eficiencia energética y el ahorro económico.



#### Impacto medioambiental reducido

El R290 es un refrigerante natural que no afecta negativamente a la capa de ozono. Es una alternativa natural, segura y no tóxica. Es respetuosa con el medio ambiente y posee una excelente relación coste-eficacia.



#### Funcionamiento seguro

La carcasa de la placa de circuito impreso (PCB) para interior y para exterior está sellada, con el fin de aislar los componentes eléctricos del refrigerante y, por consiguiente, mejorar la seguridad del equipo en su conjunto. Además, están fabricadas en materiales ignífugos.

## TECNOLOGÍA

### Refrigerante ecológico

El R290 (propano) es un refrigerante natural con ODP=0 y PCA=3. Además, presenta una excelente eficiencia de transmisión del calor.

R290 ▶0  
■3

● ODP ● GWP

R32 ▶0  
■675

R410A ▶0  
■2090



Diseño de carcasa sellada



Diseño de componentes a prueba de explosiones



Carcasa con diseño ignífugo

# CONFORT, MÁS SENCILLO



AMBIENTE  
MÁS SALUDABLE



INTELIGENCIA  
DEFINITIVA



CONFORT  
ABSOLUTO



INSTALACIÓN  
IMBATIBLE



# INTELIGENCIA DEFINITIVA

En los últimos años, las telecomunicaciones y la tecnología IoT se han desarrollado a gran velocidad. Los electrodomésticos inteligentes se han convertido en la nueva tendencia en los hogares y Haier ha asumido su liderazgo. Las funciones inteligentes permiten personalizar los servicios de acuerdo con las necesidades del usuario, controlar el aire acondicionado desde cualquier lugar y en todo momento y un sinfín de posibilidades.

Desde las primeras exportaciones a Italia en 2013, vendemos aires acondicionados inteligentes en más de 130 países y regiones, con un volumen de ventas que supera los 25 millones de unidades en todo el mundo. En marzo de 2021, la importante empresa de estudios de mercado Euromonitor International designó a Haier como primera marca mundial de productos de aire acondicionado conectado (incluidos los productos inteligentes), con una cuota de mercado del 31% en términos de volumen de ventas en 2020.



Control por voz



Wi-Fi



Sensor ECO



Certificada primera marca mundial de aires acondicionados conectados.  
(Fuente: Euromonitor, marzo de 2021)

# CONTROL POR WI-FI



La nueva aplicación Wi-Fi "hOn" de Haier hace posible controlar todos los electrodomésticos del Grupo Haier en tu hogar inteligente desde una única aplicación de tu smartphone o tablet.

hOn te permite gestionar todas las funciones básicas y muchas más cosas. Además, responde al control por voz, compatible con Google Assistant y Alexa.

## TECNOLOGÍA

### Módulo Wi-Fi integrado

El módulo Wi-Fi está integrado de serie en el aire acondicionado. Para controlar las unidades mediante smartphone o tablet, es necesario descargar la aplicación hOn de App Store, Google Play o AppGallery de Huawei. También puedes escanear este código QR para localizarla.



## BENEFICIOS

### Servicio personalizado

Estas son algunas de las funciones que te ofrece la aplicación hOn.



**Control de grupo**  
Permite controlar varias unidades con un solo smartphone.



**Recordatorio inteligente**  
Envía notificaciones al usuario para que limpie la malla del filtro.



**Temporizador semanal**  
Permite configurar la temperatura y la velocidad del ventilador para la próxima semana.



**Alerta de error**  
La aplicación muestra un código de error cuando se produce algún fallo en la unidad.



**Control práctico**  
Permite controlar el aire acondicionado desde cualquier lugar y en todo momento a través de la red.



**Programa personalizado**  
Un botón permite activar el programa personalizado del usuario.



**Voice In APP**  
Control por voz integrado para facilitar la interacción.



**Modo vacaciones**  
Es posible configurar el modo de vacaciones con solo pulsar un botón.



**Consumo de energía**  
Conoce el consumo de electricidad en tiempo real.

# CONTROL POR VOZ



El confort total también se consigue cuando podemos hacer con la voz lo que antes requería una acción. Con el control por voz de Haier, puedes gestionar las funciones principales de uno o más aires acondicionados mediante instrucciones orales.

Para usar esta función, debes asegurarte que las unidades de aire acondicionado Haier están conectadas a tu red Wi-Fi y configuradas con un dispositivo de Hogar Inteligente. (Haier no suministra el dispositivo de Hogar Inteligente; para consultar los dispositivos compatibles, ponte en contacto con nuestras oficinas).

## TECNOLOGÍA



### Aplicación hOn

La nueva aplicación hOn es un ecosistema digital único que permite controlar, gestionar, disfrutar y sacar el máximo partido a los productos del Grupo Haier.

Con la aplicación hOn, podrás controlar mediante tu voz todos tus electrodomésticos inteligentes Haier, a través de los asistentes de voz más populares. hOn utiliza las tecnologías más avanzadas para electrodomésticos inteligentes, con el objetivo de facilitar y simplificar el uso.

## BENEFICIOS

### Servicio personalizado

Estas son algunas de las funciones que te ofrece la aplicación hOn.

Encender o apagar el aire acondicionado.

Consultar si el aire acondicionado está encendido o apagado.

Ajustar el aire acondicionado a 20 °C.

Consultar el ajuste de temperatura del aire acondicionado.



Configurar el aire acondicionado en modo calor, frío o smart.

Preguntar en qué modo está configurado el aire acondicionado.

Ajustar el aire acondicionado a velocidad baja, media, alta o automática.

Consultar la velocidad a la que está funcionando el aire acondicionado.

# SENSOR ECO



## TECNOLOGÍA

Este sensor inteligente detecta el estado del aire y el movimiento de las personas presentes en la sala en tiempo real. A continuación, ajusta automáticamente el modo de funcionamiento del aire acondicionado para mejorar la eficiencia energética y optimizar la experiencia del usuario.

El ECO-Sensor incorpora dos módulos y utiliza detección de doble área con un ángulo máximo de 120 grados y una distancia de 8 m. Detecta automáticamente la presencia de personas dentro de una habitación y ajusta el flujo de aire activando el modo «Seguir» o «Evitar», de acuerdo con el modo seleccionado por el usuario.

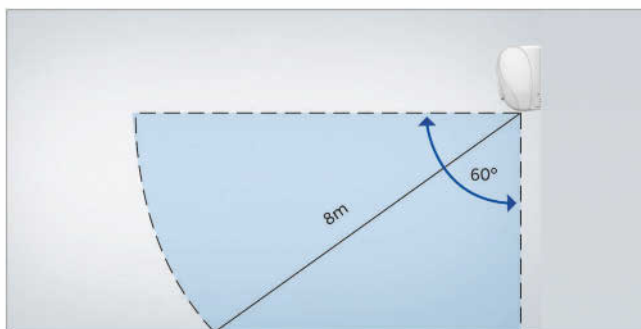

Zona de detección vertical

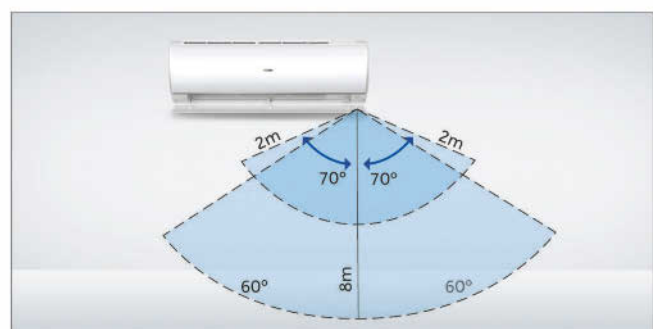

Zona de detección horizontal

Gracias a una mayor área de detección y a la identificación exacta de la posición de las personas, la experiencia de usuario es la mejor posible. El sensor de luminosidad detecta cualquier cambio en la intensidad lumínica. Cuando se hace de noche o se apaga la luz, el aire acondicionado entra en el modo de sueño.

## BENEFICIOS

### Mayor comodidad

Cuando se detecta una temperatura corporal alta, se dirige el flujo de aire fresco hacia el usuario. Si se detecta una temperatura corporal baja, se desvía el flujo de aire fresco para que no alcance directamente al usuario.



### Ahorro de energía

El ECO-Sensor detecta automáticamente la ubicación y los movimientos de las personas que se encuentran en la habitación. Si la habitación está vacía, se activa el modo de ahorro de energía al cabo de 20 minutos.



# SALUD DEFINITIVA

La contaminación del aire es un problema cada vez más extendido en las economías emergentes. La exposición prolongada a ambientes contaminados es una amenaza para la salud. Cuando respiras inhalas contaminantes como, por ejemplo, las partículas PM2,5. La contaminación produce malestar y puede llegar a provocar enfermedades pulmonares o cardíacas. Además, en todo el mundo hay muchas personas alérgicas o asmáticas que son vulnerables al polen, las esporas de mohos, el humo y otros gases o sustancias químicas muy variadas. Todas esas personas necesitan un aire más limpio para gozar de mejor salud y sentirse tranquilas. En 2020, la pandemia de COVID-19 alteró drásticamente nuestras vidas y la necesidad de respirar un aire saludable se volvió más importante que nunca.

Desde siempre, Haier ha trabajado en innovaciones que contribuyan a ofrecer un aire más saludable. Con nuestras avanzadas tecnologías y nuestra actividad de I+D, nos aseguramos de que nuestros aires acondicionados se mantengan siempre limpios y proporcionen un flujo de aire discreto y saludable, que ofrezca comodidad en todo momento.

## Tecnologías para un aire más limpio

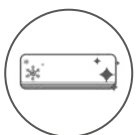

Self Clean



Steri-Clean a 56 °C



Self Hygiene

## Tecnologías para un aire más saludable

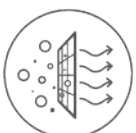

Puri Clean

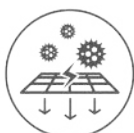

Esterilización IFD



Esterilización UVC

# PROPORCIONA AIRE LÍMPIO

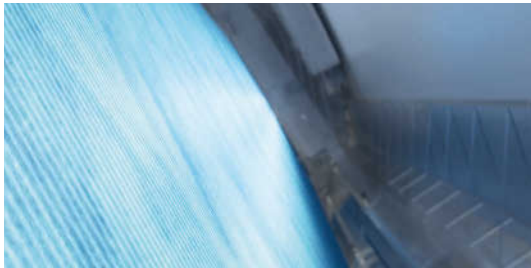

## SELF-CLEAN

El evaporador se congela utilizando la humedad presente en el aire. A continuación, el proceso de descongelación elimina la suciedad. El resultado es una salida de aire más saludable.



## STERI-CLEAN A 56 °C

El evaporador se calienta a una temperatura de 56 °C durante 30 minutos, para eliminar bacterias y virus.



## SELF-HYGIENE

En todas las unidades de la gama residencial, la superficie del intercambiador de calor está revestida de iones de plata, que evitan la proliferación de mohos y bacterias.



## FACILIDAD DE LIMPIEZA

Acceso sencillo al ventilador y al filtro, para facilitar una limpieza en profundidad que garantiza un flujo de aire limpio y saludable.





# PROPORCIONA AIRE SALUDABLE

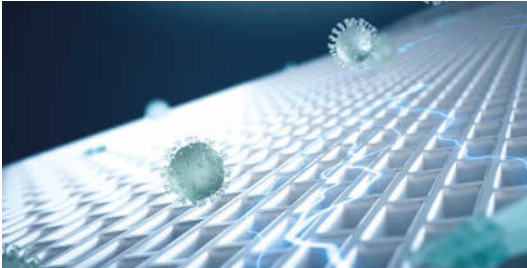

## SUPER-IFD

El filtro IFD filtra contaminantes, alérgenos y bacterias del aire con una eficacia de hasta el 99,9% (con certificado TÜV).

SGS



## PURI-CLEAN

Utilizamos un filtro IFD avanzado de purificación que elimina todo tipo de contaminantes y alérgenos presentes en el aire con una eficacia de hasta el 99,9%, mientras tú disfrutas de la comodidad del aire acondicionado.

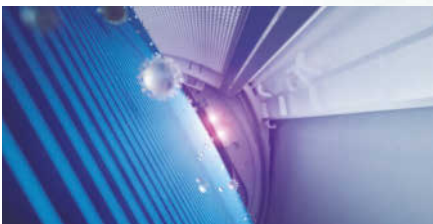

## ESTERILIZACIÓN UVC

Utilizamos luz UV para esterilizar el paso de aire con una eficacia de hasta el 99,998%.

Texcell

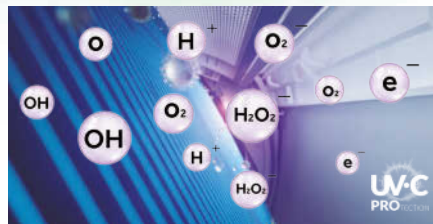

## UVC PRO

Impide la reproducción de las bacterias. Actúa rompiendo enlaces moleculares entre átomos de hidrógeno y oxígeno, generando grupos iónicos que, a su vez, inhiben el crecimiento bacteriano y esterilizan los virus por contacto.



## FÁCIL LIMPIEZA

Gracias a la facilidad para desmontar los componentes, es posible llevar a cabo una limpieza más exhaustiva de las superficies internas. De este modo, el aire acondicionado emite el aire más saludable posible.



# FUNCIÓN SELF-CLEAN



Durante el funcionamiento, se acumula suciedad en el evaporador. Si el evaporador no se limpia con regularidad, la suciedad acumulada reduce el intercambio térmico entre un 15 y un 30%. Además, favorece la proliferación de bacterias y mohos.

## TECNOLOGÍA

### Tecnología de expansión en frío

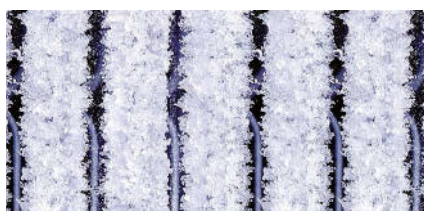

La capa de escarcha que se forma en el evaporador/condensador genera una potente fuerza de expansión en frío que desprende la suciedad de la superficie.

### Tecnología de lavado exprés



La lámina de aluminio hidrófilo de ángulo bajo acelera el drenaje de agua en un 20%.

### Tecnología antibacteriana

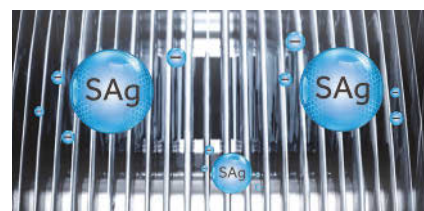

El recubrimiento contiene nanopartículas de plata que eliminan eficazmente el 99% de las bacterias e inhiben su proliferación.

La nueva tecnología de Self Clean es la primera en su clase que integra la función de autolimpieza tanto en el evaporador como en el condensador. Primero limpia el evaporador y a continuación el condensador, sin detener el funcionamiento del compresor.

## BENEFICIOS



### Aire más limpio

Esta innovadora tecnología elimina las bacterias y mantiene limpio el evaporador.



### Mayor eficiencia energética

El aire acondicionado siempre funciona a su máxima capacidad de refrigeración y con eficiencia energética muy alta.



### Ahorro en costes de limpieza

El proceso automático de limpieza evita las limpiezas manuales frecuentes a cargo de un técnico.

### Certificado TÜV



# ESTERILIZACIÓN SUPER-IFD



Absorbe y elimina los virus y las bacterias del entorno con una eficacia de hasta el 99%.

## TECNOLOGÍA

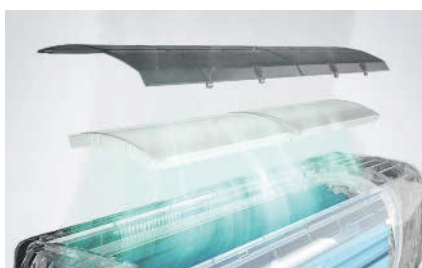

### Filtro Super-IFD

Este filtro innovador tiene 6818 orificios distribuidos por una superficie total de 8180 cm<sup>2</sup>. Cuando se activa la purificación, la electricidad estática generada retiene los contaminantes del entorno.



### Sensor inteligente de calidad del aire

Un sensor de precisión instalado en la rejilla de succión detecta la presencia de polvo y alérgenos en el aire, y presenta información en la pantalla en tiempo real. Cuando la calidad del aire es correcta, se enciende un indicador verde. Cuando es mala, se enciende un indicador de alarma de color rojo.



### Purificación inteligente

El filtro IFD se encuentra en la parte delantera del evaporador. Si se detecta aire de mala calidad en la habitación y el modo de purificación está activado, el filtro IFD se desplaza hacia arriba para cubrir por completo la entrada de aire.

## BENEFICIOS



### Tecnologías para un aire más saludable

La esterilización Super-IFD permite eliminar eficazmente las bacterias y el moho presentes en el aire, además de filtrar alérgenos como polen, polvo, etc. (PM2,5 y PM0,3).

Tasa de esterilización: > 99%



### Fácil de limpiar

El filtro IFD es desmontable. Cuando está sucio después de un periodo de uso prolongado, se puede lavar y volver a instalar.

### Certificado SGS\*



# STERI-CLEAN A 56 °C

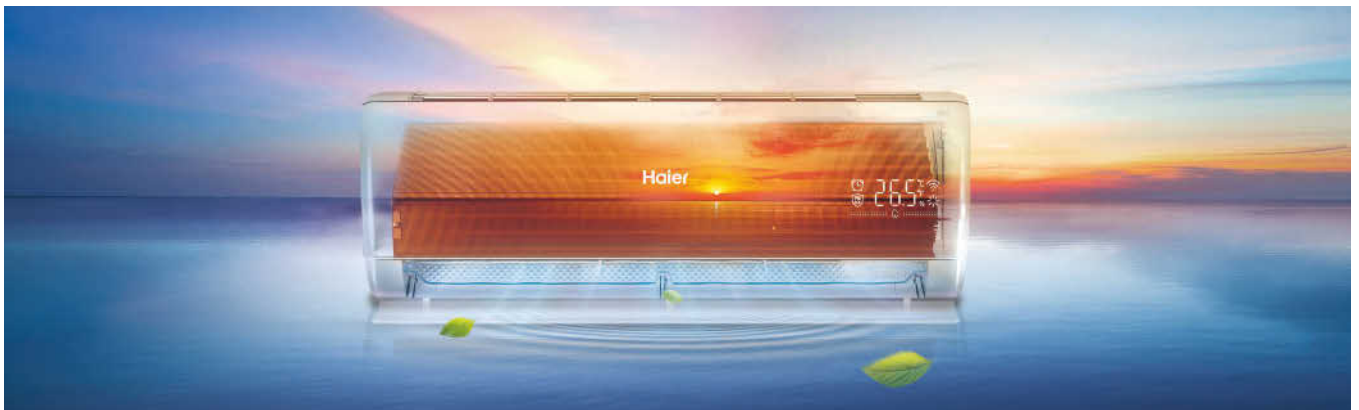

El evaporador se calienta a una temperatura de 56 °C durante 30 minutos o más, para eliminar bacterias y virus.

## TECNOLOGÍA

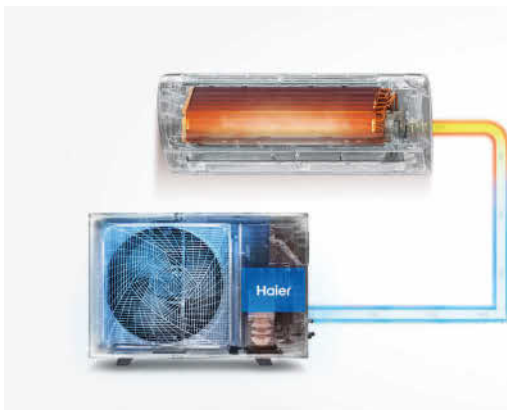

### Esterilización a alta temperatura

Según estudios recientes, prácticamente ninguna bacteria o virus puede sobrevivir a 56 °C durante más de 30 minutos. Una vez terminado el proceso de calentamiento, el evaporador se enfría al instante para lograr un mejor rendimiento de la esterilización.

### Control inteligente de la frecuencia

Ajusta de forma inteligente la frecuencia del compresor para controlar la temperatura en la bobina. De este modo, mantiene el evaporador a una temperatura de 56 °C.

## BENEFICIOS



### Aire más saludable

La esterilización a alta temperatura de 56 °C seca los componentes del interior y mata las bacterias y los virus, garantizando que una salida aire más saludable.



### Eliminación de bacterias

Como resultado de este proceso, se eliminan los virus y las bacterias tanto del intercambiador como de otros componentes circundantes del equipo. Los laboratorios de SGS han puesto a prueba el sistema y avalan su eficacia.



### Facilidad de uso

La función está disponible a través de la aplicación hOn y se puede activar con solo pulsar un botón.

### Certificado SGS\*



# SELF-HYGIENE



Los mohos y las bacterias se transmiten a través del aire. Aunque no todos los microorganismos afectan a la calidad del aire o causan enfermedades, algunos son perjudiciales para nuestra salud si no se controlan de manera adecuada. Los aires acondicionados Haier con sistema Self-Hygiene incorporan nanopartículas de plata en la superficie del intercambiador de calor, que inhiben el crecimiento bacteriano.

## TECNOLOGÍA

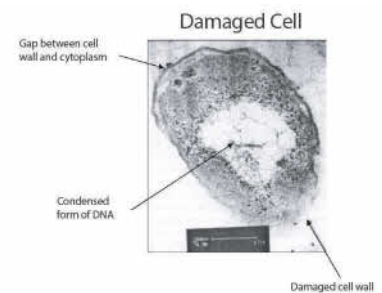
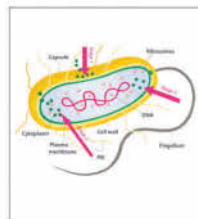
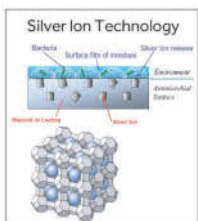

## Nanopartículas de plata

El aire de cualquier habitación contiene mohos y bacterias están en suspensión que ponen en riesgo la calidad del aire y provocan enfermedades. Cuando se activa el aire acondicionado, el ventilador mueve el aire y se adhiere suciedad a los componentes de la unidad interior. Esta suciedad favorece la proliferación de mohos y bacterias. Las nanopartículas de plata liberan continuamente pequeñas cantidades de iones de plata, que aportan protección contra los mohos y bacterias,

## BENEFICIOS



### Aire más saludable

Impidiendo que crezcan y proliferen en los componentes por los que pasa el aire. Al mismo tiempo, los iones de plata son inocuos para el organismo humano. Así, el aire que suministran nuestros aires acondicionados siempre es saludable.



### Ahorro en costes de limpieza

Sin esta tecnología, el equipo debería limpiarse y esterilizarse con regularidad para mantener limpias sus superficies internas. Esta tecnología te ahorra intervenciones del servicio técnico para limpiar la unidad.

## Certificado SGS



# FÁCIL DE LIMPIAR



La unidad interior se ha diseñado para hacer posible una limpieza rápida y exhaustiva de los componentes internos del aire acondicionado, así como para simplificar el desmontaje de los componentes principales, como la placa electrónica, el motor y el ventilador. Una limpieza en profundidad garantiza la eliminación de las bacterias, el polvo y los mohos que se van acumulando en el interior de la unidad con el tiempo y el uso.

## TECNOLOGÍA



### Desmontar la unidad interior resulta fácil y rápido.

#### Diez pasos para desmontar la unidad de ventilador.

1. Abrir el panel que cubre el filtro.
2. Levantar los dos ganchos de bloqueo.
3. Aflojar el tornillo de seguridad.
4. Abrir ligeramente el deflector y retirar el panel inferior.
5. Soltar los 3 conectores de la parte inferior.
6. Desconectar la tubería de drenaje de condensados.
7. Soltar los 2 clips de la parte inferior del cuerpo de la unidad.
8. Desmontar la unidad de ventilador prestando atención a los 2 ganchos de la parte delantera.
9. Empujar hacia abajo el conjunto del ventilador.
10. Limpiar la unidad o llevar a cabo el mantenimiento preciso.

## BENEFICIOS



### Aire acondicionado siempre limpio

Una limpieza periódica de los componentes principales, como el ventilador y el conducto de aire, es fundamental para mantener limpio el aire acondicionado.



### Ahorro en costes de limpieza

Nuestro innovador diseño facilita enormemente el desmontaje de la unidad. Puedes hacerlo tú mismo y ahorrar dinero con poco esfuerzo.

## Certificado SGS\*



\* SGS verifica el cumplimiento de los requisitos del procedimiento de limpieza sencilla 5 estrellas según la norma Q/HKT\_J09230-2021. El informe del ensayo muestra que una calificación de 5 estrellas (la máxima) para un equipo de aire acondicionado de la serie Haier Expert, en las categorías de desmontaje de la PCB, del motor y del ventilador (consultar los códigos de modelo en el informe del ensayo).

# ESTERILIZACIÓN UVC



La luz LED UV incorporada elimina patógenos aéreos a la entrada del aparato, y contribuye a suministrar un aire más saludable a tu espacio. Haier integra tecnología UVC en su gama comercial, lo que permite que los sistemas de conductos esterilicen el aire que respiramos en oficinas, hoteles y otros espacios comerciales.

## TECNOLOGÍA

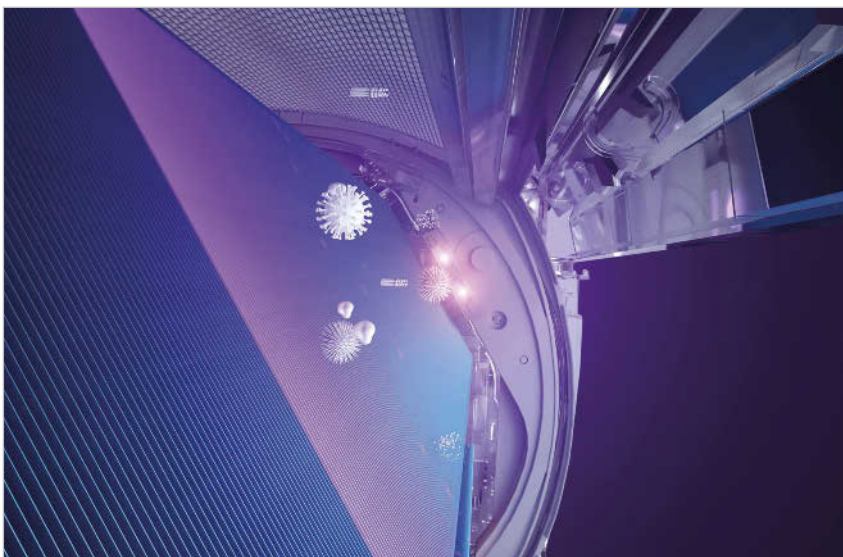

### Longitud de onda UVC

La longitud de onda de la radiación UVC oscila entre 200 y 280 nm. Es la más corta y más energética del espectro de la luz solar. Es particularmente eficiente a la hora de destruir material genético.

### Lámparas ultravioleta incorporadas

Las lámparas ultravioleta actúan cerca de la entrada que succiona aire de la habitación hacia el interior del aparato de aire acondicionado. Cuando atraviesan esa zona, los agentes patógenos del aire mueren instantáneamente.

### Interruptor de seguridad

Cuando el panel frontal está abierto, el aire acondicionado apaga automáticamente las lámparas UVC. Con ello se evita el riesgo de exposición directa del usuario.

## BENEFICIOS



### Funcionamiento seguro y fiable

Elimina los patógenos aéreos sin utilizar productos químicos nocivos, sin generar residuos ni ninguna otra carga para el medioambiente.

### Esterilización eficaz

La esterilización UVC de Haier utiliza la longitud de onda comprendida entre 265 y 275 nm, que es más potente para destruir los contaminantes microscópicos del aire.

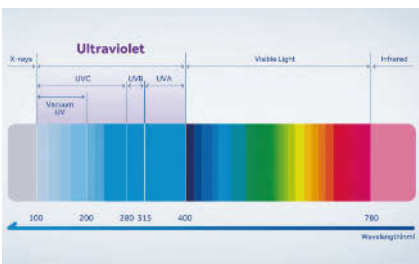

### Certificado TUV\*





# ESTERILIZACIÓN UVC

El generador UVC de Haier dispone de un certificado de inactivación del coronavirus SARS-CoV-2, emitido por Texcell S.A., un laboratorio independiente francés especializado en pruebas virales.

Este organismo internacional verificó en instalaciones de ensayo selladas que el generador UVC de Haier inhibe el **99,998%** del coronavirus SARS-CoV-2.

El ensayo se realizó en un recipiente cerrado de 45 l en condiciones de laboratorio, y el generador UVC de Haier inhibió eficazmente el SARS-CoV-2 con una eficiencia de hasta el **99,998% en 1 hora**.



## Certificado TEXCELL\*

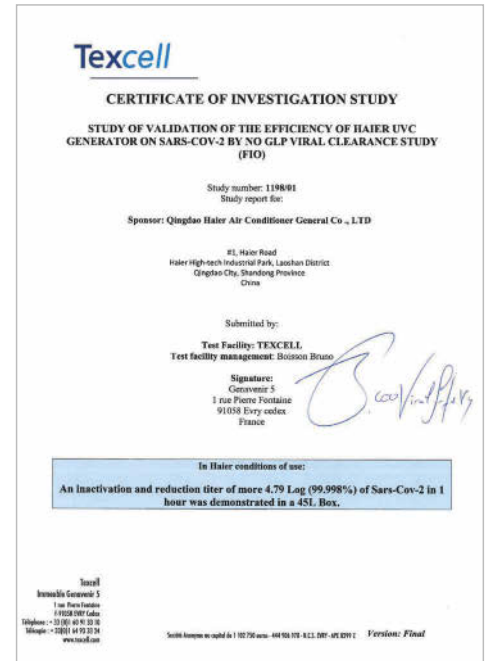

## UVC PRO

UVC Pro es una tecnología que trabaja en el espectro ultravioleta y, en particular, en dos longitudes de onda diferenciadas:

- **Ultravioleta cercano (UVC):** inhibe bacterias y virus presentes en el flujo de aire que atraviesa la luz emitida por una lámpara.
- **Ultravioleta de vacío:** genera radicales hidroxilo que se liberan al entorno y mejoran la eficiencia de inhibición de virus y bacterias aéreos.

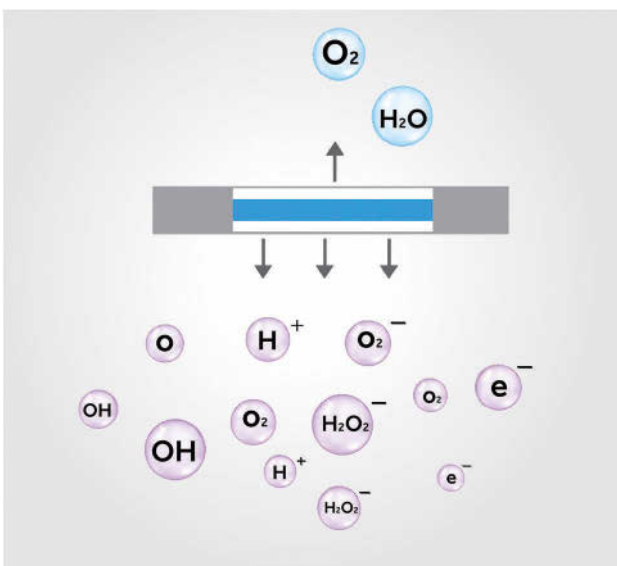

La absorción de radiación ultravioleta de vacío produce ionización de las moléculas de vapor de agua. Varios estudios demuestran que la irradiación de moléculas de vapor agua con radiación UV de 185 nm provoca una rápida degradación de los organismos microscópicos de base orgánica presentes en el entorno.

## BENEFICIOS

### Purificación intensa del aire

Mayor eficacia de depuración del aire gracias al uso de radiación UVC y a los radicales hidroxilo generados por fotólisis. Además, no se libera ninguna sustancia en el aire, por lo que esta tecnología es respetuosa con el medio ambiente.

### Fácil de activar y controlar

Esta función está disponible a través de la aplicación hOn y se puede activar con solo pulsar un botón.



# CONFORT ABSOLUTO

Con el constante avance de la innovación en materia de climatización, las soluciones convencionales de frío y calor ya no están a la altura de lo que exigen los consumidores. Haier proporciona a los usuarios la experiencia de aire acondicionado más confortable que existe. La tecnología inverter PID permite que el aire acondicionado alcance la temperatura deseada mucho más rápido y la mantenga con precisión, para una refrigeración más rápida y confortable. Con nuestro innovador sistema de triple flujo de aire, utilizamos un exclusivo deflector de aire de doble hoja que genera un flujo de aire más potente y concentrado, que llega hasta el último rincón de la habitación. Nuestras soluciones también proporcionan un aire más silencioso, por debajo de 15 dB(A), y otras muchas prestaciones.



Hyper PCB



Anticorrosión



Inverter PLUS



Coanda Plus



I Feel



Silencioso

# FLUJO DE AIRE COANDA



El sistema de flujo de aire Coanda Plus permite que el aire llegue más lejos, más rápido y con más fuerza. Resultado: una distribución más uniforme por toda la habitación.

## TECNOLOGÍA

A escala microscópica, el flujo de aire Coanda Plus juega con tres elementos para distribuir el aire de un modo más intuitivo y hacerlo circular por toda la habitación.

### Desviación del aire



La aplicación de la estructura del deflector de aire de doble capa crea una espiral de Arquímedes que dirige el flujo de aire frío hacia el techo con un ángulo de elevación de 35°.

### Aceleración del aire



La presión óptima en el conducto de expansión, que es estrecho en el interior y ancho en el exterior entre las capas dobles, produce un efecto Venturi cuando el aire fluye a través del conducto. Así, el flujo de aire se libera instantáneamente a gran velocidad.

### Flujo de aire adicional



El flujo de aire por debajo del deflector, absorbido por la presión negativa que genera el flujo más rápido en la parte central, se combina con el flujo de aire principal para hacerlo aún más potente.

## BENEFICIOS

### Espiral de Arquímedes

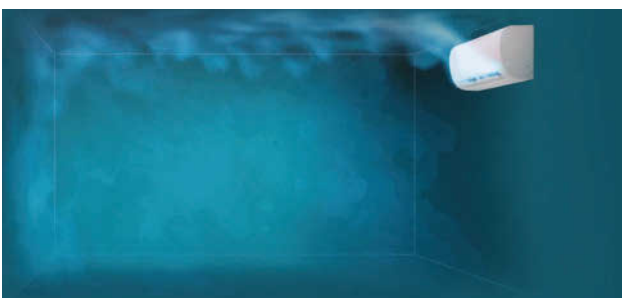

Cuando se activa el modo de refrigeración, el aire frío sube con una elevación de 35° hacia el techo, lo que permite a los usuarios evitar la exposición directa al chorro de aire frío que sale del aire acondicionado. Luego, se dispersa uniformemente desde el techo hasta el suelo de la habitación de una forma mucho más rápida y cómoda.

### Efecto Venturi

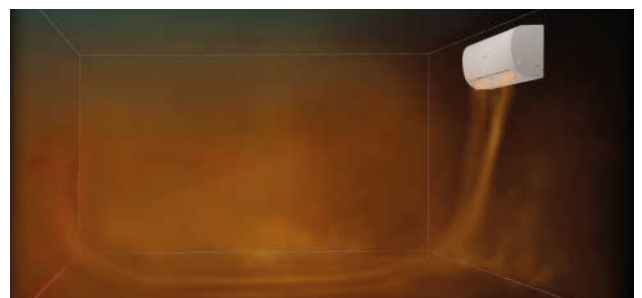

Cuando se activa el modo de calefacción, el aire caliente se dirige directamente para cubrir el suelo. A continuación, circula por toda la estancia para garantizar una temperatura equilibrada hasta el último rincón.

# INVERTER PLUS



En comparación con la tecnología inverter convencional, Haier Inverter Plus integra los controles inverter TLFM, PID y A-PAM para controlar de manera inteligente el aire acondicionado. En paralelo, ofrece el máximo confort y fiabilidad y un rendimiento sumamente eficiente.

## TECNOLOGÍA

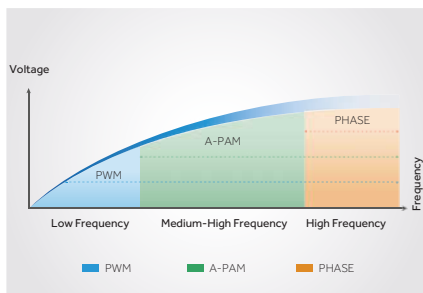

### Control inverter TLFM

La tecnología TLFM (Triple Link Frequency Modulation, modulación de frecuencia de triple enlace) utiliza tres controles de tensión diferentes para gestionar de forma óptima la eficiencia operativa en cada etapa de frecuencia.

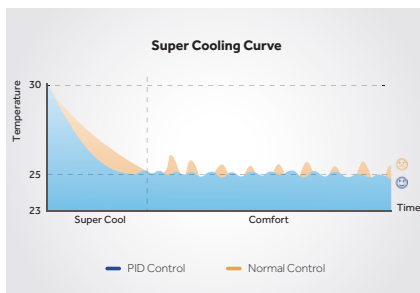

### Control inverter PID

La tecnología de regulación PID (controlador proporcional, integral y derivativo) optimiza la frecuencia de funcionamiento antes de alcanzar la temperatura deseada. A continuación, aplica ajustes constantes en tiempo real para mantener el aire a la temperatura programada.

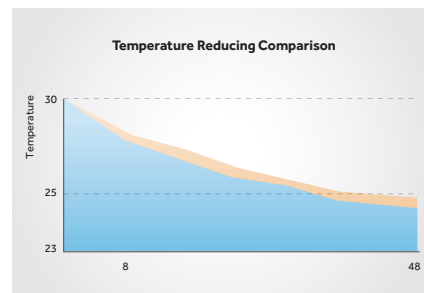

### Control inverter A-PAM

La tecnología de control inverter A-PAM (Adoption-Pulse Amplitude Modulation, adopción-modulación por amplitud de pulsos) ajusta automáticamente la tensión del bus de CC en función de la carga del compresor para aumentar el rango de tensión de funcionamiento.

## BENEFICIOS



### Ahorro de energía

Inverter Plus se caracteriza por una elevada eficiencia operativa en todas las etapas de frecuencia. El rendimiento de frío y calor es mucho más rápido y potente.

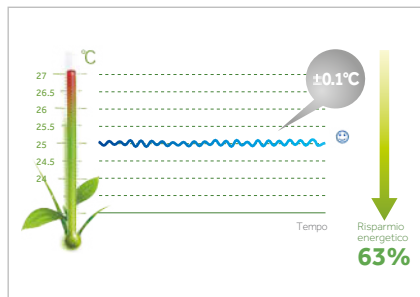

### Salida de aire fresca y confortable

Cuando el aire acondicionado está encendido, el Inverter Plus alcanza la temperatura deseada mucho más rápido que un sistema tradicional y la mantiene a una diferencia de  $\pm 0,1^{\circ}\text{C}$  gracias a un control de temperatura de alta precisión.



### Fiabilidad

Inverter Plus ajusta la tensión de CC mediante un funcionamiento estable de entre 120 y 264 V y un control ideal de la tensión. El aire fresco llega hasta los puntos más distantes de la habitación, a pesar de las fluctuaciones en la corriente.

# BAJO NIVEL DE RUIDO



¿Alguna vez te ha molestado el zumbido constante del aire acondicionado durante el día o la noche? En la mayoría de los casos, para estar cómodos no basta con un sistema de aire acondicionado potente. Tanto la potencia como el confort y un funcionamiento silencioso son importantes para disfrutar de nuestro tiempo libre. Ahora, puedes tenerlo todo, con un nivel de ruido de 15 dB(A).\*

## TECNOLOGÍA

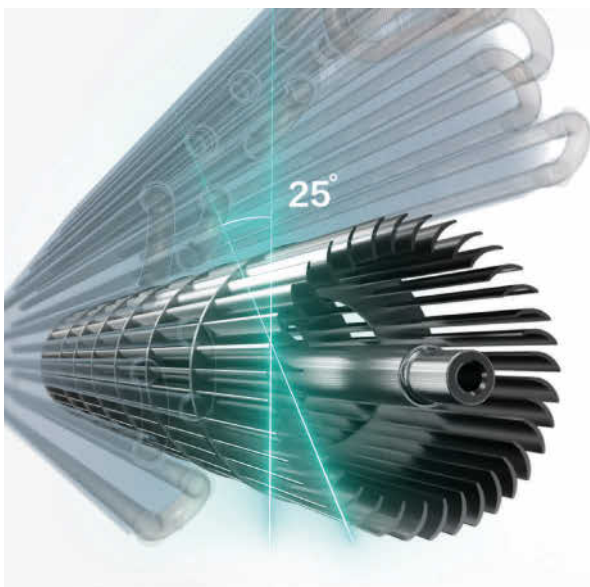

### Diseño optimizado de los conductos de aire

Se ha incrementado en un 17% la superficie de la rejilla de succión. También hemos aumentado el espacio entre el evaporador, el panel frontal y la rejilla de succión. Todas estas medidas reducen el nivel de ruido.

### Ventilador de flujo cruzado optimizado

El ventilador tiene un ángulo de inclinación de 25 grados, para reducir la desviación del flujo de aire circundante y, con ello, minimizar el ruido del ventilador.

### Sistema de control electrónico

El sistema de control electrónico utiliza la tecnología inverter A-PAM de CC y un ventilador con motor de CC. Esta solución produce una alta presión estática, que reduce el ruido de funcionamiento de la unidad interior.

## BENEFICIOS

### Aire fresco con bajo nivel de ruido

Un nivel de ruido de tan solo 15 dB(A) garantiza un silencio casi inimaginable.

Es tan silencioso que no notarás que el aire acondicionado está encendido ni te distraerá de lo que estás haciendo.



**75**  
dB(A) A 10 metros de un coche



**46**  
dB(A) Unidad exterior



**20**  
dB(A) En el campo por la noche



**50**  
dB(A) Una conversación normal



**30**  
dB(A) El desierto por la noche



**15**  
dB(A) Flujo de aire optimizado, para disfrutar del silencio

(Nota: 15 dB(A) se refiere al modelo serie Jade de 9000 BTU).

\* (Fuente: Datos obtenidos en pruebas de modelos de 9000 BTU de la serie Jade).

# HYPER PCB



Capacidad de refrigeración potente y uniforme, con un diseño optimizado para contrarrestar las fluctuaciones de tensión y evitar daños inesperados que pueden provocar averías en los equipos de aire acondicionado.

## TECNOLOGÍA

### Recubrimiento de cobertura más grueso

La placa de circuito impreso (PCB) lleva una capa de cobertura más gruesa y mejor que la convencional para protegerla contra la humedad, las sustancias químicas, los insectos y las temperaturas extremas.

### Material FR-4

El material FR-4 es ignífugo y mantiene a largo plazo sus características mecánicas y de aislamiento eléctrico en ambientes tanto secos como húmedos.

### Diseño compacto

El diseño es más compacto y ocupa menos espacio que el convencional. De este modo, se minimiza la influencia en la eficacia de intercambio de calor del condensador y deja más espacio para los demás componentes.



### Módulo Smart Power

El sensor de temperatura integrado de alta definición controla la eficacia de funcionamiento del compresor y contribuye a un rendimiento superior de frío y calor.

## BENEFICIOS



### Mayor estabilidad

La PCB funciona de manera estable con tensiones entre 130 y 264 V. Puede ponerse en funcionamiento con una tensión mínima de 130 V, para que el aire acondicionado proporcione frío constante incluso en condiciones desfavorables.

### Mayor durabilidad

Su diseño especial y el revestimiento de cobertura mejorado protegen los componentes contra las distintas agresiones que reducen su vida útil.

# ANTICORROSIÓN



La tecnología anticorrosión protege tu aire acondicionado frente a posibles daños causados por entornos desfavorables en regiones costeras, donde el aire tiene un alto contenido de humedad, sal, sustancias químicas y ácidos. Esta tecnología mejora la fiabilidad y el rendimiento de tu aire acondicionado.

## TECNOLOGÍA



### Aleta azul anticorrosión

El serpentín con Blue Fin protege eficazmente el evaporador contra el polvo, la humedad y los agentes corrosivos.

### Tubos con tratamiento anticorrosión

Se ha aplicado un tratamiento anticorrosión a los tubos para aumentar su durabilidad.

### Tubos de cobre con tratamiento anticorrosión

El revestimiento especial de los tubos de cobre en forma de U evita que se oxiden y que se produzcan fugas de gas.

## BENEFICIOS



### Mayor durabilidad

El diseño anticorrosión aumenta la durabilidad del equipo de aire acondicionado. Además, reduce el número de llamadas al servicio técnico, con el consiguiente ahorro.

### Mayor fiabilidad

El diseño anticorrosión contribuye a optimizar el funcionamiento del aire acondicionado, evitando que los tubos de cobre se deterioren y que se produzcan fugas de gas.

# I FEEL



Detecta la temperatura en las proximidades del mando a distancia, en cualquier lugar de la habitación en que te encuentres. Con esa información, el aire acondicionado optimiza su funcionamiento y mejora la experiencia de climatización del usuario.

## TECNOLOGÍA

El rendimiento del aire acondicionado puede variar según las condiciones. Si la temperatura de la habitación es mayor o menor de lo esperado, te sentirás incómodo. I Feel es la última innovación en diseño de Haier para ofrecerte todo el confort posible.

**Sensor de temperatura incorporado**

Con el sensor de temperatura de alta definición integrado, el mando a distancia del aire acondicionado te permite llevar un seguimiento preciso de la temperatura en distintos puntos de la habitación.

**Facilidad de control**

Con solo pulsar el botón I FEEL del mando a distancia, el aire acondicionado recibe datos de temperatura en tiempo real y optimiza su régimen de funcionamiento para regular la temperatura al nivel definido por el usuario.

## BENEFICIOS

**Experiencia confortable**

Esta función regula el régimen de funcionamiento del aire acondicionado para optimizar la temperatura en la habitación.





# INSTALACIÓN IMBATIBLE

---

Nuestros equipos de aire acondicionado se instalan fácilmente, para que los instaladores puedan trabajar de manera más eficiente y ahorrar tiempo cuando llega la temporada alta. Los sistemas de aire acondicionado de Haier incorporan una serie de componentes optimizados que simplifican la instalación. La placa de montaje mural optimizada proporciona información detallada para una instalación rápida. También facilita el desmontaje y el mantenimiento del aire acondicionado, ya que permite acceder con facilidad al motor, al ventilador y a la placa de circuitos.



Fácil instalación



Fácil de desmontar

# FACILIDAD DE INSTALACIÓN



## TECNOLOGÍA

### Especificaciones de colocación

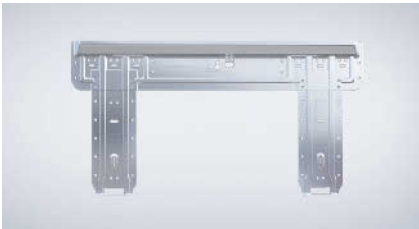

Instala la placa de montaje y fija el aire acondicionado a la altura adecuada.

### Clip fácil (más espacio para los tubos)



Más espacio de trabajo, para facilitar la instalación.

### Panel de control de fácil acceso



Desmontaje y mantenimiento simplificados sin necesidad de desmontar la carcasa.

### Más espacio para las tuberías



Reduce el tiempo de instalación aumentando el espacio de trabajo para acceder fácilmente al área de tuberías y conexiones eléctricas.

### Fácil acceso al motor del ventilador

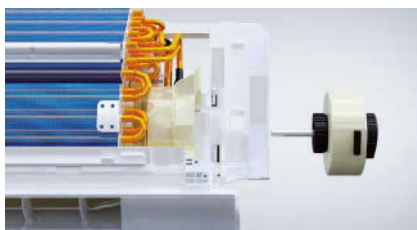

Desmontaje y mantenimiento simplificados sin necesidad de desmontar el evaporador.

### Panel inferior desmontable



Permite al instalador conectar tuberías y cables sin necesidad de destornillador.

# FACILIDAD DE DESMONTAJE



## TECNOLOGÍA



## BENEFICIOS



Desmontaje de la PCB un 80% más rápido



Desmontaje del motor un 90% más rápido



Desmontaje del ventilador un 95% más rápido

# Gama Residencial

2023/24 Catálogo

# SUMARIO

---

<b>01</b>	<b>MONOSPLIT</b>	<b>52</b>
	Perla R290	54
	Expert	56
	Flexi Plus	58
	Perla	60
	Geos-R	62
	Consola	64
<b>02</b>	<b>MULTISPLIT</b>	<b>66</b>
	Expert	72
	Flexi Plus	73
	Perla	74
	Geos-R	75
	Consola	76
	Combinaciones Multisplit	78
<b>03</b>	<b>SISTEMAS DE CONTROL</b>	<b>91</b>



# GUÍA DE FUNCIONES

## AMBIENTE MÁS SALUDABLE



### Self-Clean

La tecnología CleanCool congela la superficie del evaporador en contacto con la humedad del aire y elimina el polvo durante el proceso de descongelación, garantizando una salida de aire limpio.



### Steri-Clean a 56 °C

El evaporador se calienta a una temperatura de 56 °C durante 30 minutos o más, para eliminar bacterias y virus.



### Self-Hygiene

Los principales componentes por los que pasa el aire llevan un recubrimiento de nanopartículas de plata que inhibe la proliferación de bacterias.



### Fácil de limpiar

Extracción sencilla del ventilador y el filtro para limpiarlos en profundidad. Una innovación muy importante para garantizar un suministro de aire más limpio.



### Puri-Clean

Puri-Clean utiliza un innovador filtro IFD para eliminar todos los contaminantes y alérgenos del aire con una eficacia de hasta el 99,9%, sin renunciar a una climatización confortable.



### Esterilización UVC

Luz ultravioleta para esterilizar el aire que pasa por la unidad con una eficacia de hasta el 99,998%.



### UVC PRO

La lámpara UVC-PRO inhibe la proliferación de bacterias y esteriliza los virus. Actúa rompiendo enlaces moleculares entre átomos de hidrógeno y oxígeno, generando grupos iónicos en el ambiente que, en contacto con los microorganismos, destruyen su estructura.



### Capacidad de deshumidificación precisa

Mantiene la humedad del aire en el nivel ideal, a la vez que proporciona un aire limpio y confortable.



### Blue Fin

Favorece el paso de la condensación gracias a sus propiedades hidrófilas y anticorrosivas.



### Filtro HAF

Utiliza una intensa carga electrostática superficial para eliminar micropartículas perjudiciales, tales como polvo, virus y bacterias, creando un entorno más saludable.

## INTELIGENCIA DEFINITIVA



### Wi-Fi

La aplicación hOn permite controlar y gestionar todos los electrodomésticos inteligentes de Haier. Todas las funciones básicas, como las de purificación y planificación, se pueden gestionar desde una aplicación para smartphone. También es compatible con el Asistente de Google y Alexa.



### Control por voz

Función de control por voz manos libres para los aires acondicionados inteligentes Haier compatibles con el Asistente de Google.



### Sensor ECO

El aire acondicionado detecta la intensidad de la luz, el movimiento de personas y el nivel de actividad. A continuación, regula automáticamente la refrigeración, reduciendo el consumo de energía.

## CONFORT ABSOLUTO



### 3D

El movimiento continuo de los deflectores verticales y horizontales dirige el flujo de aire a todos los puntos de la habitación.



### I Feel

El mando a distancia tiene un sensor incorporado que mide la temperatura de la habitación y regula la temperatura de acuerdo con las necesidades de los usuarios, para un confort absoluto.



### Calefacción a -15 °C

Proporciona un rendimiento térmico óptimo en invierno gracias al compresor rotativo.



### Calefacción a -30 °C

Esta función especial proporciona un rendimiento óptimo a temperaturas extremas.



### Refrigeración a -10°C/-15°C/-20°C

Funciona a baja temperatura ambiente gracias al compresor rotativo de alta frecuencia, al sistema de refrigeración optimizado y al programa especial de descongelación.



### Flujo de aire Coanda

El diseño aerodinámico especial de las rejillas permite que el flujo de aire llegue más lejos y con más potencia, al mismo tiempo que mantiene un bajo nivel de ruido y un consumo de energía reducido, con un flujo de aire más suave.



### Flujo de aire de larga distancia

La unidad interior se ha mejorado con un motor y un ventilador especiales y unos conductos de aire optimizados que permiten alcanzar hasta 20 metros de impulsión.



### Control de temperatura 0,5 °C

Permite al usuario ajustar la temperatura en pasos de medio grado para un confort más preciso y un mayor ahorro de energía.



### Doble deflector horizontal

Distribuye el flujo de aire en varias direcciones para mejorar la experiencia del usuario.

## INSTALACIÓN IMBATIBLE



### Clip fácil

Facilita la instalación, gracias a un mayor espacio de trabajo que simplifica el montaje y el mantenimiento.



### Panel inferior desmontable

Permite al instalador conectar tuberías y cables sin necesidad de destornillador.



### Supermatch

Maximiza las posibilidades de combinar unidades interiores y exteriores para aportar la máxima flexibilidad a las soluciones.



### Pantalla LED

Muestra en el panel, claramente y en tiempo real, la temperatura de la habitación o la temperatura deseada.



### Fácil Mantenimiento











Optimización de la estructura de la unidad interior del aire acondicionado. Hemos simplificado el desmontaje de los componentes principales, tales como la PCB, el motor y el ventilador, para facilitar como nunca el mantenimiento y la limpieza.



### Modo vacaciones a 10 °C











Se activa cuando la temperatura ambiente desciende por debajo de 10 °C, a fin de proteger las tuberías durante el periodo invernal, casas vacacionales desocupadas, garajes y sótanos.

## GUÍA DE ICONOS

FUNCIONES			AMBIENTE MÁS SALUDABLE							INTELIGENCIA DEFINITIVA		
● De serie ● Opcional			Self Clean	Steri Clean 56 °C	Self Hygiene	Puri-Clean	UVC	Fácil de limpiar	Blue Fin	Filtro HAF	Control por voz	Wi-Fi hOn
LÍNEA DE PRODUCTO	kbtu /h	kW										
<b>PERLA R290</b> NOVEDAD	9	2,5	●						●	●	●	●
	12	3,5	●						●	●	●	●
<b>EXPERT</b> NOVEDAD	9	2,5	●	●			●	●	●	●	●	●
	12	3,5	●	●			●	●	●	●	●	●
	18	5,0	●	●			●	●	●	●	●	●
<b>FLEXIS PLUS</b>	9	2,5	●	●			●		●	●	●	●
	12	3,5	●	●			●		●	●	●	●
	18	5,0	●	●			●		●	●	●	●
	24	7,0	●	●			●		●	●	●	●
<b>PERLA</b>	9	2,5	●	●			●		●	●	●	●
	12	3,5	●	●			●		●	●	●	●
	18	5,0	●	●			●		●	●	●	●
	24	6,8	●	●			●		●	●	●	●
<b>GEOS-R</b> NOVEDAD	9	2,5	●						●	●	●	●
	12	3,5	●						●	●	●	●
	18	5,0	●						●	●	●	●
	24	6,8	●						●	●	●	●



## GUÍA DE ICONOS

FUNCIONES			CONFORT ABSOLUTO										
● De serie ● Opcional			Sensor ECO	Capacidad de deshumidificación precisa	Control de temperatura 0,5 °C	Flujo 3D	Caudal de aire de largo alcance	-10 °C Refrigeración	-15 °C Refrigeración	-20 °C Refrigeración	-15 °C Calefacción	-20 °C Calefacción	-30 °C Calefacción
LÍNEA DE PRODUCTO	kbtu /h	kW											
<b>PERLA R290</b> NOVEDAD	9	2,5						●			●		
	12	3,5						●			●		
<b>EXPERT</b> NOVEDAD	9	2,5	●			●				●		●	
	12	3,5	●			●				●		●	
	18	5,0	●			●	●			●		●	
<b>FLEXIS PLUS</b>	9	2,5	●			●				●		●	
	12	3,5	●			●				●		●	
	18	5,0	●			●	●			●		●	
	24	7,0	●			●	●			●		●	
<b>PERLA</b>	9	2,5						●			●		
	12	3,5						●			●		
	18	5,0					●	●			●		
	24	6,8					●	●			●		
<b>GEOS-R</b> NOVEDAD	9	2,5						●			●		
	12	3,5						●			●		
	18	5,0							●		●		
	24	6,8							●		●		

# GUÍA DE ICONOS

FUNCIONES			CONFORT ABSOLUTO				INSTALACIÓN IMBATIBLE		
<ul style="list-style-type: none"> <li>● De serie</li> <li>○ Opcional</li> <li>M Solo para MultiSplit</li> </ul>			I Feel	Doble deflector horizontal	Flujo de aire Coanda	Modo vacaciones 10 °C	Panel inferior desmontable	Fácil Mantenimiento	Super-match
LÍNEA DE PRODUCTO	kbtu /h	kW							
<b>PERLA R290</b> NOVEDAD	9	2,5			●	●			
	12	3,5			●	●			
<b>EXPERT</b> NOVEDAD	9	2,5	●		●	●	●	●	●
	12	3,5	●		●	●	●	●	●
	18	5,0	●	●	●	●	●	●	●
<b>FLEXIS PLUS</b>	9	2,5	●			●	●	●	●
	12	3,5	●			●	●	●	●
	18	5,0	●	●		●	●	●	●
	24	7,0	●	●		●	●	●	●
<b>PERLA</b>	9	2,5			●	●			M
	12	3,5			●	●			M
	18	5,0			●	●			M
	24	6,8			●	●			M
<b>GEOS-R</b> NOVEDAD	9	2,5			●	●			
	12	3,5			●	●			
	18	5,0			●	●			
	24	6,8			●	●			





















# MONOSPLIT INVERTER

MONOSPLIT				
SERIE	2,5 kW	3,5 kW	5,0 kW	7,0 kW
<b>PERLA R290</b> NOVEDAD	 AS25PBBHRA	 AS35PBBHRA		
	 1U25YEBGRA	 1U35YEBGRA		
<b>PERLA</b>	 AS25PBAHRA	 AS35PBAHRA	 AS50PBAHRA	 AS68PDAHRA
	 1U25YEGFRA-1	 1U35YEGFRA-2	 1U50MEGFRA	 1U68WEGFRA
<b>GEOS-R</b> NOVEDAD	 AS25RHBHRA	 AS35RHBHRA	 AS50RCBHRA	 AS68RDAHRA
	 1U25YERFRA	 1U35YERFRA	 1U50MERFRA	 1U68MRAFRA

Los kW/BTU expresados se refieren a la clasificación de capacidad de refrigeración. Para obtener los valores exactos, consultar las tablas de datos técnicos de los modelos individuales.

Los datos que se mencionan en este catálogo son meramente indicativos y pueden variar. Antes de adquirir cualquiera de nuestros productos, es recomendable verificar los datos con el distribuidor.

# MONOSPLIT INVERTER

MONOSPLIT R32					
SERIE	2,5 kW	3,5 kW	4,2 kW	5,0 kW	7,1 kW
EXPERT BLANCA	 AS25XCAHRA	 AS35XCAHRA		 AS50XCAHRA	
EXPERT NEGRA <b>NOVEDAD</b>	 AS25XCAHRA-MB	 AS35XCAHRA-MB		 AS50XCAHRA-MB	
FLEXIS PLUS Negro	 AS25S2SF1FA-BH	 AS35S2SF1FA-BH		 AS50S2SF1FA-BH	 AS71S2SF1FA-BH
FLEXIS PLUS Blanco	 AS25S2SF1FA-WH	 AS35S2SF1FA-WH		 AS50S2SF1FA-WH	 AS71S2SF1FA-WH
CONSOLA <b>NOVEDAD</b>	 AF25S2SD1FA(H)	 AF35S2SD1FA(H)	 AF42S2SD1FA(H)		
SUELO-TECHO <b>NOVEDAD</b>		 AC35S2SG1FA		 AC50S2SG1FA	 AC71S2SG1FA
UNIDAD EXTE- RIOR MONOS- PLIT	 1U25S2SM1FA-2	 1U35S2SM1FA-2	 1U42S2SM1FA	 1U50S2SJ2FA	 1U71S2SR1FA

# MONOSPLIT

---





# PERLA R290



AS25 - AS35



1U25 - 1U35

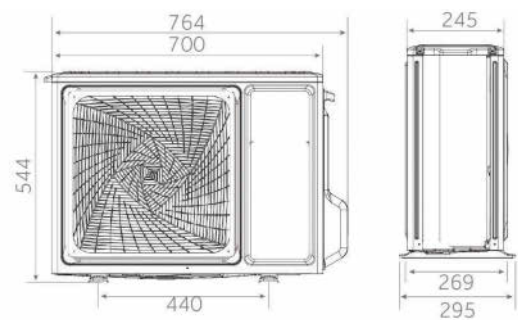

2,5 kW

3,5 kW

# PERLA R290

Haier

2,5 kW

3,5 kW

MONOSPLIT



YR-HE estándar



- Flujo de aire Coanda Plus
- Self-Clean
- Control por Wi-Fi integrado
- Facilidad de instalación
- Tarjetero ON/OFF
- Bajo nivel de ruido (Bajo demanda)

UNIDAD INTERIOR	Modelo		AS25PBBHRA	AS35PBBHRA
UNIDAD EXTERIOR	Modelo		1U25YEBGRA	1U35YEBGRA
<b>Datos de rendimiento</b>				
Potencia entregada - REFRIGERACIÓN	nom. (min.-máx.)	kW	2,60 (0,80-2,90)	3,50 (0,80-4,00)
Potencia entregada - CALEFACCIÓN	nom. (min.-máx.)	kW	2,80 (0,80-2,90)	3,50 (0,80-4,10)
Potencia absorbida - REFRIGERACIÓN	nom. (min.-máx.)	kW	0,804 (0,30-1,50)	1,291 (0,30-1,50)
Potencia absorbida - CALEFACCIÓN	nom. (min.-máx.)	kW	0,754 (0,30-1,50)	0,969 (0,80-4,10)
Eficiencia energética	EER	W/W	3,23	2,71
	COP	W/W	3,71	3,61
REFRIGERACIÓN Pdesign	35 °C	kW	2,60	3,50
CALEFACCIÓN Pdesign	(-10 °C)	kW	2,10	2,50
Eficiencia energética	SEER		6,8 (A++)	6,2 (A++)
	SCOP		4,6 (A++)	4,6 (A++)
Consumo anual de energía - REFRIGERACIÓN		kWh/a	134	198
Consumo anual de energía - CALEFACCIÓN		kWh/a	639	761
<b>Unidad interior</b>				
Fuente de alimentación		Ph/V/Hz	1/220-240/50	1/220-240/50
Volumen de aire tratado	H	m <sup>3</sup> /h	580	650
Capacidad de deshumidificación		L/h	1,2	1,4
Alta potencia de sonido - REFRIGERACIÓN		dB	56	57
Alta potencia de sonido - CALEFACCIÓN		dB	56	57
Presión sonora - REFRIGERACIÓN		dB(A)	37/32/28/18	37/33/29/19
Presión sonora - CALEFACCIÓN		dB(A)	37/32/28/18	37/33/29/19
Dimensiones netas	An. x Pr. x Al.	mm	805 / 200 / 290	805 / 200 / 290
Dimensiones brutas	An. x Pr. x Al.	mm	875 / 270 / 363	875 / 270 / 363
Peso neto		kg	8,3 / 10,6	8,3 / 10,6
<b>Unidad exterior</b>				
Fuente de alimentación		Ph/V/Hz	1/220-240/50	1/220-240/50
Cable de alimentación		N x mm <sup>2</sup>	3x 1,0	3x 1,5
Cable de interconexión		N x mm <sup>2</sup>	4x 1,0	4x 1,0
Potencia sonora	H	dB	62	63
Presión sonora	H	dB(A)	48	49
Intensidad abs. en funcionamiento en frío/calor	Máx.	A	6,4 / 6,4	7,0 / 7,0
Intensidad abs. en arranque en frío/calor	Máx.	A	1,5 / 1,5	1,5 / 1,5
Dimensiones netas	An. x Pr. x Al.	mm	700 / 245 / 544	700 / 245 / 544
Dimensiones brutas	An. x Pr. x Al.	mm	819 / 320 / 585	819 / 320 / 585
Peso neto		kg	24,5/27	24,5/27
Tipo de compresor			Inverter rotativo	Inverter rotativo
<b>Datos de instalación</b>				
Refrigerante			R290	R290
Tubería de líquido	Ø	mm (pulgadas)	6,35 (1/4)	6,35 (1/4)
Tubería de gas	Ø	mm (pulgadas)	9,52 (3/8)	9,52 (3/8)
Longitud de tubería estándar sin carga de refrigerante		m	10	10
Longitud máxima de la tubería		m	10	10
Diferencia de altura máxima entre UI y UE		m	10	10
Carga de refrigerante en fábrica		kg	0,31	0,31
Toneladas equivalentes de CO <sub>2</sub>		TCO <sub>2</sub> eq	-0	-0
Carga de refrigerante adicional sobre la longitud estándar		g/m	No se permite ninguna carga adicional	
Límites de funcionamiento - REFRIGERACIÓN (interior/externo)	min.-máx.	°C	21-35 °C/-10-43 °C	
Límites de funcionamiento - CALEFACCIÓN (interior/externo)	min.-máx.	°C	10-27 °C/-15-24 °C	



AS25 - AS35 - AS50

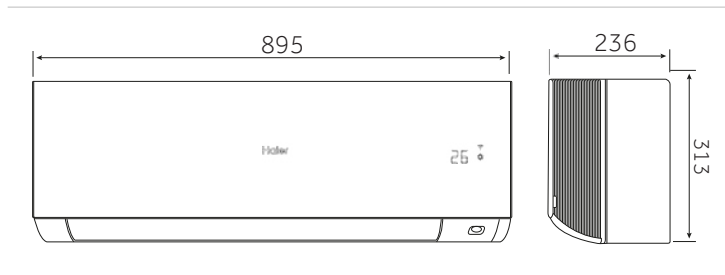

1U25 - 1U35

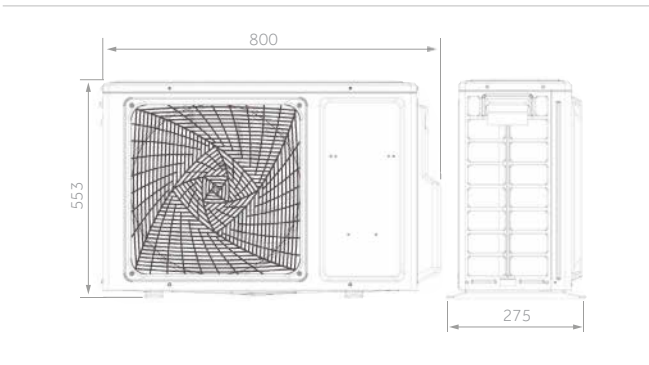

1U50

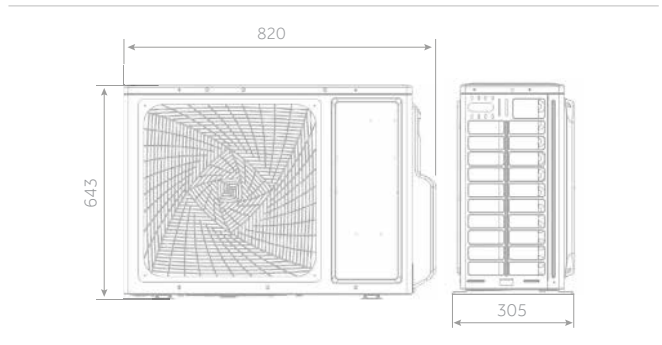

2,5 kW

3,5 kW

5,0 kW



# EXPERT

## NOVEDAD

2,5 kW

3,5 kW

5,0 kW

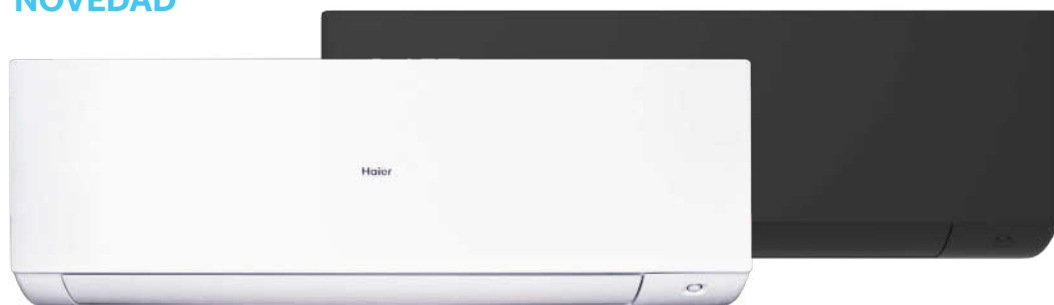

HQ-HJ estándar

Fácil  
instalación

I Feel

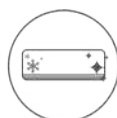

Self-Clean

Flujo de  
aire coanda

Sensor Eco

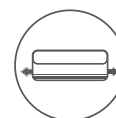
Control por  
Wi-Fi integradoFacilidad de  
desmontajeDesagüe en  
dos posiciones

UVC Pro

- Facilidad de instalación
- I Feel
- Self-Clean
- ECO-Sensor
- Control por Wi-Fi integrado
- Facilidad de limpieza
- Desagüe en dos posiciones
- UVC Pro
- Flujo de aire 3D: movimiento continuo de deflectores horizontales y verticales

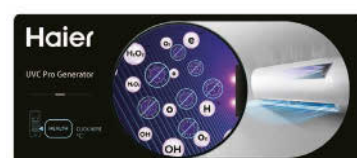

UNIDAD INTERIOR BLANCA	Modelo		AS25XCAHRA	AS35XCAHRA	AS50XCAHRA
UNIDAD INTERIOR NEGRA	Modelo		AS25XCAHRA-MB	AS35XCAHRA-MB	AS50XCAHRA-MB
UNIDAD EXTERIOR	Modelo		1U25S2SM1FA-2	1U35S2SM1FA-2	1U50S2SJ2FA-2
<b>Datos de rendimiento</b>					
Potencia entregada - REFRIGERACIÓN	nom. (mín.-máx.)	kW	2,80 (0,80-3,20)	3,50 (1,00-4,00)	5,00 (1,40-5,50)
Potencia entregada - CALEFACCIÓN	nom. (mín.-máx.)	kW	3,20 (0,80-4,20)	4,20 (1,00-5,20)	5,60 (1,70-6,20)
Potencia absorbida - REFRIGERACIÓN	nom. (mín.-máx.)	kW	0,651 (0,20-1,20)	0,875 (0,30-1,40)	1,470 (0,50-2,00)
Potencia absorbida - CALEFACCIÓN	nom. (mín.-máx.)	kW	0,761 (0,30-1,50)	1,037 (0,50-1,60)	1,509 (0,52-2,30)
Eficiencia energética	EER	W/W	4,30	4,00	3,40
	COP	W/W	4,20	4,05	4,00
REFRIGERACIÓN Pdesign	35 °C	kW	2,80	3,50	5,00
CALEFACCIÓN Pdesign	(-10 °C)	kW	2,50	2,80	4,60
Eficiencia energética	SEER		8,80 (A+++)	8,50 (A+++)	6,60 (A++)
	SCOP		4,75 (A++)	4,75 (A++)	4,60 (A++)
Consumo anual de energía - REFRIGERACIÓN		kWh/a	111	144	265
Consumo anual de energía - CALEFACCIÓN		kWh/a	737	825	1400
<b>Unidad interior</b>					
Fuente de alimentación		Ph/V/Hz	1/220-240/50	1/220-240/50	1/220-240/50
Volumen de aire tratado	H	m³/h	730	800	880
Capacidad de deshumidificación		L/h	1,2	1,6	2,0
Alta potencia de sonido - REFRIGERACIÓN		dB	56	57	60
Alta potencia de sonido - CALEFACCIÓN		dB	56	57	60
Presión sonora - REFRIGERACIÓN		dB(A)	39/32/25/16	40/33/26/17	45/37/29/20
Presión sonora - CALEFACCIÓN		dB(A)	39/32/25/16	40/33/26/17	45/37/29/20
Dimensiones netas	An. x Pr. x Al.	mm	895x236x313	895x236x313	895x236x313
Dimensiones brutas	An. x Pr. x Al.	mm	964x386x316	964x386x316	964x386x316
Peso neto		kg	11,3/14,0	11,3/14,0	11,6/14,2
<b>Unidad exterior</b>					
Fuente de alimentación		Ph/V/Hz	1/220-240/50	1/220-240/50	1/220-240/50
Cable de alimentación		N x mm²	3 x 1,5	3 x 1,5	3 x 2,5
Cable de interconexión		N x mm²	4 x 1,0	4 x 1,0	4 x 1,0
Potencia sonora	H	dB	59	61	63
Presión sonora	H	dB(A)	48	49	50
Intensidad abs. en funcionamiento en frío/calor	Máx.	A	6,8/6,8	7,2/7,2	10,68/10,68
Intensidad abs. en arranque en frío/calor	Máx.	A	1,5/1,5	1,5/1,5	2,0/2,0
Dimensiones netas	An. x Pr. x Al.	mm	800x275x553	800x275x553	820x305x643
Dimensiones brutas	An. x Pr. x Al.	mm	902x375x607	902x375x607	940x390x697
Peso neto		kg	27,6/30,4	30/32,9	35,7/38,5
Tipo de compresor			Inverter rotativo	Inverter rotativo	Doble inverter rotativo
<b>Datos de instalación</b>					
Refrigerante			R32	R32	R32
Tubería de líquido	Ø	mm (pulgadas)	6,35 (1/4)	6,35 (1/4)	6,35 (1/4)
Tubería de gas	Ø	mm (pulgadas)	9,52 (3/8)	9,52 (3/8)	12,70 (1/2)
Longitud de tubería estándar sin carga de refrigerante		m	7	7	7
Longitud máxima de tubería		m	20	20	25
Diferencia de altura máxima entre UI y UE		m	10	10	15
Carga de refrigerante en fábrica		kg	0,63	0,78	1,10
Toneladas equivalentes de CO <sub>2</sub>		TCO <sub>2</sub> eq	0,43	0,53	0,74
Carga de refrigerante adicional sobre la longitud estándar		g/m	20	20	20
Límites de funcionamiento - REFRIGERACIÓN (interior/externo)	mín.-máx.	°C	21-35 °C/-20-43 °C		
Límites de funcionamiento - CALEFACCIÓN (interior/externo)	mín.-máx.	°C	10-27 °C/-20-24 °C		

Los datos que se mencionan en este catálogo son meramente indicativos y pueden variar. Antes de adquirir cualquiera de nuestros productos, es recomendable verificar los datos con el distribuidor.

# FLEXIS PLUS



AS25 - AS35



AS50



AS71



1U25 - 1U35

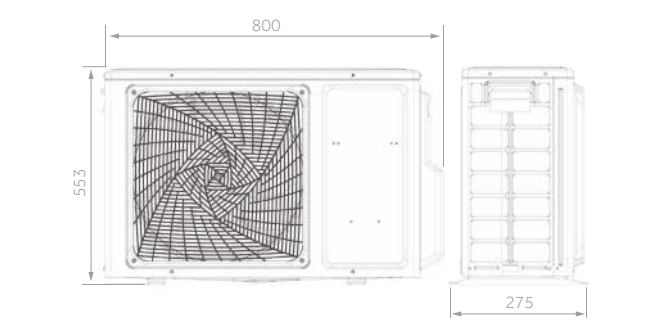

1U50

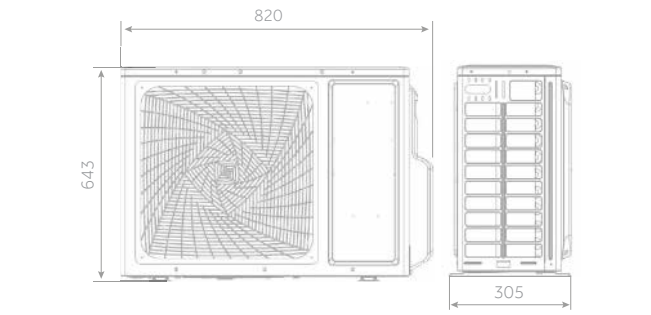

1U71

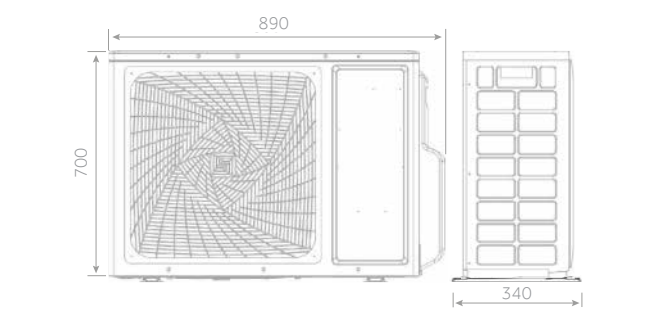

DIMENSIONES DE MONTAJE

AS25-AS35-AS42-AS50

AS71

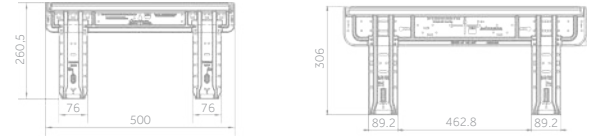

2,5 kW - 3,5 kW

5,0 kW

7,1 kW

# FLEXIS PLUS

# Haier

2,5 kW

3,5 kW

5,0 kW

7,1 kW



HQ-HJ estándar



- Self-Clean
- ECO-Sensor
- Facilidad de instalación
- Bajo nivel de ruido
- Control por Wi-Fi integrado
- Steri-Clean a 56°C
- Flujo de aire 3D: movimiento continuo de deflectores horizontales y verticales
- Esterilización UVC



UNIDAD INTERIOR NEGRA	Modelo	AS25S2SF1FA-BH	AS35S2SF1FA-BH	AS50S2SF1FA-BH	AS71S2SF1FA-BH	
UNIDAD INTERIOR BLANCA	Modelo	AS25S2SF1FA-WH	AS35S2SF1FA-WH	AS50S2SF1FA-WH	AS71S2SF1FA-WH	
UNIDAD EXTERIOR ESTÁNDAR	Modelo	1U25S2SM1FA-2	1U35S2SM1FA-2	1U50S2S2FA-2	1U71S2SR2FA	
<b>Datos de rendimiento</b>						
Potencia entregada - REFRIGERACIÓN	nom. (mín.-máx.) kW	2,60 (0,80-3,20)	3,50 (1,00-4,00)	5,20 (1,40-6,00)	7,00 (2,20-7,50)	
Potencia entregada - CALEFACCIÓN	nom. (mín.-máx.) kW	3,20 (0,80-4,20)	4,20 (1,00-5,20)	6,00 (1,40-6,90)	8,00 (2,40-8,50)	
Potencia absorbida - REFRIGERACIÓN	nom. (mín.-máx.) kW	0,650 (0,20-1,20)	0,870 (0,30-1,50)	1,413 (0,50-2,00)	2,167 (0,70-2,50)	
Potencia absorbida - CALEFACCIÓN	nom. (mín.-máx.) kW	0,800 (0,30-1,50)	1,102 (0,50-1,60)	1,500 (0,52-2,35)	2,156 (0,70-2,90)	
Eficiencia energética	EER	4,00	4,00	3,60	3,23	
	COP	4,00	3,81	4,00	3,71	
REFRIGERACIÓN Pdesign	35 °C kW	2,60	3,50	5,20	7,00	
CALEFACCIÓN Pdesign	(-10 °C) kW	2,40	2,80	4,60	5,60	
Eficiencia energética	SEER	8,50 (A+++)	8,50 (A+++)	7,20 (A++)	7,10 (A++)	
	SCOP	4,60 (A++)	4,60 (A++)	4,60 (A++)	4,00 (A+)	
Consumo anual de energía - REFRIGERACIÓN	kWh/a	107	144	253	345	
Consumo anual de energía - CALEFACCIÓN	kWh/a	731	854	1400	1959	
<b>Unidad interior</b>						
Fuente de alimentación		Ph/V/Hz	1/220-240/50	1/220-240/50	1/220-240/50	1/220-240/50
Volumen de aire tratado	H	m³/h	600	650	900	1100
Capacidad de deshumidificación		L/h	1,2	1,6	2,0	2,8
Alta potencia de sonido - REFRIGERACIÓN		dB	53	55	57	60
Alta potencia de sonido - CALEFACCIÓN		dB	53	55	57	60
Presión sonora - REFRIGERACIÓN		dB(A)	38/32/25/16	39/33/26/17	45/41/37/28	47/43/37/33
Presión sonora - CALEFACCIÓN		dB(A)	38/32/25/19	39/33/26/20	45/41/37/28	47/43/37/33
Dimensiones netas	An. x Pr. x Al.	mm	856x197x300	856x197x300	999x225x323	1115x235x343
Dimensiones brutas	An. x Pr. x Al.	mm	952x283x389	952x283x389	1100x314x420	1202x319x432
Peso neto		kg	9,5/12,0	9,5/12,0	12,0/15,0	15,2/18,2
<b>Unidad exterior</b>						
Fuente de alimentación		Ph/V/Hz	1/220-240/50	1/220-240/50	1/220-240/50	1/220-240/50
Cable de alimentación		N x mm²	3 x 1,5	3 x 1,5	3 x 2,5	3 x 2,5
Cable de interconexión		N x mm²	4 x 1,0	4 x 1,0	4 x 1,0	4 x 1,0
Potencia sonora	H	dB	59	61	63	70
Presión sonora	H	dB(A)	47	48	50	57
Intensidad abs. en funcionamiento en frío/calor	Máx.	A	6,8/6,8	7,2/7,2	10,68/10,68	13,0/13,0
Intensidad abs. en arranque en frío/calor	Máx.	A	1,5/1,5	1,5/1,5	2,0/2,0	2,0/2,0
Dimensiones netas	An. x Pr. x Al.	mm	800x275x553	800x275x553	820x305x643	890x340x700
Dimensiones brutas	An. x Pr. x Al.	mm	902x375x607	902x375x607	940x390x697	1046x460x780
Peso neto		kg	27,6/30,4	30,0/32,9	35,7/38,5	45,0/50,0
Tipo de compresor			Inverter rotativo	Inverter rotativo	Doble inverter rotativo	Doble inverter rotativo
<b>Datos de instalación</b>						
Refrigerante			R32	R32	R32	R32
Tubería de líquido	Ø	mm (pulgadas)	6,35 (1/4)	6,35 (1/4)	6,35 (1/4)	9,52 (3/8)
Tubería de gas	Ø	mm (pulgadas)	9,52 (3/8)	9,52 (3/8)	12,70 (1/2)	15,88 (5/8)
Longitud de tubería estándar sin carga de refrigerante		m	7	7	7	7
Longitud máxima de tubería		m	20	20	25	50
Diferencia de altura máxima entre UI y UE		m	10	10	15	30
Carga de refrigerante en fábrica		kg	0,63	0,78	1,10	1,30
Toneladas equivalentes de CO <sub>2</sub>		TCO <sub>2</sub> eq	0,43	0,53	0,74	0,88
Carga de refrigerante adicional sobre la longitud estándar		g/m	20	20	20	45
Límites de funcionamiento - REFRIGERACIÓN (interior/exterior)	mín.-máx.	°C	21~35 °C / -20~43 °C			
Límites de funcionamiento - CALEFACCIÓN (interior/exterior)	mín.-máx.	°C	10~27 °C / -20~24 °C			

Los datos que se mencionan en este catálogo son meramente indicativos y pueden variar. Antes de adquirir cualquiera de nuestros productos, es recomendable verificar los datos con el distribuidor.



AS25 - AS35



AS50 - AS68



1U25 - 1U35

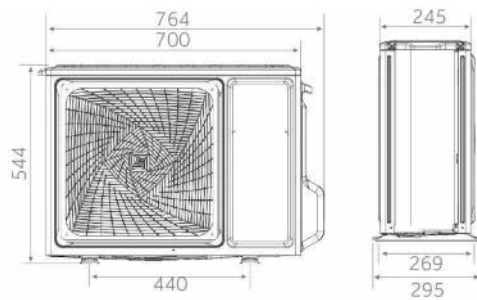

1U50

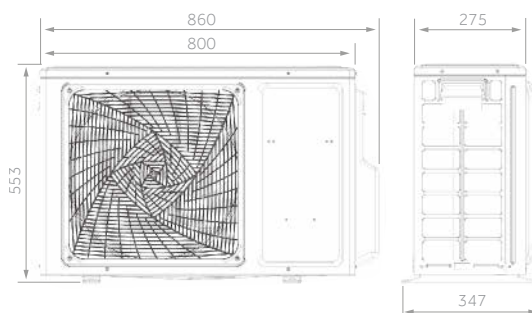

1U68

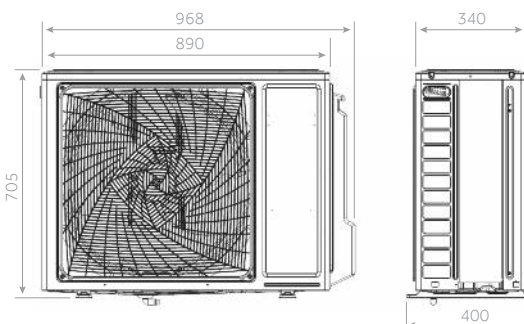

2,5 kW

3,5 kW



5,0 kW

6,8 kW

# PERLA

# Haier

MONOSPLIT

2,5 kW

3,5 kW

5,0 kW

6,8 kW



YR-HE estándar



Flujo de aire coanda

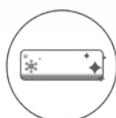

Self-Clean



Steri-Clean a 56°C



Esterilización UVC



Control por Wi-Fi integrado



Fácil instalación

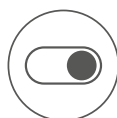

Tarjetero ON/OFF



Silencioso

- Flujo de aire Coanda Plus
- Self-Clean
- Steri-Clean a 56°C
- Esterilización UVC
- Control por Wi-Fi integrado
- Facilidad de instalación
- Tarjetero ON/OFF
- Bajo nivel de ruido



UNIDAD INTERIOR	Modelo	AS25PBAHRA	AS35PBAHRA	AS50PDAHRA	AS68PDAHRA	
UNIDAD EXTERIOR	Modelo	1U25YEGFRA-1	1U35YEGFRA-2	1U50MEGFRA	1U68WEGFRA	
<b>Datos de rendimiento</b>						
Potencia entregada - REFRIGERACIÓN	nom. (mín.-máx.) kW	2,60 (0,80-3,00)	3,50 (0,80-3,60)	5,00 (1,30-5,80)	6,80 (2,20-8,50)	
Potencia entregada - CALEFACCIÓN	nom. (mín.-máx.) kW	2,80 (0,80-3,20)	3,50 (0,80-4,20)	5,20 (1,40-6,00)	6,80 (2,40-9,50)	
Potencia absorbida - REFRIGERACIÓN	nom. (mín.-máx.) kW	0,804 (0,30-1,20)	1,206 (0,30-1,60)	1,547 (0,40-2,00)	2,105 (0,70-2,90)	
Potencia absorbida - CALEFACCIÓN	nom. (mín.-máx.) kW	0,754 (0,30-1,40)	0,943 (0,30-1,60)	1,400 (0,52-2,50)	1,831 (0,60-2,90)	
Eficiencia energética	EER	W/W	2,90	3,23	3,23	
	COP	W/W	3,71	3,71	3,71	
REFRIGERACIÓN Pdesign	35°C	kW	2,60	3,50	5,00	6,80
CALEFACCIÓN Pdesign	(-10°C)	kW	2,40	2,80	4,60	5,60
Eficiencia energética	SEER		6,10 (A++)	6,10 (A++)	6,10 (A++)	6,80 (A++)
	SCOP		4,00 (A+)	4,00 (A+)	4,00 (A+)	4,00 (A+)
Consumo anual de energía - REFRIGERACIÓN	kWh/a	149	201	287	350	
Consumo anual de energía - CALEFACCIÓN	kWh/a	840	980	1610	1960	
<b>Unidad interior</b>						
Fuente de alimentación		Ph/V/Hz	1/220-240/50	1/220-240/50	1/220-240/50	1/220-240/50
Volumen de aire tratado	H	m³/h	550	600	900	1100
Capacidad de deshumidificación		L/h	1,0	1,3	2,0	2,8
Alta potencia de sonido - REFRIGERACIÓN		dB	54	56	57	62
Alta potencia de sonido - CALEFACCIÓN		dB	54	56	57	62
Presión sonora - REFRIGERACIÓN		dB(A)	37/32/28/18	37/33/29/19	44/40/35/28	47/45/37/29
Presión sonora - CALEFACCIÓN		dB(A)	37/32/28/18	37/33/29/19	44/40/35/28	47/45/37/29
Dimensiones netas	An. x Pr. x Al.	mm	805x200x290	805x200x290	975x220x320	975x220x320
Dimensiones brutas	An. x Pr. x Al.	mm	874x270x363	874x270x363	1050x301x397	1050x301x397
Peso neto		kg	8,3/10,5	8,3/10,5	11,6/14,4	11,6/14,4
<b>Unidad exterior</b>						
Fuente de alimentación		Ph/V/Hz	1/220-240/50	1/220-240/50	1/220-240/50	1/220-240/50
Cable de alimentación		N x mm²	3 x 1,0	3 x 1,5	3 x 2,5	3 x 2,5
Cable de interconexión		N x mm²	4 x 1,0	4 x 1,0	4 x 1,0	4 x 1,0
Potencia sonora	H	dB	62	63	65	68
Presión sonora	H	dB(A)	49	50	53	53
Intensidad abs. en funcionamiento en frío/calor	Máx.	A	6,2/6,2	7,1/7,1	11,3/11,3	13,0/13,0
Intensidad abs. en arranque en frío/calor	Máx.	A	1,5/1,5	1,5/1,5	2,0/2,0	2,0/2,0
Dimensiones netas	An. x Pr. x Al.	mm	700x245x544	700x245x544	800x275x553	890x340x705
Dimensiones brutas	An. x Pr. x Al.	mm	819x320x585	819x320x585	902x375x607	1046x460x780
Peso neto		kg	22,8/25,3	23,5/26,0	32,7/36,5	44,0/48,0
Tipo de compresor			Inverter rotativo	Inverter rotativo	Inverter rotativo	Inverter rotativo
<b>Datos de instalación</b>						
Refrigerante			R32	R32	R32	R32
Tubería de líquido	Ø	mm(pulgadas)	6,35 (1/4)	6,35 (1/4)	6,35 (1/4)	6,35 (1/4)
Tubería de gas	Ø	mm(pulgadas)	9,52 (3/8)	9,52 (3/8)	12,70 (1/2)	12,70 (1/2)
Longitud de tubería estándar sin carga de refrigerante		m	5	5	7	7
Longitud máxima de tubería		m	20	20	25	25
Diferencia de altura máxima entre UI y UE		m	10	10	15	15
Carga de refrigerante en fábrica		kg	0,52	0,53	0,90	1,10
Toneladas equivalentes de CO <sub>2</sub>		TCO <sub>2</sub> eq	0,35	0,36	0,61	0,74
Carga de refrigerante adicional sobre la longitud estándar		g/m	20	20	20	20
Límites de funcionamiento - REFRIGERACIÓN (interior/exterior)	mín.-máx.	°C	21-35 °C/-10-43 °C			
Límites de funcionamiento - CALEFACCIÓN (interior/exterior)	mín.-máx.	°C	10-27 °C/-15-24 °C			

Los datos que se mencionan en este catálogo son meramente indicativos y pueden variar. Antes de adquirir cualquiera de nuestros productos, es recomendable verificar los datos con el distribuidor.



AS25 - AS35

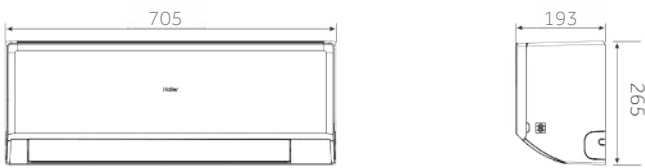

AS50

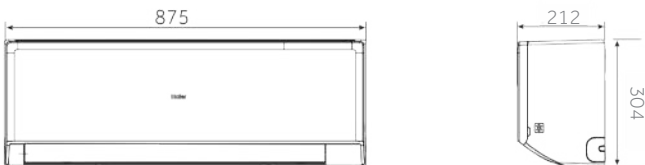

AS68

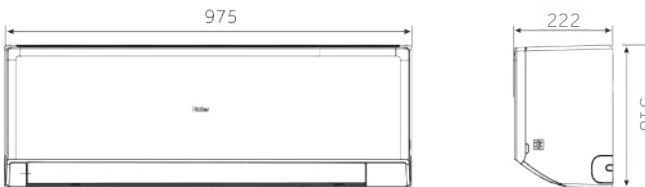

1U25 - 1U35

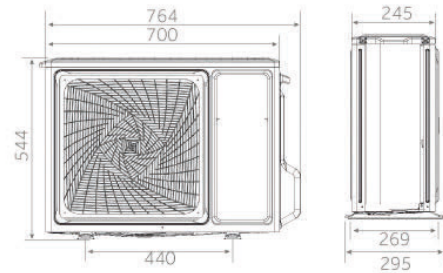

1U50

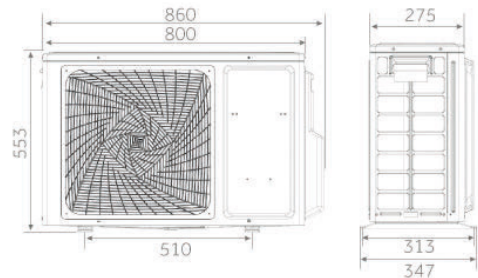

1U68

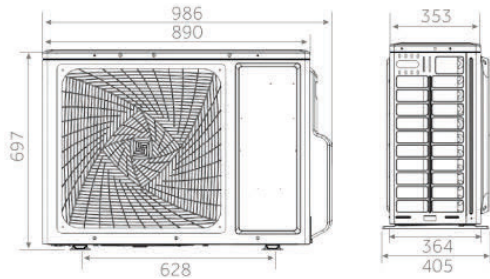

2,5 kW

3,5 kW

5,0 kW

6,8 kW

# GEOS-R

NOVEDAD

# Haier

MONOSPLIT



2,5 kW

3,5 kW

5,0 kW

6,8 kW



YR-HE estándar



Flujo de  
aire coanda

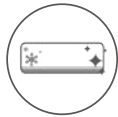

Self-Clean



Control por  
Wi-Fi integrado



Fácil  
instalación



Silencioso

- Flujo de aire Coanda Plus
- Self-Clean
- Control por Wi-Fi integrado
- Facilidad de instalación
- Bajo nivel de ruido
- Dimensiones reducidas para mayor flexibilidad

UNIDAD INTERIOR	Modelo		AS25RHBHRA	AS35RHBHRA	AS50RCBHRA	AS68RDAHRA
UNIDAD EXTERIOR	Modelo		1U25YERFRA	1U35YERFRA	1U50MERFRA	1U68MRAFRA
<b>Datos de rendimiento</b>						
Potencia entregada - REFRIGERACIÓN	nom. (mín.-máx.)	kW	2,50 (0,80-3,00)	3,20 (0,80-3,50)	4,80 (1,30-5,40)	6,20 (1,30-7,40)
Potencia entregada - CALEFACCIÓN	nom. (mín.-máx.)	kW	2,80 (0,80-3,30)	3,40 (0,80-4,00)	4,80 (1,30-5,40)	6,30 (1,40-7,50)
Potencia absorbida - REFRIGERACIÓN	nom. (mín.-máx.)	kW	0,83 (0,30-1,20)	1,138 (0,30-1,50)	1,708 (0,40-1,90)	2,00 (0,40-2,20)
Potencia absorbida - CALEFACCIÓN	nom. (mín.-máx.)	kW	0,872 (0,30-1,20)	1,059 (0,30-1,50)	1,333 (0,40-1,90)	1,745 (0,60-2,30)
Eficiencia energética	EER	W/W	3,01	2,81	2,81	3,10
	COP	W/W	3,21	3,21	3,60	3,61
REFRIGERACIÓN Pdesign	35 °C	kW	2,50	3,20	4,80	6,20
CALEFACCIÓN Pdesign	(-10 °C)	kW	2,10	2,60	3,60	4,60
Eficiencia energética	SEER		6,10 (A++)	6,10 (A++)	6,30 (A++)	6,70 (A++)
	SCOP		4,00 (A+)	4,00 (A+)	4,00 (A+)	4,00 (A+)
Consumo anual de energía - REFRIGERACIÓN		kWh/a	143	184	267	324
Consumo anual de energía - CALEFACCIÓN		kWh/a	735	910	1260	1610
Fuente de alimentación		Ph/V/Hz	1/220-240/50	1/220-240/50	1/220-240/50	1/220-240/50
Posición de la fuente de alimentación			interior	interior	exterior	exterior
Cable de alimentación		N x mm <sup>2</sup>	3 x 1,0 mm <sup>2</sup>	3 x 1,0 mm <sup>2</sup>	3 x 1,5 mm <sup>2</sup>	3 x 2,5 mm <sup>2</sup>
Cable de interconexión		N x mm <sup>2</sup>	4 x 1,0 mm <sup>2</sup>	4 x 1,0 mm <sup>2</sup>	4 x 1,0 mm <sup>2</sup>	4 x 1,0 mm <sup>2</sup>
<b>Unidad interior</b>						
Volumen de aire tratado	H	m <sup>3</sup> /h	520/520	520/520	770/810	1100/1000
Capacidad de deshumidificación		L/h	1,2	1,4	2	2,8
Alta potencia de sonido - REFRIGERACIÓN		dB	54	57	60	64
Alta potencia de sonido - CALEFACCIÓN		dB	54	57	60	64
Presión sonora - REFRIGERACIÓN		dB(A)	38/34/30/18	39/35/31/19	44/40/35/28	47/45/37/29
Presión sonora - CALEFACCIÓN		dB(A)	38/34/30/18	39/35/31/19	44/40/35/28	47/45/37/29
Dimensiones netas	An. x Pr. x Al.	mm	705 / 193 / 265	705 / 193 / 265	875 / 212 / 304	975 / 222 / 318
Dimensiones brutas	An. x Pr. x Al.	mm	772 / 325 / 263	772 / 325 / 263	945 / 375 / 296	1050 / 397 / 301
Peso neto		kg	7,5/8,8	7,8/9,2	10,0/12,0	11,6/14,4
<b>Unidad exterior</b>						
Fuente de alimentación		Ph/V/Hz	1/220-240/50	1/220-240/50	1/220-240/50	1/220-240/50
Potencia sonora	H	dB	62	63	65	68
Presión sonora	H	dB(A)	50	50	54	57
Intensidad abs. en funcionamiento en frío/calor	Máx.	A	5,3/5,3	6,5/6,5	8,6/8,6	10,5/10,5
Intensidad abs. en arranque en frío/calor	Máx.	A	1,5/1,5	1,5/1,5	2,0/2,0	2,0/2,0
Dimensiones netas	An. x Pr. x Al.	mm	700x245x544	700x245x544	800x275x553	800x275x553
Dimensiones brutas	An. x Pr. x Al.	mm	819x320x585	819x320x585	902x375x607	902x375x607
Peso neto		kg	21,8/23,9	22,9/25	29,2/32,1	32,7/36,5
Tipo de compresor			Inverter rotativo	Inverter rotativo	Inverter rotativo	Doble inverter rotativo
<b>Datos de instalación</b>						
Refrigerante			R32	R32	R32	R32
Tubería de líquido	Ø	mm(pulgadas)	6,35 (1/4)	6,35 (1/4)	6,35 (1/4)	6,35 (1/4)
Tubería de gas	Ø	mm(pulgadas)	9,52 (3/8)	9,52 (3/8)	12,7 (1/2)	12,7 (1/2)
Longitud de tubería estándar sin carga de refrigerante		m	5	5	7	7
Longitud máxima de tubería		m	20	20	20	25
Diferencia de altura máxima entre UI y UE		m	10	10	15	15
Carga de refrigerante en fábrica		kg	0,50	0,55	0,78	0,90
Toneladas equivalentes de CO <sub>2</sub>		TCO <sub>2</sub> eq	0,338	0,371	0,527	0,608
Carga de refrigerante adicional sobre la longitud estándar		g/m	20	20	20	20
Límites de funcionamiento - REFRIGERACIÓN (interior/exterior)	mín.-máx.	°C	21-35 °C/-10-43 °C		21-35 °C/-15-43 °C	
Límites de funcionamiento - CALEFACCIÓN (interior/exterior)	mín.-máx.	°C	10-27 °C/-15-24 °C			

Los datos que se mencionan en este catálogo son meramente indicativos y pueden variar. Antes de adquirir cualquiera de nuestros productos, es recomendable verificar los datos con el distribuidor.



DISEÑO MATE: OPACO

AF25 - AF35 - AF42

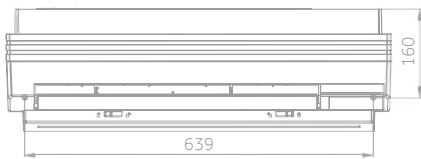
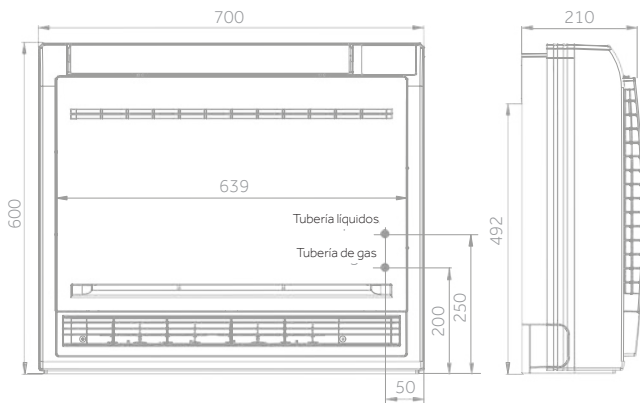

1U25 - 1U35 - 1U42

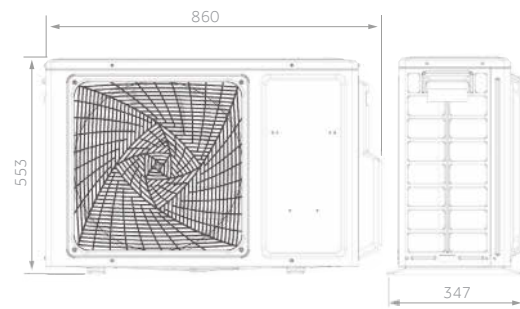

DIMENSIONES DE MONTAJE

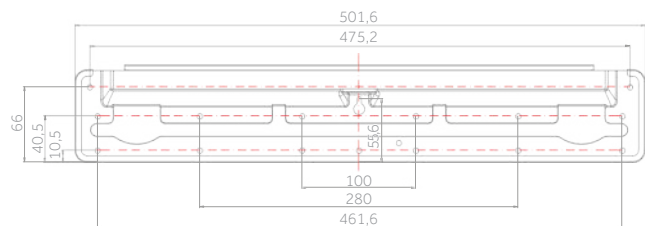

2,5 kW

3,5 kW

4,2 kW



# CONSOLA

NOVEDAD



Haier

2,5 kW

3,5 kW

4,2 kW



YR-HQS01 estándar



Silencioso



Doble flujo

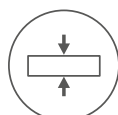

Diseño compacto



Modo sueño



Control por Wi-Fi integrado



Steri-Clean a 56°



R32 Detector

- Bajo nivel de ruido
- Doble flujo de aire
- Diseño compacto
- Función de suspensión para un mayor confort durante el sueño
- Control por Wi-Fi integrado
- Steri-Clean a 56 °C
- Detector de R32

UNIDAD INTERIOR	Modelo		AF25S2SD1FA(H)	AF35S2SD1FA(H)	AF42S2SD1FA(H)
UNIDAD EXTERIOR ESTÁNDAR	Modelo		1U25S2SM1FA-2	1U35S2SM1FA-2	1U42S2SM1FA
<b>Datos de rendimiento</b>					
Potencia entregada - REFRIGERACIÓN	nom. (mín.-máx.)	kW	2,50 (0,80-3,20)	3,40 (1,00-4,00)	4,20 (1,40-4,50)
Potencia entregada - CALEFACCIÓN	nom. (mín.-máx.)	kW	3,00 (0,80-3,80)	3,50 (1,00-4,50)	4,70 (1,40-5,00)
Potencia absorbida - REFRIGERACIÓN	nom. (mín.-máx.)	kW	0,65 (0,20-1,30)	0,94 (0,30-1,50)	1,30 (0,50-1,60)
Potencia absorbida - CALEFACCIÓN	nom. (mín.-máx.)	kW	0,80 (0,30-1,60)	0,94 (0,50-1,60)	1,50 (0,60-1,90)
Eficiencia energética	EER	W/W	3,80	3,60	3,23
	COP	W/W	3,73	3,73	3,11
REFRIGERACIÓN Pdesign	35 °C	kW	2,50	3,40	4,20
CALEFACCIÓN Pdesign	(-10 °C)	kW	2,40	2,90	3,20
Eficiencia energética	SEER		8,00 (A++)	7,50 (A++)	7,00 (A++)
	SCOP		4,20 (A+)	4,20 (A+)	4,00 (A+)
Consumo anual de energía - REFRIGERACIÓN		kWh/a	107	157	208
Consumo anual de energía - CALEFACCIÓN		kWh/a	798	962	1115
<b>Unidad interior</b>					
Fuente de alimentación		Ph/V/Hz	1/220-240/50/60	1/220-240/50/60	1/220-240/50/60
Volumen de aire tratado	(H/M/L/Q)	m³/h	450/400/350/300/250	500/450/400/350/300	580/530/480/430/380
Alta potencia de sonido		dB	52	55	58
Presión sonora		dB(A)	40/32/25/20	42/34/26/21	46/37/33/28
Dimensiones netas	An. x Pr. x Al.	mm	700x210x600	700x210x600	700x210x600
Dimensiones brutas	An. x Pr. x Al.	mm	783x303x695	783x303x695	783x303x695
Peso neto		kg	16,5/18,5	16,5/18,5	16,5/18,5
<b>Unidad exterior</b>					
Fuente de alimentación		Ph/V/Hz	1/220-240/50	1/220-240/50	1/230/50
Cable de alimentación		N x mm²	3 x 1,5	3 x 1,5	3 x 1,5
Cable de interconexión		N x mm²	4 x 1,0	4 x 1,0	4 x 1,0
Potencia sonora	H	dB	59	61	63
Presión sonora	H	dB(A)	47	48	50
Intensidad abs. en funcionamiento en frío/calor	Máx.	A	8,0	9,5	8,0
Intensidad abs. en arranque en frío/calor	Máx.	A	2,0	2,0	2,0
Dimensiones netas	An. x Pr. x Al.	mm	800x275x553	800x275x553	800x275x553
Dimensiones brutas	An. x Pr. x Al.	mm	902x375x607	902x375x607	902x375x607
Peso neto		kg	27,6/30,4	30,0/32,9	31,5/34,0
Tipo de compresor			Inverter rotativo	Inverter rotativo	Inverter rotativo
<b>Datos de instalación</b>					
Refrigerante			R32	R32	R32
Tubería de líquido	Ø	mm(pulgadas)	6,35 (1/4)	6,35 (1/4)	6,35 (1/4)
Tubería de gas	Ø	mm(pulgadas)	9,52 (3/8)	9,52 (3/8)	9,52 (3/8)
Longitud de tubería estándar sin carga de refrigerante		m	7	7	7
Longitud máxima de tubería		m	20	20	20
Diferencia de altura máxima entre UI y UE		m	10	10	10
Carga de refrigerante en fábrica		kg	0,63	0,78	0,94
Toneladas equivalentes de CO <sub>2</sub>		TCO <sub>2</sub> eq	0,43	0,53	0,63
Carga de refrigerante adicional sobre la longitud estándar		g/m	20	20	20
Límites de funcionamiento en exteriores - REFRIGERACIÓN	mín.-máx.	°C		-20-43	
Límites de funcionamiento en exteriores - CALEFACCIÓN	mín.-máx.	°C		-20-24	



Haier













0007

# MULTISPLIT

---



## MULTISPLIT INVERTER

UNIDAD EXTERIOR R32 MULTISPLIT			1:2		1:3		1:4		1:5		
			2U40S2SM1FA	2U50S2SM1FA-3	3U55S2SR5FA	3U70S2SR5FA	4U75S2SR5FA	4U85S2SR5FA	5U90S2SS5FA	5U105S2SS5FA	5U125S2SN1FA
UNIDAD INTERIOR R32		kW	4,0 kW	5,0 kW	5,5 kW	7,0 kW	7,5 kW	8,5 kW	9,0 kW	10,5 kW	12,5 kW
 <b>EXPERT</b>	AS25XCAHRA	2,5	●	●	●	●	●	●	●	●	●
	AS35XCAHRA	3,5	●	●	●	●	●	●	●	●	●
	AS50XCAHRA	5,0			●	●	●	●	●	●	●
 <b>EXPERT NEGRO NOVEDAD</b>	AS25XCAHRA-MB	2,5	●	●	●	●	●	●	●	●	●
	AS35XCAHRA-MB	3,5	●	●	●	●	●	●	●	●	●
	AS50XCAHRA-MB	5,0			●	●	●	●	●	●	●
 <b>FLEXIS PLUS NEGRO</b>	AS25S2SF1FA-BH	2,5	●	●	●	●	●	●	●	●	●
	AS35S2SF1FA-MB3	3,5	●	●	●	●	●	●	●	●	●
	AS50S2SF1FA-MB3	5,0			●	●	●	●	●	●	●
	AS71S2SF1FA-MB3	7,1				●	●	●	●	●	●
 <b>FLEXIS PLUS BLANCO</b>	AS25S2SF1FA-WH	2,5	●	●	●	●	●	●	●	●	●
	AS35S2S-F1FA-MW3	3,5	●	●	●	●	●	●	●	●	●
	AS50S2S-F1FA-MW3	5,0			●	●	●	●	●	●	●
	AS71S2S-F1FA-MW3	7,1				●	●	●	●	●	●
 <b>PERLA</b>	AS25PBAHRA	2,5	●	●	●	●	●	●	●	●	●
	AS35PBAHRA	3,5	●	●	●	●	●	●	●	●	●
	AS50PBAHRA	5,0			●	●	●	●	●	●	●
 <b>GEOS-R NOVEDAD</b>	AS25RHBHRA-M	2,5	●	●	●	●	●	●	●	●	●
	AS35RHBHRA-M	3,5	●	●	●	●	●	●	●	●	●
	AS5ORCBHRA	5,0			●	●	●	●	●	●	●
	AS68RDAHRA	6,8				●	●	●	●	●	●
 <b>CONSOLA NOVEDAD</b>	AF25S2SD1FA(H)	2,5			●	●	●	●	●	●	●
	AF35S2SD1FA(H)	3,5			●	●	●	●	●	●	●
	AF42S2SD1FA(H)	4,2			●	●	●	●	●	●	●
 <b>CASSETTE 620 NOVEDAD</b>	AB25S2SC2FA(H)	2,5			●	●	●	●	●	●	●
	AB35S2SC2FA(H)	3,5			●	●	●	●	●	●	●
	AB50S2SC2FA(H)	5,0			●	●	●	●	●	●	●
 <b>CASSETTE ROUND FLOW NOVEDAD</b>	AB71S2SG1FA(H)	7,1				●	●	●	●	●	
 <b>SUELO-TECHO NOVEDAD</b>	AC35S2SG1FA(H)	3,5			●	●	●	●	●	●	●
	AC50S2SG1FA(H)	5,0			●	●	●	●	●	●	●
	AC71S2SG1FA(H)	7,1				●	●	●	●	●	●
 <b>CONDUCTOS SLIM DE BAJA PRESIÓN</b>	AD25S2SS1FA(H)	2,5			●	●	●	●	●	●	●
	AD35S2SS1FA(H)	3,5			●	●	●	●	●	●	●
	AD50S2SS1FA(H)	5,0			●	●	●	●	●	●	●
	AD71S2SS1FA(H)	7,1				●	●	●	●	●	●
 <b>CONDUCTOS DE MEDIA PRESIÓN</b>	AD35S2SM3FA(H)	3,5			●	●	●	●	●	●	●
	AD50S2SM3FA(H)	5,0			●	●	●	●	●	●	●
	AD71S2SM3FA(H)	7,1				●	●	●	●	●	●

# MULTISPLIT INVERTER

UNIDADES EXTERIORES MULTISPLIT R32							
4,0 kW	5,0 kW	5,5 kW	7,0 kW	7,5 kW	8,5 kW	10,5 kW	12,5 kW
1:2		1:3		1:4		1:5	
							
2U40S2SM1FA	2U50S2SM1FA-3	3U55S2SR5FA	3U70S2SR5FA	4U75S2SR5FA	4U85S2SR5FA	5U105S2SS5FA	5U125S2SN1FA
Self-Clean							

## UNIDADES COMPATIBLES 1:2

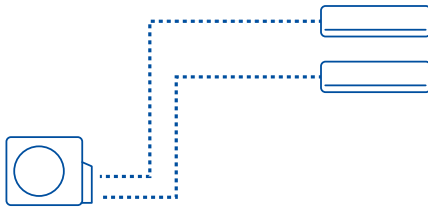

Mural = Solo para montaje en pared

## UNIDADES COMPATIBLES 1:3

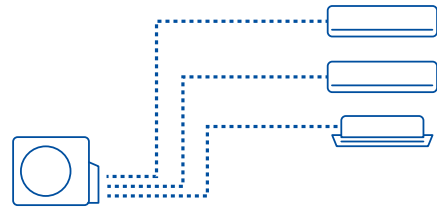

Mural - Cassettes - Suelo-Techo - Consola - Conducto

## UNIDADES COMPATIBLES 1:4

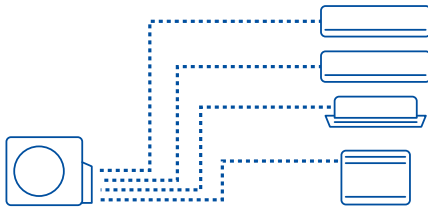

Mural - Cassettes - Suelo-Techo - Consola - Conducto

## UNIDADES COMPATIBLES 1:5

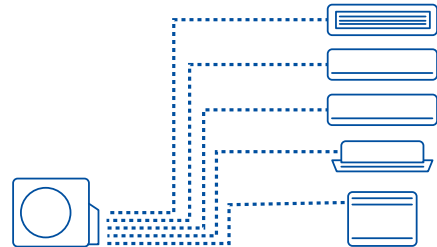

Mural - Cassettes - Suelo-Techo - Consola - Conducto

# UNIDADES EXTERIORES

2U40S2SM1FA (2 conexiones)

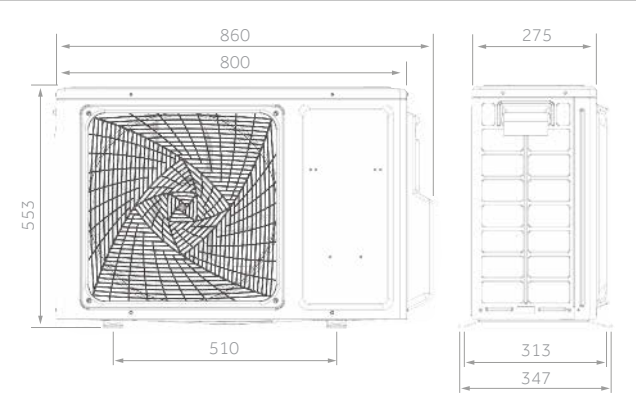

Tuberías de líquido 6,35 mm - 1/4" de gas 9,52 mm - 3/8"

2U50S2SM1FA-3 (2 conexiones)

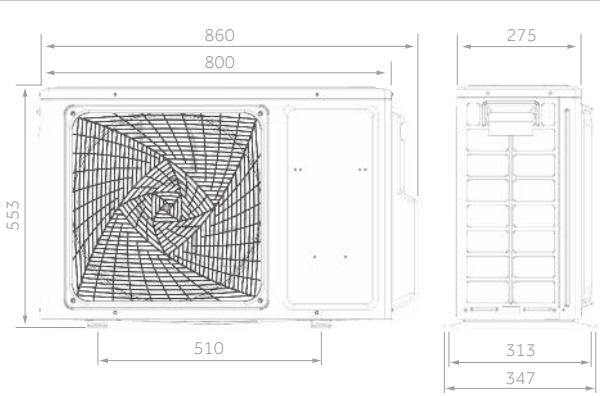

Tuberías de líquido 6,35 mm - 1/4" de gas 9,52 mm - 3/8"

3U55S2SR5FA - 3U70S2SR5FA (3 conexiones)

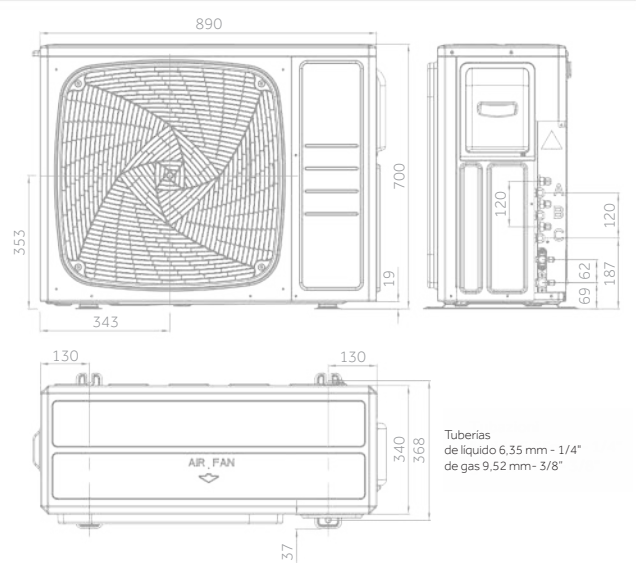

Tuberías de líquido 6,35 mm - 1/4" de gas 9,52 mm - 3/8"

4U75S2SR5FA - 4U85S2SR5FA (4 conexiones)

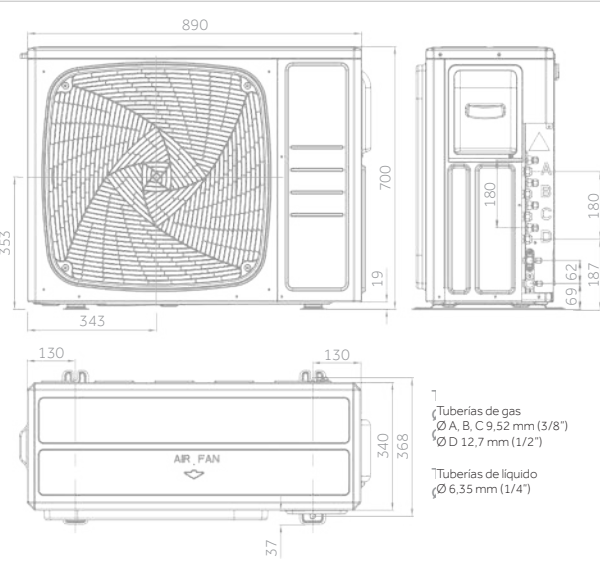

Tuberías de gas Ø A, B, C 9,52 mm (3/8") Ø D 12,7 mm (1/2") Tuberías de líquido Ø 6,35 mm (1/4")

5U105S2SS5FA (5 conexiones)

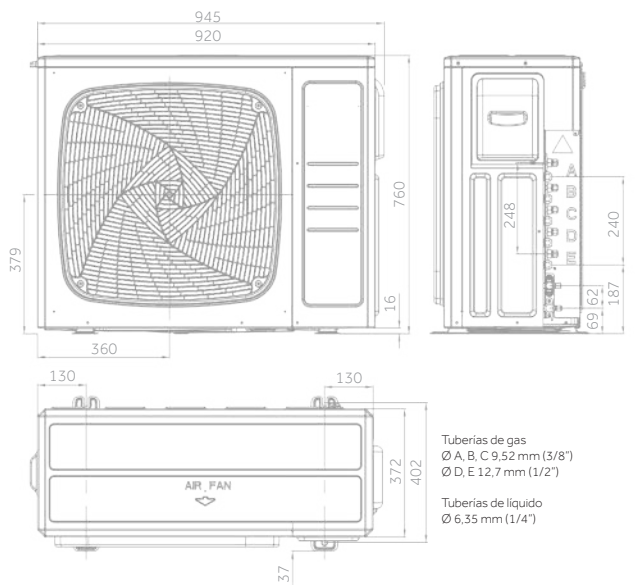

Tuberías de gas Ø A, B, C 9,52 mm (3/8") Ø D, E 12,7 mm (1/2") Tuberías de líquido Ø 6,35 mm (1/4")

5U125S2SN1FA (5 conexiones)

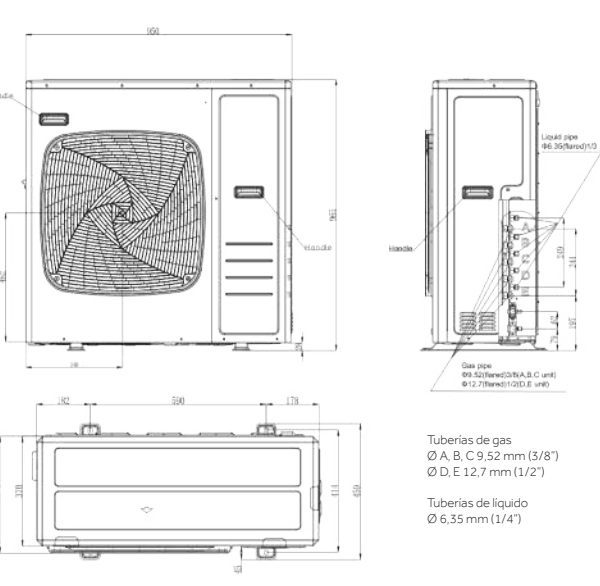

Tuberías de gas Ø A, B, C 9,52 mm (3/8") Ø D, E 12,7 mm (1/2") Tuberías de líquido Ø 6,35 mm (1/4")

Los datos que se mencionan en este catálogo son meramente indicativos y pueden variar. Antes de adquirir cualquiera de nuestros productos, es recomendable verificar los datos con el distribuidor.

# UNIDADES EXTERIORES

Haier

MULTISPLIT

4,0 kW

5,0 kW

5,5 kW

7,0 kW

7,5 kW

8,5 kW

10,5 kW

12,5 kW



1:2 2U40S2SM1FA  
2U50S2SM1FA-3



1:3 3U55S2SR5FA  
3U70S2SR5FA



1:4 4U75S2SR5FA  
4U85S2SR5FA



1:5 5U105S2SS5FA  
5U125S2SN1FA

UNIDAD EXTERIOR	Modelo	2U40S2SM1FA	2U50S2SM1FA-3	3U55S2SR5FA	3U70S2SR5FA	4U75S2SR5FA	4U85S2SR5FA	5U105S2SS5FA	5U125S2SN1FA
<b>Datos de rendimiento</b>									
Potencia entregada - REFRIGERACIÓN	nom.(mín.-máx.) kW	4,00 (1,00-4,50)	5,00 (1,10-5,60)	5,50 (2,10-7,00)	7,00 (2,40-7,60)	7,50 (2,40-8,70)	8,50 (3,20-9,50)	10,00 (3,20-11,00)	12,50 (3,20-13,80)
Potencia entregada - CALEFACCIÓN	nom.(mín.-máx.) kW	4,40 (1,50-4,80)	5,20 (1,40-6,00)	6,80 (1,70-7,60)	7,60 (2,90-8,50)	8,60 (3,10-10,00)	9,60 (4,40-10,50)	10,50 (4,40-11,50)	12,70 (4,40-14,30)
Potencia absorbida - REFRIGERACIÓN	nom. kW	1,00	1,43	1,35	1,84	1,97	2,50	3,47	3,87
Potencia absorbida - CALEFACCIÓN	nom. kW	1,07	1,40	1,66	1,85	2,15	2,40	2,82	3,40
Eficiencia energética	EER	4,00	3,45	4,00	3,81	3,80	3,40	2,88	3,23
	COP	4,10	3,71	4,10	4,10	4,00	4,00	3,73	3,73
REFRIGERACIÓN Pdesign	35 °C	4,00	5,00	5,50	7,00	7,50	8,00	10,00	12,50
CALEFACCIÓN Pdesign	(-10 °C)	3,30	4,70	4,70	6,00	6,30	7,00	8,00	9,50
Eficiencia energética	SEER	6,50 (A++)	6,50 (A++)	8,50 (A+++)	7,50 (A++)	7,00 (A++)	7,00 (A++)	7,00 (A++)	7,10 (A++)
	SCOP	4,00 (A+)	4,00 (A+)	4,00 (A+)	4,20 (A+)	4,00 (A+)	4,00 (A+)	4,00 (A+)	4,05 (A+)
Consumo anual de energía - REFRIGERACIÓN	kWh/a	269	269	227	332	379	456	537	622
Consumo anual de energía - CALEFACCIÓN	kWh/a	1645	1645	1678	2012	2179	2503	2889	3346
<b>Unidad exterior</b>									
Fuente de alimentación		Ph/V/Hz 1/220-240/50/60							
Cable de alimentación	N x mm <sup>2</sup>	3 x 2,5	3 x 2,5	3 x 4,0	3 x 4,0	3 x 4,0	3 x 4,0	3 x 4,0	3 x 4,0
Cable de interconexión	N x mm <sup>2</sup>	4 x 1,0	4 x 1,0	4 x 2,5	4 x 2,5	4 x 2,5	4 x 2,5	4 x 2,5	4 x 2,5
Volumen de aire	H	2200	2400	3000	3000	4000	4000	4200	4200
Potencia sonora	H	62	63	64	66	68	68	70	73
Presión sonora	H	52	53	51	53	55	55	55	58
Intensidad abs. en funcionamiento en frío/calor	Máx.	7,3/8,2	9,1/9,1	10,8/9,5	11,9/9,7	14,7/13,5	15,5/14,6	18,2/14,6	23,0/18,7
Intensidad abs. en arranque en frío/calor	Máx.	3,0/3,0	3,0/3,0	4,0/4,0	4,0/4,0	5,0/5,0	5,0/5,0	5,0/5,0	5,0/5,0
Dimensiones netas	An. x Pr. x Al.	mm 800x275x553	800x275x553	890x340x700	890x340x700	890x340x700	890x340x700	920x372x765	950x370x965
Dimensiones brutas	An. x Pr. x Al.	mm 954x409x625	954x409x625	1010x455x835	1010x455x835	1010x455x835	1010x455x835	1045x488x890	1050x485x1170
Peso neto	kg	34,0/37,0	36,0/39,0	50,0/59,0	54,0/63,0	61,0/70,0	61,0/70,0	66,0/77,0	79,0/91,0
Tipo de compresor		Doble inverter rotativo							
<b>Datos de instalación</b>									
Refrigerante		R32		R32		R32		R32	
Tubería de líquido	Ø	mm (pulgadas) 2×6,35 (3x1/4)	2×6,35 (3x1/4)	3×6,35 (3x1/4)	3×6,35 (3x1/4)	4×6,35 (4x1/4)	4×6,35 (4x1/4)	5×6,35 (5x1/4)	5×6,35 (5x1/4)
Tubería de gas	Ø	mm (pulgadas) 2×9,52 (3x3/8)	2×9,52 (3x3/8)	3×9,52 (3x3/8)	3×9,52 (3x3/8)	3×9,52+1×12,70 (3x3/8+1x1/2)			
Longitud de tubería estándar sin carga de refrigerante	m	20	20	30	30	40	40	40	50
Longitud máxima de tubería	m	30	30	50	60	70	70	80	100
Diferencia de altura máxima entre UI y UE	m	15	15	15	15	15	15	15	15
Diferencia de altura máxima entre UI y UI	m	7,5	7,5	7,5	7,5	7,5	7,5	7,5	7,5
Carga de refrigerante en fábrica	kg	1,00	1,40	1,40	1,60	1,60	2,20	2,40	2,50
Toneladas equivalentes de CO <sub>2</sub>	TCO <sub>2</sub> eq	0,68	0,95	0,95	1,08	1,08	1,49	1,62	1,69
Carga de refrigerante adicional sobre la longitud estándar	g/m	20	20	20	20	20	20	20	20
Límites de funcionamiento - REFRIGERACIÓN	mín.-máx. °C	-10-43 °C			-10-46 °C				
Límites de funcionamiento - CALEFACCIÓN	mín.-máx. °C	-15-24 °C							



HQ-HJ estándar

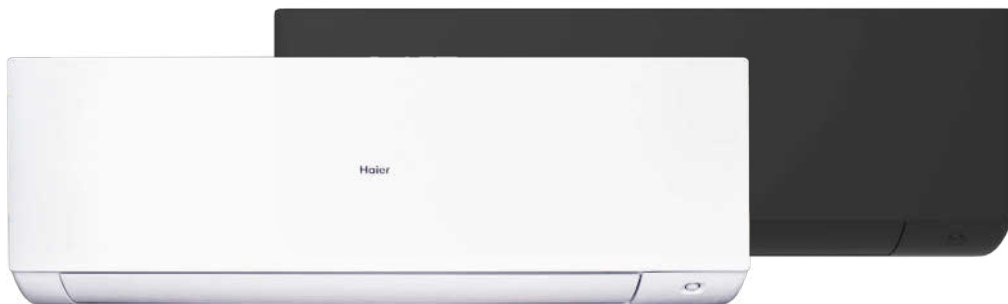

Fácil instalación



I Feel



Self-Clean



Flujo de



Sensor Eco



Facilidad de desmontaje

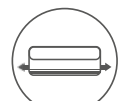

Desagüe en dos posiciones



UVC Pro



Control por Wi-Fi integrado

- Facilidad de instalación
- I Feel
- Self-Clean (solo Dual)
- ECO-Sensor
- Tarjetero ON/OFF
- Desagüe en dos posiciones
- UVC Pro
- Control por Wi-Fi integrado

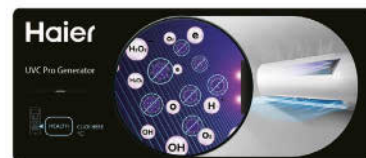

Unidad interior	Modelo	AS25XCAHRA		AS35XCAHRA		AS50XCAHRA	
<b>Datos de rendimiento</b>							
Potencia entregada - REFRIGERACIÓN	nom. (mín.-máx.)	kW	2,80 (0,80-3,20)	3,50 (1,00-4,00)	5,00 (1,40-5,50)		
Potencia entregada - CALEFACCIÓN	nom. (mín.-máx.)	kW	3,20 (0,80-4,20)	4,20 (1,00-5,20)	5,60 (1,70-6,20)		
Fuente de alimentación		Ph/V/Hz	1/220-240/50	1/220-240/50	1/220-240/50		
Cable de interconexión			4 x 1,0	4 x 1,0	4 x 1,0		
Volumen de aire tratado	H	m <sup>3</sup> /h	730	800	880		
<b>Unidad interior</b>							
Alta potencia de sonido - REFRIGERACIÓN		dB	56	57	60		
Alta potencia de sonido - CALEFACCIÓN		dB	56	57	60		
Presión sonora - REFRIGERACIÓN		dB(A)	39/32/25/16	40/33/26/17	45/37/29/20		
Presión sonora - CALEFACCIÓN		dB(A)	39/32/25/16	40/33/26/17	45/37/29/20		
Dimensiones netas	An. x Pr. x Al.	mm	895x313x236	895x313x236	895x313x236		
Dimensiones brutas	An. x Pr. x Al.	mm	964x386x316	964x386x316	964x386x316		
Peso neto		kg	11,3/14,0	11,3/14,0	11,6/14,2		
<b>Datos de instalación</b>							
Tubería de líquido	∅	mm	6,35 (1/4)	6,35 (1/4)	6,35 (1/4)		
Tubería de gas	∅	mm	9,52 (3/8)	9,52 (3/8)	12,70 (1/2)		
<b>Control</b>							
Estándar	Mando a distancia		HQ-HJ	HQ-HJ	HQ-HJ		

AS25 - AS35 - AS50





# FLEXIS PLUS

Haier

MULTISPLIT

2,5 kW

3,5 kW

5,0 kW

7,0 kW



HQ-HJ estándar



Silence



Sensor Eco



Control por Wi-Fi integrado



3D



Fácil instalación



Esterilización UVC



I Feel

- Bajo nivel de ruido
- Sensor de movimiento dual
- Control por Wi-Fi integrado
- Flujo de aire 3D: movimiento continuo de deflectores horizontales y verticales

- Facilidad de instalación
- Esterilización UVC
- I Feel



Unidad interior	Modelo	AS25S2SF1FA-WH		AS35S2SF1FA-WH		AS50S2SF1FA-WH		AS71S2SF1FA-WH	
		AS25S2SF1FA-BH		AS35S2SF1FA-BH		AS50S2SF1FA-BH		AS71S2SF1FA-BH	
<b>Datos de rendimiento</b>									
Potencia entregada - REFRIGERACIÓN	nom. (mín.-máx.)	kW	2,60 (0,80-3,20)	3,50 (1,00-4,00)	5,20 (1,40-6,00)	7,00 (2,20-7,50)			
Potencia entregada - CALEFACCIÓN	nom. (mín.-máx.)	kW	3,20 (0,80-4,20)	4,20 (1,00-5,20)	6,00 (1,40-6,90)	8,00 (2,40-8,50)			
Fuente de alimentación		Ph/V/Hz	1/220~240/50	1/220~240/50	1/220~240/50	1/220~240/50			
Cable de interconexión			4 x 1,0	4 x 1,0	4 x 1,0	4 x 1,0			
Volumen de aire tratado	H	m <sup>3</sup> /h	600	650	900	1100			
<b>Unidad interior</b>									
Alta potencia de sonido - REFRIGERACIÓN		dB	53	55	57	60			
Alta potencia de sonido - CALEFACCIÓN		dB	53	55	57	60			
Presión sonora - REFRIGERACIÓN		dB(A)	38/32/25/16	39/33/26/17	45/41/37/28	47/43/37/33			
Presión sonora - CALEFACCIÓN		dB(A)	38/32/25/19	39/33/26/20	45/41/37/28	47/43/37/33			
Dimensiones netas	An. x Pr. x Al.	mm	856x197x300	856x197x300	999x225x323	1115x235x343			
Dimensiones brutas	An. x Pr. x Al.	mm	952x283x389	952x283x389	1100x314x420	1202x319x432			
Peso neto		kg	9,5/12,0	9,5/12,0	12,0/15,0	15,2/18,2			
<b>Datos de instalación</b>									
Tubería de líquido	Ø	mm	6,35 (1/4)	6,35 (1/4)	6,35 (1/4)	9,52 (3/8)			
Tubería de gas	Ø	mm	9,52 (3/8)	9,52 (3/8)	12,70 (1/2)	15,88 (5/8)			
<b>Control</b>									
Estándar	Mando a distancia		HQ-HJ	HQ-HJ	HQ-HJ	HQ-HJ			

AS25 - AS35

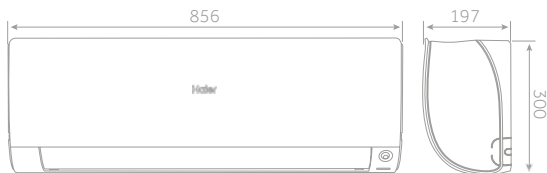

AS50

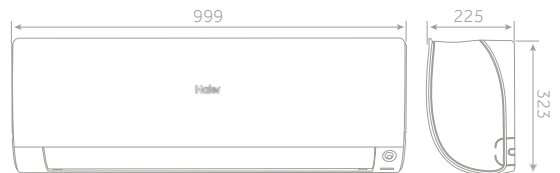

AS71

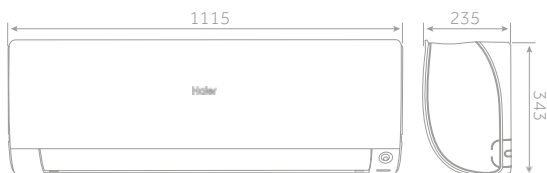

DIMENSIONES DE MONTAJE

AS25-AS35-AS50

AS71

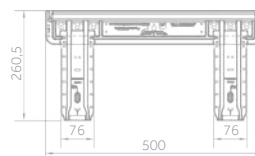

2,5 kW

3,5 kW

5,0 kW

6,8 kW



YR-HE estándar



Silencioso

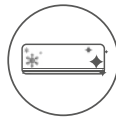

Self-Clean



Control por Wi-Fi integrado



Esterilización UVC



Fácil instalación



Flujo de aire coanda

- Bajo nivel de ruido
- Self-Clean (solo Dual)
- Control por Wi-Fi integrado
- Esterilización UVC
- Facilidad de instalación
- Flujo de aire Coanda Plus



Unidad interior	Modelo		AS25PBAHRA	AS35PBAHRA	AS50PDAHRA	AS68PDAHRA
<b>Datos de rendimiento</b>						
Potencia entregada - REFRIGERACIÓN	nom. (mín.-máx.)	kW	2,60 (0,80-3,00)	3,20 (0,80-3,60)	5,00 (1,30-5,80)	6,80 (2,20-8,50)
Potencia entregada - CALEFACCIÓN	nom. (mín.-máx.)	kW	2,80 (0,80-3,20)	3,40 (0,80-4,20)	5,20 (1,40-6,00)	6,80 (2,40-9,50)
Fuente de alimentación		Ph/V/Hz	1/220-240/50	1/220-240/50	1/220-240/50	1/220-240/50
Cable de interconexión			4 x 1,0	4 x 1,0	4 x 1,0	4 x 1,0
Volumen de aire tratado	H	m³/h	550	600	900	1100
<b>Unidad interior</b>						
Alta potencia de sonido - REFRIGERACIÓN		dB	54	56	57	62
Alta potencia de sonido - CALEFACCIÓN		dB	54	56	57	62
Presión sonora - REFRIGERACIÓN		dB(A)	37/32/28/18	37/33/29/19	44/40/35/28	47/45/37/29
Presión sonora - CALEFACCIÓN		dB(A)	37/32/28/18	37/33/29/19	44/40/35/28	47/45/37/29
Dimensiones netas	An. x Pr. x Al.	mm	805x200x290	805x200x290	975x220x320	975x220x320
Dimensiones brutas	An. x Pr. x Al.	mm	874x270x363	874x270x363	1050x301x397	1050x301x397
Peso neto		kg	8,3/10,5	8,3/10,5	11,6/14,4	11,6/14,4
<b>Datos de instalación</b>						
Tubería de líquido	∅	mm	6,35 (1/4)	6,35 (1/4)	6,35 (1/4)	6,35 (1/4)
Tubería de gas	∅	mm	9,52 (3/8)	9,52 (3/8)	12,70 (1/2)	12,70 (1/2)
<b>Control</b>						
Estándar	Mando a distancia		YR-HE	YR-HE	YR-HE	YR-HE

AS25 - AS35



AS50 - AS68



# GEOS-R

NOVEDAD

Haier

2,5 kW

3,5 kW

5,0 kW

6,8 kW

MULTISPLIT



YR-HE estándar



Flujo de aire COANDA

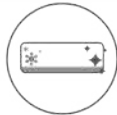

Self-Clean



Control por Wi-Fi integrado



Fácil instalación



Silencio

- Flujo de aire COANDA
- Self-Clean
- Control por Wi-Fi integrado
- Fácil instalación
- Bajo nivel de ruido
- Dimensiones reducidas para mayor flexibilidad

UNIDAD INTERIOR		Modelo	AS25RHBHRA-M	AS35RHBHRA-M	AS50RCBHRA	AS68RDAHRA
<b>Datos de rendimiento</b>						
Potencia entregada - REFRIGERACIÓN	nom (mín-máx)	kW	2,50 (0,80-3,00)	3,20 (0,80-3,50)	4,80 (1,30-5,40)	6,20 (1,30-7,40)
Potencia entregada - CALEFACCIÓN	nom (mín-máx)	kW	2,80 (0,80-3,20)	3,40 (0,80-4,00)	4,80 (1,30-5,40)	6,30 (1,40-7,50)
Fuente de alimentación		Ph/V/Hz	1/220-240/50	1/220-240/50	1/220-240/50	1/220-240/50
Cable de interconexión		N x mm <sup>2</sup>	4 x 1,5 mm <sup>2</sup>	4 x 1,5 mm <sup>2</sup>	4 x 1,5 mm <sup>2</sup>	4 x 1,5 mm <sup>2</sup>
Volumen de aire tratado	Alta	m <sup>3</sup> /h	550	550	730	1000
<b>Unidad interior</b>						
Potencia sonora - REFRIGERACIÓN		dB	54	54	54	64
Potencia sonora - CALEFACCIÓN		dB	54	54	54	64
Presión sonora - REFRIGERACIÓN		dB(A)	37/32/28	37/32/28	44/40/35/28	47/45/37/29
Presión sonora - CALEFACCIÓN		dB(A)	37/32/28	37/32/28	44/40/35/28	47/45/37/29
Dimensiones netas	An. x Pr. x Al.	mm	805/200/292	805/200/292	875/212/304	975/222/318
Dimensiones brutas	An. x Pr. x Al.	mm	819/320/585	819/320/585	902/375/607	902/375/607
Peso neto/bruto		kg	8,3/10,6	8,3/10,6	10,0/12,0	11,6/14,4
<b>Datos de instalación</b>						
Refrigerante			R32	R32	R32	R32
Tubería de líquido	Ø	mm (pulg.)	6,35 (1/4)	6,35 (1/4)	6,35 (1/4)	6,35 (1/4)
Tubería de gas	Ø	mm (pulg.)	9,52 (3/8)	9,52 (3/8)	12,7 (1/2)	12,7 (1/2)
<b>Control</b>						
Estándar	Control remoto		YR-HE	YR-HE	YR-HE	YR-HE

## AS25 - AS35

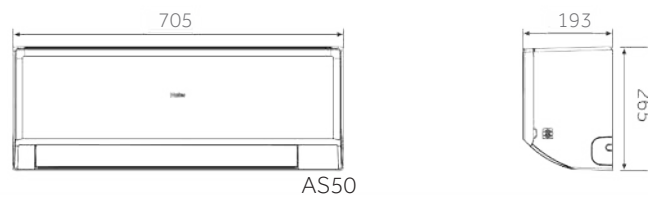

AS50

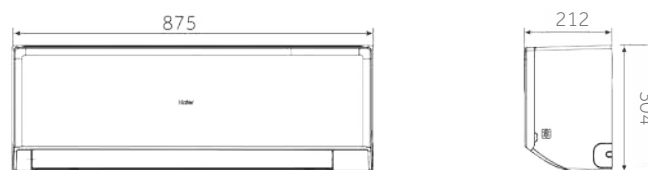

AS68

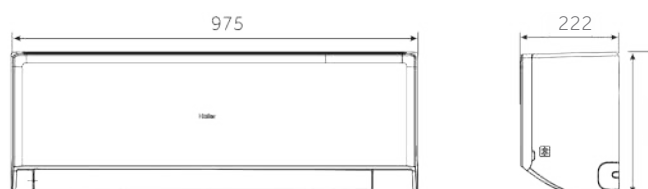

2,5 kW

3,5 kW

4,2 kW



YR-HQS01 estándar

# CONSOLA

NOVEDAD



Silencioso



Doble flujo



Modo sueño



Control por Wi-Fi integrado



R32 Detector

- Bajo nivel de ruido
- Doble flujo de aire
- Diseño compacto

- Función de suspensión para un mayor confort durante el sueño
- Control por Wi-Fi integrado
- Detector de R32

Unidad interior	Modelo		AF25S2SD1FA(H)	AF35S2SD1FA(H)	AF42S2SD1FA(H)
<b>Datos de rendimiento</b>					
Potencia entregada - REFRIGERACIÓN	nom. (mín.-máx.)	kW	2,50	3,40	4,20
Potencia entregada - CALEFACCIÓN	nom. (mín.-máx.)	kW	3,00	3,50	4,70
Fuente de alimentación		Ph/V/Hz	1/220~240/50/60	1/220~240/50/60	1/220~240/50/60
Volumen de aire tratado	(H/M/L/Q)	m <sup>3</sup> /h	450/400/350/300/250	500/450/400/350/300	580/530/480/430/380
<b>Unidad interior</b>					
Alta potencia de sonido		dB	52	55	58
Presión sonora		dB(A)	40/32/25/20	42/34/26/21	46/37/33/28
Dimensiones netas	An. x Pr. x Al.	mm	700x210x600	700x210x600	700x210x600
Dimensiones brutas	An. x Pr. x Al.	mm	783x303x695	783x303x695	783x303x695
Peso neto		kg	16,5/18,5	16,5/18,5	16,5/18,5
<b>Datos de instalación</b>					
Tubería de líquido	Ø	mm (pulgadas)	6,35 (1/4)	6,35 (1/4)	6,35 (1/4)
Tubería de gas	Ø	mm (pulgadas)	9,52 (3/8)	9,52 (3/8)	9,52 (3/8)

## AF25 - AF35 - AF42

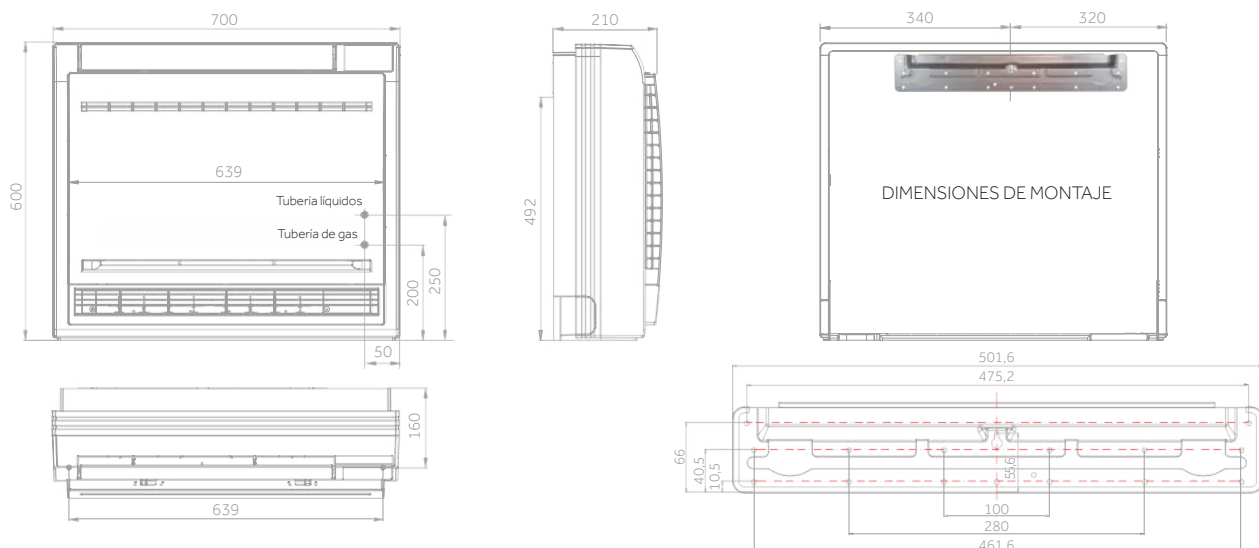

MONO

2.5kW

3.5kW

5.0kW

6.8kW

**Haier**  
Climatización y confort

Professional Climate  
Confort Solutions

# El Revivir de tu espacio

El nuevo equipo de aire acondicionado **Geos-R** proporciona refrigeración y calefacción para revivir cualquier espacio. Ofrece características de alta gama, como control integrado vía Wi-Fi a través de la aplicación hOn, Self-Clean y función Coanda Plus, para una distribución más uniforme del aire. El nuevo **Geos-R** también destaca por su calificación energética A++ y por su bajo nivel de ruido, dos características que aportan ahorro y confort. Disponible en varias versiones entre 2,5 y 6,8 kW.



Coanda  
Plus

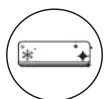

Self-Clean



Control Wi-Fi  
integrado



Funcionamiento  
Silencioso



Eficiencia  
Energética



Refrigeración

Calefacción

haier-aire.com



Combinaciones Multisplit  
—  
Gama Residencial

# COMPATIBILIDAD DE MULTISPLIT

Nº UI	UI A	UI B	UI C	UI D	UI E	Total kW UI	Unidades exteriores MultiSplit								Total combinaciones	
							2U40S2SM1FA	2U50S2SM1FA-3	3U55S2SR5FA	3U70S2SR5FA	4U75S2SR5FA	4U85S2SR5FA	5U90S2SS5FA	5U105S2SS5FA		5U125S2SN1FA
2	25	25	0	0	0	5,0	✓●	✓●	✓●	✓●	✓	✓●	✓	✓	✓	10
	25	35	0	0	0	6,0	✓●	✓●	✓●	✓●	✓	✓	✓	✓	✓	10
	25	42	0	0	0	6,7		✓●	✓●	✓	✓	✓	✓	✓	✓	8
	25	50	0	0	0	7,5			✓●	✓●	✓	✓	✓	✓	✓	8
	25	71	0	0	0	9,6					✓●	✓●	✓	✓	✓	5
	35	35	0	0	0	7,0		✓●	✓●	✓●	✓●	✓	✓	✓	✓	9
	35	42	0	0	0	7,7		✓●		✓●	✓●	✓	✓	✓	✓	7
	35	50	0	0	0	8,5				✓●	✓●	✓	✓	✓	✓	7
	35	71	0	0	0	10,6					✓●	✓●	✓	✓	✓	5
	42	42	0	0	0	8,4		✓●		✓●	✓●	✓	✓	✓	✓	7
	42	50	0	0	0	9,2					✓●	✓●	✓	✓	✓	5
	42	71	0	0	0	11,3					✓●	✓●	✓	✓	✓	5
	50	50	0	0	0	10,0					✓●	✓●	✓	✓	✓	5
	50	71	0	0	0	12,1					✓●	✓●	✓	✓	✓	5
71	71	0	0	0	14,2						✓●	✓	✓	✓	3	
3	25	25	25	0	0	7,5			✓●	✓●	✓●	✓	✓	✓	✓	7
	25	25	35	0	0	8,5			✓●	✓●	✓●	✓	✓	✓	✓	7
	25	25	42	0	0	9,2				✓●	✓●	✓	✓	✓	✓	6
	25	25	50	0	0	10,0					✓●	✓	✓	✓	✓	5
	25	25	71	0	0	12,1					✓●	✓	✓	✓	✓	5
	25	35	35	0	0	9,5				✓●	✓●	✓	✓	✓	✓	6
	25	35	42	0	0	10,2					✓●	✓	✓	✓	✓	5
	25	35	50	0	0	11,0					✓●	✓	✓	✓	✓	5
	25	35	71	0	0	13,1					✓●	✓	✓	✓	✓	5
	25	42	42	0	0	10,9					✓●	✓	✓	✓	✓	5
	25	42	50	0	0	11,7					✓●	✓	✓	✓	✓	5
	25	42	71	0	0	13,8						✓	✓	✓	✓	3
	25	50	50	0	0	12,5					✓●	✓	✓	✓	✓	4
	25	50	71	0	0	14,6						✓	✓	✓	✓	2
	35	35	35	0	0	10,5				✓●	✓●	✓	✓	✓	✓	5
	35	35	42	0	0	11,2				✓●	✓●	✓	✓	✓	✓	5
	35	35	50	0	0	12,0				✓●	✓●	✓	✓	✓	✓	5
	35	35	71	0	0	14,1					✓●	✓	✓	✓	✓	3
	35	42	42	0	0	11,9					✓●	✓	✓	✓	✓	4
	35	42	50	0	0	12,7					✓●	✓	✓	✓	✓	4
	35	50	50	0	0	13,5					✓●	✓	✓	✓	✓	4
42	42	42	0	0	12,6					✓●	✓	✓	✓	✓	4	
42	42	50	0	0	13,4					✓●	✓	✓	✓	✓	4	
42	50	50	0	0	14,2						✓	✓	✓	✓	2	
50	50	50	0	0	15,0						✓	✓	✓	✓	2	
4	25	25	25	25	0	10,0				✓●	✓●	✓	✓	✓	✓	5
	25	25	25	35	0	11,0				✓●	✓●	✓●	✓	✓	✓	5
	25	25	25	42	0	11,7				✓●	✓●	✓●	✓	✓	✓	5
	25	25	25	50	0	12,5					✓●	✓●	✓	✓	✓	4
	25	25	25	71	0	14,6						✓	✓	✓	✓	2
	25	25	35	35	0	12,0				✓●	✓●	✓●	✓	✓	✓	5
	25	25	35	42	0	12,7					✓●	✓●	✓	✓	✓	4
	25	25	35	50	0	13,5					✓●	✓●	✓	✓	✓	4
	25	25	42	42	0	13,4					✓●	✓●	✓	✓	✓	4
	25	25	42	50	0	14,2						✓	✓	✓	✓	2
	25	25	50	50	0	15,0						✓	✓	✓	✓	2
	25	35	35	35	0	13,0					✓●	✓●	✓	✓	✓	4
	25	35	35	42	0	13,7					✓●	✓●	✓	✓	✓	4
	25	35	35	50	0	14,5						✓	✓	✓	✓	2
	25	35	42	42	0	14,4						✓	✓	✓	✓	2
	35	35	35	35	0	14,0					✓●	✓●	✓	✓	✓	4
	35	35	35	42	0	14,7						✓	✓	✓	✓	2
	5	25	25	25	25	25	12,5					✓●	✓●	✓	✓	✓
25		25	25	25	35	13,5					✓●	✓	✓	✓	✓	3
25		25	25	25	42	14,2						✓	✓	✓	✓	2
25		25	25	25	50	15,0						✓	✓	✓	✓	2
25		25	25	25	71	17,1							✓	✓	✓	2
25		25	25	35	35	14,5							✓	✓	✓	2
25		25	25	35	42	17,7							✓	✓	✓	1
25		25	25	35	50	18,5							✓	✓	✓	1
25		25	25	35	71	20,6							✓	✓	✓	1
25		25	25	42	42	18,4							✓	✓	✓	1
25		25	25	42	50	19,2							✓	✓	✓	1
25		25	25	50	50	20,0							✓	✓	✓	1
25		25	35	35	35	18,0							✓	✓	✓	1
25		25	35	35	42	18,7							✓	✓	✓	1
25		25	35	35	50	19,5							✓	✓	✓	1
25		25	42	42	42	20,1							✓	✓	✓	1
25		25	42	42	50	20,9							✓	✓	✓	1
25		35	35	35	35	19,0							✓	✓	✓	1
25		35	35	35	42	19,7							✓	✓	✓	1
25		35	35	35	50	20,5							✓	✓	✓	1
35	35	35	35	35	21,0							✓	✓	✓	1	
35	35	35	35	42	21,7							✓	✓	✓	1	

LEYENDA	
✓	COMBINACIÓN PERMITIDA
●	BONO ECO
EN FUNCIONAMIENTO SIMULTÁNEO	
OK	
NOTA:	LA POTENCIA DE LAS UNIDADES INTERIORES ES SUPERIOR A LA DE LAS UNIDADES EXTERIORES.

Los datos que se mencionan en este catálogo son meramente indicativos y pueden variar. Antes de adquirir cualquiera de nuestros productos, es recomendable verificar los datos con el distribuidor.

## 2U40S2SM1FA Inverter (los valores de la tabla se refieren a la serie FLEXIS PLUS)

REFRIGERACIÓN																
Combinaciones			Potencia de salida (kW)		Potencia de salida del sistema (kW)			Potencia absorbida (kW)			Corriente absorbida (A)			EER	SEER	Eficiencia energética
UI	A	B	A	B	Mín.	Nom.	Máx.	Mín.	Nom.	Máx.	Mín.	Nom.	Máx.			
2	2,50	2,50	2,00	2,00	1,10	4,00	4,70	0,30	0,99	1,63	1,30	4,50	7,40	4,04	6,20	A++
	2,50	3,50	1,90	2,10	1,10	4,00	4,80	0,30	0,99	1,65	1,30	4,50	7,50	4,04	6,20	A++

CALEFACCIÓN																
Combinaciones			Potencia de salida (kW)		Potencia de salida del sistema (kW)			Potencia absorbida (kW)			Corriente absorbida (A)			COP	SCOP	Eficiencia energética
UI	A	B	A	B	Mín.	Nom.	Máx.	Mín.	Nom.	Máx.	Mín.	Nom.	Máx.			
2	2,50	2,50	2,20	2,20	1,80	4,40	5,00	0,38	1,08	2,23	1,70	5,20	10,00	4,09	4,00	A+
	2,50	3,50	2,00	2,40	1,80	4,40	5,20	0,38	1,07	2,25	1,70	5,30	10,10	4,10	4,00	A+

## 2U40S2SM1FA Inverter (los valores de la tabla se refieren a la serie PERLA)

REFRIGERACIÓN																
Combinaciones			Potencia de salida (kW)		Potencia de salida del sistema (kW)			Potencia absorbida (kW)			Corriente absorbida (A)			EER	SEER	Eficiencia energética
UI	A	B	A	B	mín.	nom.	máx.	mín.	nom.	máx.	mín.	nom.	máx.			
2	2,50	2,50	2,00	2,00	1,00	4,00	4,50	0,30	0,99	1,63	1,40	4,50	7,40	4,04	6,20	A++
	2,50	3,50	1,90	2,10	1,00	4,00	4,50	0,30	0,99	1,65	1,40	4,50	7,50	4,04	6,20	A++

CALEFACCIÓN																
Combinaciones			Potencia de salida (kW)		Potencia de salida del sistema (kW)			Potencia absorbida (kW)			Corriente absorbida (A)			COP	SCOP	Eficiencia energética
UI	A	B	A	B	mín.	nom.	máx.	mín.	nom.	máx.	mín.	nom.	máx.			
2	2,50	2,50	2,20	2,20	1,50	4,40	4,80	0,38	1,08	2,23	1,70	5,20	10,00	4,09	4,00	A+
	2,50	3,50	2,00	2,40	1,50	4,40	4,80	0,38	1,07	2,25	1,70	5,30	10,10	4,10	4,00	A+



## 2U50S2SM1FA-3 Inverter (los valores de la tabla se refieren a la serie FLEXIS PLUS)

REFRIGERACIÓN																
Combinaciones			Potencia de salida (kW)		Potencia de salida del sistema (kW)			Potencia absorbida (kW)			Corriente absorbida (A)			EER	SEER	Eficiencia energética
UI	A	B	A	B	Mín.	Nom.	Máx.	Mín.	Nom.	Máx.	Mín.	Nom.	Máx.			
2	2,50	2,50	2,50	2,50	1,30	5,00	5,80	0,35	1,43	2,51	1,64	6,30	11,25	3,50	6,50	A++
	2,50	3,50	2,20	2,80	1,30	5,00	5,80	0,35	1,39	2,52	1,64	6,20	11,30	3,60	6,50	A++
	2,50	4,20	2,10	2,90	1,30	5,00	6,00	0,35	1,43	2,55	1,64	6,30	11,43	3,50	6,50	A++
	2,50	5,00	2,00	3,00	1,30	5,00	6,00	0,35	1,43	2,55	1,64	6,30	11,43	3,50	6,50	A++
	3,50	3,50	2,50	2,50	1,30	5,00	6,00	0,35	1,43	2,55	1,64	6,30	11,50	3,50	6,50	A++
	3,50	5,00	2,40	2,80	1,30	5,20	6,20	0,35	1,49	2,60	1,64	6,70	11,65	3,50	6,50	A++

CALEFACCIÓN																
Combinaciones			Potencia de salida (kW)		Potencia de salida del sistema (kW)			Potencia absorbida (kW)			Corriente absorbida (A)			COP	SCOP	Eficiencia energética
UI	A	B	A	B	Mín.	Nom.	Máx.	Mín.	Nom.	Máx.	Mín.	Nom.	Máx.			
2	2,50	2,50	2,60	2,60	1,60	5,20	6,50	0,52	1,40	2,76	2,30	6,90	12,37	3,71	4,00	A+
	2,50	3,50	2,50	2,70	1,70	5,20	6,60	0,53	1,40	2,77	2,40	6,90	12,42	3,71	4,00	A+
	2,50	5,00	2,20	3,00	1,80	5,20	6,60	0,55	1,40	2,80	2,50	6,80	12,50	3,71	4,00	A+
	3,50	3,50	2,60	2,60	1,80	5,20	6,60	0,55	1,40	2,80	2,50	6,80	12,55	3,71	4,00	A+
	3,50	5,00	2,40	3,00	1,80	5,40	6,80	0,55	1,46	2,85	2,50	6,80	12,77	3,71	4,00	A+

## 2U50S2SM1FA-3 Inverter (los valores de la tabla se refieren a la serie PERLA)

REFRIGERACIÓN																
Combinaciones			Potencia de salida (kW)		Potencia de salida del sistema (kW)			Potencia absorbida (kW)			Corriente absorbida (A)			EER	SEER	Eficiencia energética
UI	A	B	A	B	mín.	nom.	máx.	mín.	nom.	máx.	mín.	nom.	máx.			
2	2,50	2,50	2,40	2,40	1,10	4,80	5,20	0,35	1,39	2,10	1,64	6,30	9,41	3,45	6,10	A++
	2,50	3,50	2,10	2,70	1,10	4,80	5,20	0,35	1,39	2,10	1,64	6,30	9,41	3,45	6,10	A++
	2,50	5,00	1,90	2,90	1,10	4,80	5,40	0,35	1,39	2,10	1,64	6,30	9,41	3,45	6,10	A++
	3,50	3,50	2,40	2,40	1,10	4,80	5,40	0,35	1,39	2,10	1,64	6,30	9,41	3,45	6,10	A++
	3,50	5,00	2,30	2,70	1,10	5,00	5,50	0,35	1,45	2,30	1,64	6,56	10,31	3,45	6,10	A++

CALEFACCIÓN																
Combinaciones			Potencia de salida (kW)		Potencia de salida del sistema (kW)			Potencia absorbida (kW)			Corriente absorbida (A)			COP	SCOP	Eficiencia energética
UI	A	B	A	B	mín.	nom.	máx.	mín.	nom.	máx.	mín.	nom.	máx.			
2	2,50	2,50	2,50	2,50	1,40	5,00	5,80	0,52	1,35	2,37	2,30	6,04	10,62	3,71	4,00	A+
	2,50	3,50	2,40	2,60	1,50	5,00	5,90	0,53	1,35	2,37	2,40	6,04	10,62	3,71	4,00	A+
	2,50	5,00	2,10	2,90	1,60	5,00	5,90	0,55	1,35	2,40	2,50	6,04	12,50	3,71	4,00	A+
	3,50	3,50	2,50	2,50	1,60	5,00	5,90	0,55	1,35	2,40	2,50	6,04	10,76	3,71	4,00	A+
	3,50	5,00	2,30	2,90	1,70	5,20	6,00	0,55	1,40	2,50	2,50	6,28	11,21	3,71	4,00	A+

### 3U55S2SR5FA Inverter (los valores de la tabla se refieren a la serie FLEXIS PLUS)

REFRIGERACIÓN																		
Combinaciones				Potencia de salida (kW)			Potencia de salida del sistema (kW)			Potencia absorbida (kW)			Corriente absorbida (A)			EER	SEER	Eficiencia energética
UI	A	B	C	A	B	C	mín.	nom.	máx.	mín.	nom.	máx.	mín.	nom.	máx.			
2	2,50	2,50	—	2,50	2,50	—	2,00	5,00	6,60	0,55	1,36	2,50	2,44	6,20	10,80	3,68	7,00	A++
	2,50	3,50	—	2,10	2,90	—	2,10	5,00	6,60	0,55	1,34	2,50	2,44	6,11	10,80	3,73	7,00	A++
	2,50	4,20	—	1,86	3,14	—	2,10	5,00	6,60	0,55	1,34	2,50	2,44	6,11	10,80	3,73	7,40	A++
	2,50	5,00	—	1,67	3,33	—	2,10	5,00	6,60	0,55	1,34	2,50	2,44	6,11	10,80	3,73	7,80	A++
	3,50	3,50	—	2,50	2,50	—	2,10	5,00	6,60	0,55	1,34	2,50	2,44	6,11	10,80	3,73	7,80	A++
3	2,50	2,50	2,50	1,67	1,67	1,67	2,10	5,00	6,60	0,55	1,25	2,50	2,44	5,70	10,80	4,00	8,50	A+++
	2,50	2,50	3,50	1,48	1,48	2,05	2,10	5,00	6,60	0,55	1,25	2,50	2,44	5,70	10,80	4,00	8,50	A+++

CALEFACCIÓN																		
Combinaciones				Potencia de salida (kW)			Potencia de salida del sistema (kW)			Potencia absorbida (kW)			Corriente absorbida (A)			COP	SCOP	Eficiencia energética
UI	A	B	C	A	B	C	mín.	nom.	máx.	mín.	nom.	máx.	mín.	nom.	máx.			
2	2,50	2,50	—	3,20	3,20	—	1,70	6,40	7,20	0,55	1,68	2,20	2,44	7,35	9,50	3,81	4,00	A+
	2,50	3,50	—	2,84	3,56	—	1,70	6,40	7,20	0,55	1,68	2,20	2,44	7,35	9,50	3,81	4,00	A+
	2,50	4,20	—	2,56	3,84	—	1,70	6,40	7,20	0,55	1,66	2,20	2,44	7,26	9,50	3,86	4,10	A+
	2,50	5,00	—	2,40	4,00	—	1,70	6,40	7,20	0,55	1,66	2,20	2,44	7,26	9,50	3,86	4,20	A+
	3,50	3,50	—	3,20	3,20	—	1,70	6,40	7,20	0,55	1,66	2,20	2,44	7,26	9,50	3,86	4,20	A+
3	2,50	2,50	2,50	2,13	2,13	2,13	1,70	6,40	7,20	0,55	1,60	2,20	2,44	7,00	9,50	4,00	4,60	A++
	2,50	2,50	3,50	1,97	1,97	2,46	1,70	6,40	7,20	0,55	1,60	2,20	2,44	7,00	9,50	4,00	4,60	A++

### 3U70S2SR5FA Inverter (los valores de la tabla se refieren a la serie FLEXIS PLUS)

REFRIGERACIÓN																		
Combinaciones				Potencia de salida (kW)			Potencia de salida del sistema (kW)			Potencia absorbida (kW)			Corriente absorbida (A)			EER	SEER	Eficiencia energética
UI	A	B	C	A	B	C	mín.	nom.	máx.	mín.	nom.	máx.	mín.	nom.	máx.			
2	2,50	2,50	—	2,60	2,60	—	2,00	5,20	7,40	0,55	1,52	2,60	2,44	6,74	11,50	3,42	6,90	A++
	2,50	3,50	—	2,60	3,60	—	2,00	6,20	7,60	0,55	1,79	2,60	2,44	7,94	11,50	3,46	6,90	A++
	2,50	5,00	—	2,33	4,67	—	2,40	7,00	7,60	0,55	2,00	2,60	2,44	8,87	11,50	3,50	7,00	A++
	3,50	3,50	—	3,40	3,40	—	2,40	6,80	7,60	0,55	2,00	2,60	2,44	8,87	11,50	3,40	7,00	A++
	3,50	5,00	—	2,86	4,14	—	2,40	7,00	7,60	0,55	1,82	2,60	2,44	8,07	11,50	3,85	7,40	A++
3	2,50	2,50	2,50	2,33	2,33	2,33	2,40	7,00	7,60	0,55	1,75	2,60	2,44	7,80	11,50	4,00	8,50	A+++
	2,50	2,50	3,50	2,07	2,07	2,86	2,40	7,00	7,60	0,55	1,75	2,60	2,44	7,80	11,50	4,00	8,50	A+++
	2,50	2,50	4,20	1,90	1,90	3,21	2,40	7,00	7,60	0,55	1,75	2,60	2,44	7,80	11,50	4,00	8,50	A+++
	2,50	3,50	3,50	1,86	2,57	2,57	2,40	7,00	7,60	0,55	1,75	2,60	2,44	7,80	11,50	4,00	8,50	A+++

CALEFACCIÓN																		
Combinaciones				Potencia de salida (kW)			Potencia de salida del sistema (kW)			Potencia absorbida (kW)			Corriente absorbida (A)			COP	SCOP	Eficiencia energética
UI	A	B	C	A	B	C	mín.	nom.	máx.	mín.	nom.	máx.	mín.	nom.	máx.			
2	2,50	2,50	—	3,60	3,60	—	2,90	7,20	8,50	0,55	2,00	2,10	2,44	8,85	8,86	3,60	3,90	A
	2,50	3,50	—	3,38	4,22	—	2,90	7,60	8,50	0,55	2,00	2,10	2,44	8,85	8,86	3,80	3,90	A
	2,50	5,00	—	2,85	4,75	—	2,90	7,60	8,50	0,55	2,00	2,10	2,44	8,85	8,86	3,80	3,95	A
	3,50	3,50	—	3,75	3,75	—	2,90	7,50	8,50	0,55	2,00	2,20	2,44	8,85	9,28	3,75	4,00	A+
	3,50	5,00	—	3,26	4,34	—	2,90	7,60	8,50	0,55	2,00	2,20	2,44	8,85	9,28	3,80	4,10	A+
3	2,50	2,50	2,50	2,53	2,53	2,53	2,90	7,60	8,50	0,55	1,90	2,30	2,44	8,40	9,70	4,00	4,60	A++
	2,50	2,50	3,50	2,34	2,34	2,92	2,90	7,60	8,50	0,55	1,90	2,30	2,44	8,40	9,70	4,00	4,60	A++
	2,50	3,50	3,50	2,17	2,71	2,71	2,90	7,60	8,50	0,55	1,90	2,30	2,44	8,40	9,70	4,00	4,60	A++

# TABLA DE COMBINACIONES

**4U75S2SR5FA Inverter** (los valores de la tabla se refieren a la serie FLEXIS PLUS)

REFRIGERACIÓN																						
Combinaciones				Potencia de salida (kW)				Potencia de salida del sistema (kW)			Potencia absorbida (kW)			Corriente absorbida (A)			EER	SEER	Eficiencia energética			
UI	A	B	C	D	A	B	C	D	Potencia de salida del sistema (kW)			Potencia absorbida (kW)			Corriente absorbida (A)			EER	SEER	Eficiencia energética		
									máx.	mín.	nom.	máx.	mín.	nom.	máx.	mín.	nom.					
2	2,50	2,50	—	—	2,60	2,60	—	—	2,00	5,20	7,80	0,55	1,70	3,10	2,44	7,54	13,75	3,06	6,20	A++		
	2,50	3,50	—	—	2,60	3,60	—	—	2,00	6,20	8,70	0,55	2,00	3,10	2,44	8,87	13,75	3,10	6,20	A++		
	2,50	4,20	—	—	2,60	4,40	—	—	2,00	7,00	8,70	0,55	2,10	3,10	2,44	9,32	13,75	3,33	6,20	A++		
	2,50	5,00	—	—	2,50	5,00	—	—	2,00	7,50	8,70	0,55	2,24	3,10	2,44	9,94	13,75	3,35	6,20	A++		
	2,50	7,10	—	—	2,14	5,36	—	—	2,00	7,50	8,70	0,55	2,24	3,10	2,44	9,94	13,75	3,35	6,20	A++		
	3,50	3,50	—	—	3,60	3,60	—	—	2,00	7,20	8,70	0,55	2,20	3,10	2,44	9,76	13,75	3,27	6,20	A++		
	3,50	4,20	—	—	3,38	4,13	—	—	2,00	7,50	8,70	0,55	2,26	3,20	2,44	10,03	14,20	3,32	6,20	A++		
	3,50	5,00	—	—	2,95	4,25	—	—	2,00	7,20	8,70	0,55	2,24	3,20	2,44	9,94	14,20	3,21	6,20	A++		
	3,50	7,10	—	—	2,67	4,83	—	—	2,00	7,50	8,70	0,55	2,25	3,20	2,44	9,98	14,20	3,33	6,20	A++		
	4,20	4,20	—	—	3,75	3,75	—	—	2,00	7,50	8,70	0,55	2,25	3,20	2,44	9,98	14,20	3,33	6,20	A++		
	4,20	5,00	—	—	3,44	4,06	—	—	2,00	7,50	8,70	0,55	2,25	3,20	2,44	9,98	14,20	3,33	6,20	A++		
	4,20	7,10	—	—	3,03	4,47	—	—	2,00	7,50	8,70	0,55	2,25	3,30	2,44	9,98	14,64	3,33	6,20	A++		
5,00	5,00	—	—	3,75	3,75	—	—	2,00	7,50	8,70	0,55	2,18	3,30	2,44	9,67	14,64	3,44	6,20	A++			
5,00	7,10	—	—	3,33	4,17	—	—	2,00	7,50	8,70	0,55	2,18	3,30	2,44	9,67	14,64	3,44	6,20	A++			
3	2,50	2,50	2,50	—	2,50	2,50	2,50	—	2,40	7,50	8,70	0,55	2,15	3,40	2,44	9,54	15,08	3,49	6,72	A++		
	2,50	2,50	3,50	—	2,22	2,22	3,07	—	2,40	7,50	8,70	0,55	2,15	3,40	2,44	9,54	15,08	3,49	6,72	A++		
	2,50	2,50	4,20	—	2,03	2,03	3,44	—	2,40	7,50	8,70	0,55	2,15	3,40	2,44	9,54	15,08	3,49	6,74	A++		
	2,50	2,50	5,00	—	1,88	1,88	3,75	—	2,40	7,50	8,70	0,55	2,15	3,40	2,44	9,54	15,08	3,49	6,74	A++		
	2,50	2,50	7,10	—	1,67	1,67	4,17	—	2,40	7,50	8,70	0,55	2,15	3,40	2,44	9,54	15,08	3,49	6,70	A++		
	2,50	3,50	3,50	—	1,99	2,76	2,76	—	2,40	7,50	8,70	0,55	2,08	3,40	2,44	9,23	15,08	3,61	6,73	A++		
	2,50	3,50	4,20	—	1,84	2,55	3,11	—	2,40	7,50	8,70	0,55	2,08	3,40	2,44	9,23	15,08	3,61	6,70	A++		
	2,50	3,50	5,00	—	1,71	2,37	3,42	—	2,40	7,50	8,70	0,55	2,08	3,40	2,44	9,23	15,08	3,61	6,70	A++		
	2,50	3,50	7,10	—	1,54	2,13	3,84	—	2,40	7,50	8,70	0,55	2,08	3,40	2,44	9,23	15,08	3,61	6,70	A++		
	3,50	3,50	3,50	—	2,50	2,50	2,50	—	2,40	7,50	8,70	0,55	2,08	3,40	2,44	9,23	15,08	3,61	6,75	A++		
3,50	3,50	5,00	—	2,18	2,18	3,15	—	2,40	7,50	8,70	0,55	2,08	3,40	2,44	9,23	15,08	3,61	6,70	A++			
4	2,50	2,50	2,50	2,50	1,88	1,88	1,88	1,88	2,40	7,50	8,70	0,55	2,00	3,40	2,44	8,87	15,08	3,75	7,00	A++		
	2,50	2,50	2,50	3,50	1,71	1,71	1,71	2,37	2,40	7,50	8,70	0,55	1,97	3,40	2,44	8,74	15,08	3,81	7,00	A++		
	2,50	2,50	2,50	4,20	1,60	1,60	1,60	2,70	2,40	7,50	8,70	0,55	1,97	3,40	2,44	8,74	15,08	3,81	7,00	A++		
	2,50	2,50	2,50	5,00	1,50	1,50	1,50	3,00	2,40	7,50	8,70	0,55	1,97	3,40	2,44	8,74	15,08	3,81	7,00	A++		
	2,50	2,50	3,50	3,50	1,57	1,57	2,18	2,18	2,40	7,50	8,70	0,55	1,97	3,40	2,44	8,74	15,08	3,81	7,00	A++		

**4U75S2SR5FA Inverter** (los valores de la tabla se refieren a la serie FLEXIS PLUS)

CALEFACCIÓN																						
Combinaciones				Potencia de salida (kW)				Potencia de salida del sistema (kW)			Potencia absorbida (kW)			Corriente absorbida (A)			COP	SCOP	Eficiencia energética			
UI	A	B	C	D	A	B	C	D	Potencia de salida del sistema (kW)			Potencia absorbida (kW)			Corriente absorbida (A)			COP	SCOP	Eficiencia energética		
									máx.	mín.	nom.	máx.	mín.	nom.	máx.	mín.	nom.					
2	2,50	2,50	—	—	3,60	3,60	—	—	3,10	7,20	10,00	0,55	1,94	2,90	2,44	8,61	12,87	3,71	3,85	A		
	2,50	3,50	—	—	3,60	4,50	—	—	3,10	8,10	10,00	0,55	2,12	2,90	2,44	9,41	12,87	3,82	3,83	A		
	2,50	5,00	—	—	3,23	5,38	—	—	3,10	8,60	10,00	0,55	2,22	2,90	2,44	9,85	12,87	3,87	3,85	A		
	2,50	7,10	—	—	2,92	5,68	—	—	3,10	8,60	10,00	0,55	2,22	2,90	2,44	9,85	12,87	3,87	3,84	A		
	3,50	3,50	—	—	4,30	4,30	—	—	3,10	8,60	10,00	0,55	2,22	2,90	2,44	9,85	12,87	3,87	3,86	A		
	3,50	5,00	—	—	3,51	4,69	—	—	3,10	8,20	10,00	0,55	2,10	3,00	2,44	9,32	13,31	3,90	3,80	A		
	3,50	7,10	—	—	3,37	5,23	—	—	3,10	8,60	10,00	0,55	2,20	3,00	2,44	9,76	13,31	3,91	3,84	A		
	5,00	5,00	—	—	4,30	4,30	—	—	3,10	8,60	10,00	0,55	2,19	3,10	2,44	9,72	13,75	3,93	3,86	A		
	5,00	7,10	—	—	3,97	4,63	—	—	3,10	8,60	10,00	0,55	2,19	3,10	2,44	9,72	13,75	3,93	3,87	A		
3	2,50	2,50	2,50	—	2,87	2,87	2,87	—	3,10	8,60	10,00	0,55	2,23	3,10	2,44	9,89	13,75	3,86	3,87	A		
	2,50	2,50	3,50	—	2,65	2,65	3,31	—	3,10	8,60	10,00	0,55	2,23	3,10	2,44	9,89	13,75	3,86	3,87	A		
	2,50	2,50	5,00	—	2,35	2,35	3,91	—	3,10	8,60	10,00	0,55	2,23	3,10	2,44	9,89	13,75	3,86	3,87	A		
	2,50	2,50	7,10	—	2,18	2,18	4,24	—	3,10	8,60	10,00	0,55	2,23	3,10	2,44	9,89	13,75	3,86	3,90	A		
	2,50	3,50	3,50	—	2,46	3,07	3,07	—	3,10	8,60	10,00	0,55	2,19	3,10	2,44	9,72	13,75	3,93	3,85	A		
	2,50	3,50	5,00	—	2,20	2,74	3,66	—	3,10	8,60	10,00	0,55	2,19	3,10	2,44	9,72	13,75	3,93	3,85	A		
	2,50	3,50	7,10	—	2,05	2,56	3,99	—	3,10	8,60	10,00	0,55	2,18	3,10	2,44	9,67	13,75	3,94	3,85	A		
	3,50	3,50	3,50	—	2,87	2,87	2,87	—	3,10	8,60	10,00	0,55	2,18	3,10	2,44	9,67	13,75	3,94	3,90	A		
3,50	3,50	5,00	—	2,58	2,58	3,44	—	3,10	8,60	10,00	0,55	2,18	3,10	2,44	9,67	13,75	3,94	3,90	A			
4	2,50	2,50	2,50	2,50	2,15	2,15	2,15	2,15	3,10	8,60	10,00	0,55	2,15	3,10	2,44	9,54	13,75	4,00	4,00	A+		
	2,50	2,50	2,50	3,50	2,02	2,02	2,02	2,53	3,10	8,60	10,00	0,55	2,15	3,10	2,44	9,54	13,75	4,00	4,00	A+		
	2,50	2,50	2,50	5,00	1,84	1,84	1,84	3,07	3,10	8,60	10,00	0,55	2,15	3,10	2,44	9,54	13,75	4,00	4,00	A+		
	2,50	2,50	3,50	3,50	1,91	1,91	2,39	2,39	3,10	8,60	10,00	0,55	2,15	3,10	2,44	9,54	13,75	4,00	4,00	A+		

# TABLA DE COMBINACIONES

**4U85S2SR5FA Inverter** (los valores de la tabla se refieren a la serie FLEXIS PLUS)

REFRIGERACIÓN																				
Combinaciones					Potencia de salida (kW)				Potencia de salida del sistema (kW)			Potencia absorbida (kW)			Corriente absorbida (A)			EER	SEER	Eficiencia energética
UI	A	B	C	D	A	B	C	D	min.	nom.	máx.	min.	nom.	máx.	min.	nom.	máx.			
2	2,50	2,50	—	—	2,60	2,60	—	—	2,50	5,20	7,80	0,55	1,60	3,30	2,44	7,10	14,64	3,25	6,20	A++
	2,50	3,50	—	—	2,60	3,60	—	—	2,50	6,20	9,10	0,55	1,98	3,30	2,44	8,78	14,64	3,13	6,20	A++
	2,50	5,00	—	—	2,60	5,20	—	—	2,50	7,80	9,30	0,55	2,35	3,30	2,44	10,43	14,64	3,32	6,20	A++
	2,50	7,10	—	—	2,43	6,07	—	—	2,50	8,50	9,30	0,55	2,60	3,30	2,44	11,54	14,64	3,27	6,20	A++
	3,50	3,50	—	—	3,60	3,60	—	—	2,50	7,20	9,30	0,55	2,20	3,30	2,44	9,76	14,64	3,27	6,20	A++
	3,50	5,00	—	—	3,31	4,79	—	—	2,50	8,10	9,50	0,55	2,52	3,30	2,44	11,18	14,64	3,21	6,20	A++
	3,50	7,10	—	—	3,03	5,47	—	—	2,50	8,50	9,50	0,55	2,59	3,30	2,44	11,49	14,64	3,28	6,20	A++
	4,20	5,00	—	—	3,90	4,60	—	—	2,50	8,50	9,50	0,55	2,59	3,30	2,44	11,49	14,64	3,28	6,20	A++
	4,20	7,10	—	—	3,43	5,07	—	—	2,50	8,50	9,50	0,55	2,58	3,30	2,44	11,45	14,64	3,29	6,20	A++
	5,00	5,00	—	—	4,25	4,25	—	—	2,50	8,50	9,50	0,55	2,56	3,30	2,44	11,36	14,64	3,32	6,20	A++
5,00	7,10	—	—	3,78	4,72	—	—	2,50	8,50	9,50	0,55	2,55	3,30	2,44	11,31	14,64	3,33	6,20	A++	
7,10	7,10	—	—	4,25	4,25	—	—	2,50	8,50	9,50	0,55	2,55	3,30	2,44	11,31	14,64	3,33	6,20	A++	
3	2,50	2,50	2,50	—	2,60	2,60	2,60	—	3,20	7,80	9,50	0,55	2,35	3,50	2,44	10,43	15,53	3,32	6,72	A++
	2,50	2,50	3,50	—	2,51	2,51	3,48	—	3,20	8,50	9,50	0,55	2,55	3,50	2,44	11,31	15,53	3,33	6,72	A++
	2,50	2,50	5,00	—	2,13	2,13	4,25	—	3,20	8,50	9,50	0,55	2,55	3,50	2,44	11,31	15,53	3,33	6,74	A++
	2,50	2,50	7,10	—	1,89	1,89	4,72	—	3,20	8,50	9,50	0,55	2,55	3,50	2,44	11,31	15,53	3,33	6,70	A++
	2,50	3,50	3,50	—	2,26	3,12	3,12	—	3,20	8,50	9,50	0,55	2,55	3,50	2,44	11,31	15,53	3,33	6,73	A++
	2,50	3,50	5,00	—	1,94	2,68	3,88	—	3,20	8,50	9,50	0,55	2,55	3,50	2,44	11,31	15,53	3,33	6,70	A++
	2,50	3,50	7,10	—	1,74	2,41	4,35	—	3,20	8,50	9,50	0,55	2,55	3,50	2,44	11,31	15,53	3,33	6,70	A++
	2,50	5,00	5,00	—	1,70	3,40	3,40	—	3,20	8,50	9,50	0,55	2,55	3,50	2,44	11,31	15,53	3,33	6,70	A++
	3,50	3,50	3,50	—	2,83	2,83	2,83	—	3,20	8,50	9,50	0,55	2,53	3,50	2,44	11,22	15,53	3,36	6,75	A++
	3,50	3,50	5,00	—	2,47	2,47	3,56	—	3,20	8,50	9,50	0,55	2,53	3,50	2,44	11,22	15,53	3,36	6,70	A++
3,50	3,50	7,10	—	2,23	2,23	4,03	—	3,20	8,50	9,50	0,55	2,53	3,50	2,44	11,22	15,53	3,36	6,70	A++	
3,50	5,00	5,00	—	2,19	3,16	3,16	—	3,20	8,50	9,50	0,55	2,53	3,50	2,44	11,22	15,53	3,36	6,75	A++	
4	2,50	2,50	2,50	2,50	2,13	2,13	2,13	2,13	3,20	8,50	9,50	0,55	2,50	3,50	2,44	11,09	15,53	3,40	7,00	A++
	2,50	2,50	2,50	3,50	1,94	1,94	1,94	2,68	3,20	8,50	9,50	0,55	2,50	3,50	2,44	11,09	15,53	3,40	7,00	A++
	2,50	2,50	2,50	5,00	1,70	1,70	1,70	3,40	3,20	8,50	9,50	0,55	2,50	3,50	2,44	11,09	15,53	3,40	7,00	A++
	2,50	2,50	3,50	3,50	1,78	1,78	2,47	2,47	3,20	8,50	9,50	0,55	2,50	3,50	2,44	11,09	15,53	3,40	7,00	A++
	2,50	2,50	3,50	5,00	1,58	1,58	2,19	3,16	3,20	8,50	9,50	0,55	2,50	3,50	2,44	11,09	15,53	3,40	7,00	A++
	2,50	3,50	3,50	3,50	1,65	2,28	2,28	2,28	3,20	8,50	9,50	0,55	2,50	3,50	2,44	11,09	15,53	3,40	7,00	A++
	3,50	3,50	3,50	3,50	2,13	2,13	2,13	2,13	3,20	8,50	9,50	0,55	2,50	3,50	2,44	11,09	15,53	3,40	7,00	A++

**4U85S2SR5FA Inverter** (los valores de la tabla se refieren a la serie FLEXIS PLUS)

CALEFACCIÓN																				
Combinaciones					Potencia de salida (kW)				Potencia de salida del sistema (kW)			Potencia absorbida (kW)			Corriente absorbida (A)			COP	SCOP	Eficiencia energética
UI	A	B	C	D	A	B	C	D	min.	nom.	máx.	min.	nom.	máx.	min.	nom.	máx.			
2	2,50	2,50	—	—	3,60	3,60	—	—	3,40	7,20	10,50	0,55	1,94	3,30	2,44	8,61	14,64	3,71	3,85	A
	2,50	3,50	—	—	3,60	4,50	—	—	3,80	8,10	10,50	0,55	2,10	3,30	2,44	9,32	14,64	3,86	3,83	A
	2,50	5,00	—	—	3,60	6,00	—	—	4,40	9,60	10,50	0,55	2,50	3,30	2,44	11,09	14,64	3,84	3,85	A
	2,50	7,10	—	—	3,26	6,34	—	—	4,40	9,60	10,50	0,55	2,55	3,30	2,44	11,31	14,64	3,76	3,84	A
	3,50	3,50	—	—	4,50	4,50	—	—	4,00	9,00	10,50	0,55	2,35	3,30	2,44	10,43	14,64	3,83	3,86	A
	3,50	5,00	—	—	3,86	5,14	—	—	4,40	9,00	10,50	0,55	2,37	3,30	2,44	10,51	14,64	3,80	3,80	A
	3,50	7,10	—	—	3,76	5,84	—	—	4,40	9,60	10,50	0,55	2,50	3,30	2,44	11,09	14,64	3,84	3,84	A
	5,00	5,00	—	—	4,80	4,80	—	—	4,40	9,60	10,50	0,55	2,46	3,30	2,44	10,91	14,64	3,90	3,86	A
	5,00	7,10	—	—	4,43	5,17	—	—	4,40	9,60	10,50	0,55	2,48	3,30	2,44	11,00	14,64	3,87	3,87	A
	7,10	7,10	—	—	4,80	4,80	—	—	4,40	9,60	10,50	0,55	2,50	3,30	2,44	11,09	14,64	3,84	3,85	A
3	2,50	2,50	2,50	—	3,20	3,20	3,20	—	4,40	9,60	10,50	0,55	2,45	3,40	2,44	10,87	15,08	3,92	3,87	A
	2,50	2,50	3,50	—	2,95	2,95	3,69	—	4,40	9,60	10,50	0,55	2,45	3,40	2,44	10,87	15,08	3,92	3,87	A
	2,50	2,50	5,00	—	2,62	2,62	4,36	—	4,40	9,60	10,50	0,55	2,45	3,40	2,44	10,87	15,08	3,92	3,87	A
	2,50	2,50	7,10	—	2,43	2,43	4,73	—	4,40	9,60	10,50	0,55	2,45	3,40	2,44	10,87	15,08	3,92	3,90	A
	2,50	3,50	3,50	—	2,74	3,43	3,43	—	4,40	9,60	10,50	0,55	2,45	3,40	2,44	10,87	15,08	3,92	3,85	A
	2,50	3,50	5,00	—	2,45	3,06	4,09	—	4,40	9,60	10,50	0,55	2,45	3,40	2,44	10,87	15,08	3,92	3,85	A
	2,50	3,50	7,10	—	2,29	2,86	4,45	—	4,40	9,60	10,50	0,55	2,45	3,40	2,44	10,87	15,08	3,92	3,85	A
	2,50	5,00	5,00	—	2,22	3,69	3,69	—	4,40	9,60	10,50	0,55	2,45	3,40	2,44	10,87	15,08	3,92	3,85	A
	3,50	3,50	3,50	—	3,20	3,20	3,20	—	4,40	9,60	10,50	0,55	2,45	3,40	2,44	10,87	15,08	3,92	3,90	A
	3,50	3,50	5,00	—	2,88	2,88	3,84	—	4,40	9,60	10,50	0,55	2,43	3,40	2,44	10,78	15,08	3,95	3,90	A
3,50	3,50	7,10	—	2,70	2,70	4,20	—	4,40	9,60	10,50	0,55	2,43	3,40	2,44	10,78	15,08	3,95	3,85	A	
3,50	5,00	5,00	—	2,62	3,49	3,49	—	4,40	9,60	10,50	0,55	2,43	3,40	2,44	10,78	15,08	3,95	3,90	A	
4	2,50	2,50	2,50	2,50	2,40	2,40	2,40	2,40	4,40	9,60	10,50	0,55	2,40	3,40	2,44	10,65	15,08	4,00	4,00	A+
	2,50	2,50	2,50	3,50	2,26	2,26	2,26	2,82	4,40	9,60	10,50	0,55	2,40	3,40	2,44	10,65	15,08	4,00	4,00	A+
	2,50	2,50	2,50	5,00	2,06	2,06	2,06	3,43	4,40	9,60	10,50	0,55	2,40	3,40	2,44	10,65	15,08	4,00	4,00	A+
	2,50	2,50	3,50	3,50	2,13	2,13	2,67	2,67	4,40	9,60	10,50	0,55	2,40	3,40	2,44	10,65	15,08	4,00	4,00	A+
	2,50	2,50	3,50	5,00	1,95	1,95	2,44	3,25	4,40	9,60	10,50	0,55	2,40	3,40	2,44	10,65	15,08	4,00	4,00	A+
	2,50	3,50	3,50	3,50	2,02	2,53	2,53	2,53	4,40	9,60	10,50	0,55	2,40	3,40	2,44	10,65	15,08	4,00	4,00	A+
	3,50	3,50	3,50	3,50	2,40	2,40	2,40	2,40	4,40	9,60	10,50	0,55	2,40	3,40	2,44	10,65	15,08	4,00	4,00	A+

Los datos que se mencionan en este catálogo son meramente indicativos y pueden variar. Antes de adquirir cualquiera de nuestros productos, es recomendable verificar los datos con el distribuidor.

# TABLA DE COMBINACIONES

5U90S2SS5FA Inverter (los valores de la tabla se refieren a la serie FLEXIS PLUS)

REFRIGERACIÓN																						
Combinaciones					Potencia de salida (kW)					Potencia de salida del sistema (kW)			Potencia absorbida (kW)			Corriente absorbida (A)			EER	SEER	Eficiencia energética	
UI	A	B	C	D	E	A	B	C	D	E	mín.	nom.	máx.	mín.	nom.	máx.	mín.	nom.	máx.			
2	2,50	2,50	—	—	—	2,60	2,60	—	—	—	2,50	5,20	7,80	0,55	1,89	3,60	2,44	8,39	15,97	2,75	6,20	A++
	2,50	3,50	—	—	—	2,60	3,60	—	—	—	2,50	6,20	9,10	0,55	2,23	3,60	2,44	9,89	15,97	2,78	6,20	A++
	2,50	4,20	—	—	—	2,60	4,40	—	—	—	2,50	7,00	9,30	0,55	2,51	3,60	2,44	11,14	15,97	2,79	6,20	A++
	2,50	5,00	—	—	—	2,60	5,20	—	—	—	2,50	7,80	9,30	0,55	2,79	3,60	2,44	12,38	15,97	2,80	6,20	A++
	2,50	7,10	—	—	—	2,57	6,43	—	—	—	2,50	9,00	9,30	0,55	2,99	3,60	2,44	13,27	15,97	3,01	6,20	A++
	3,50	3,50	—	—	—	3,60	3,60	—	—	—	2,50	7,20	9,30	0,55	2,41	3,60	2,44	10,69	15,97	2,99	6,20	A++
	3,50	5,00	—	—	—	3,60	5,20	—	—	—	2,50	8,80	10,00	0,55	2,91	3,60	2,44	12,91	15,97	3,02	6,20	A++
	3,50	7,10	—	—	—	3,21	5,79	—	—	—	2,50	9,00	11,00	0,55	3,02	3,60	2,44	13,40	15,97	2,98	6,20	A++
	4,20	5,00	—	—	—	4,13	4,88	—	—	—	2,50	9,00	10,50	0,55	2,89	3,60	2,44	12,82	15,97	3,11	6,20	A++
	4,20	7,10	—	—	—	3,63	5,37	—	—	—	2,50	9,00	11,00	0,55	2,96	3,60	2,44	13,13	15,97	3,04	6,20	A++
	5,00	5,00	—	—	—	4,50	4,50	—	—	—	2,50	9,00	11,00	0,55	3,01	3,60	2,44	13,35	15,97	2,99	6,20	A++
5,00	7,10	—	—	—	4,00	5,00	—	—	—	2,50	9,00	11,00	0,55	3,15	3,60	2,44	13,98	15,97	2,86	6,20	A++	
7,10	7,10	—	—	—	4,50	4,50	—	—	—	2,50	9,00	11,00	0,55	3,15	3,60	2,44	13,98	15,97	2,86	6,20	A++	
3	2,50	2,50	2,50	—	—	2,60	2,60	2,60	—	—	3,20	7,80	9,50	0,55	2,56	3,80	2,44	11,36	16,86	3,05	6,72	A++
	2,50	2,50	3,50	—	—	2,60	2,60	3,60	—	—	3,20	8,80	10,00	0,55	2,75	3,80	2,44	12,20	16,86	3,20	6,72	A++
	2,50	2,50	5,00	—	—	2,25	2,25	4,50	—	—	3,20	9,00	11,00	0,55	2,97	4,10	2,44	13,18	18,19	3,03	6,74	A++
	2,50	2,50	7,10	—	—	2,00	2,00	5,00	—	—	3,20	9,00	11,00	0,55	2,97	4,10	2,44	13,18	18,19	3,03	6,70	A++
	2,50	3,50	3,50	—	—	2,39	3,31	3,31	—	—	3,20	9,00	11,00	0,55	2,92	3,80	2,44	12,95	16,86	3,08	6,73	A++
	2,50	3,50	5,00	—	—	2,05	2,84	4,11	—	—	3,20	9,00	11,00	0,55	2,97	4,10	2,44	13,18	18,19	3,03	6,70	A++
	2,50	3,50	7,10	—	—	1,84	2,55	4,61	—	—	3,20	9,00	11,00	0,55	2,97	4,10	2,44	13,18	18,19	3,03	6,70	A++
	2,50	5,00	5,00	—	—	1,80	3,60	3,60	—	—	3,20	9,00	11,00	0,55	3,00	4,10	2,44	13,31	18,19	3,00	6,70	A++
	3,50	3,50	3,50	—	—	3,00	3,00	3,00	—	—	3,20	9,00	11,00	0,55	2,96	4,10	2,44	13,13	18,19	3,04	6,75	A++
	3,50	3,50	5,00	—	—	2,61	2,61	3,77	—	—	3,20	9,00	11,00	0,55	2,96	4,10	2,44	13,13	18,19	3,04	6,70	A++
	3,50	3,50	7,10	—	—	2,36	2,36	4,27	—	—	3,20	9,00	11,00	0,55	2,96	4,10	2,44	13,13	18,19	3,04	6,70	A++
3,50	5,00	5,00	—	—	2,31	3,34	3,34	—	—	3,20	9,00	11,00	0,55	3,00	4,10	2,44	13,31	18,19	3,00	6,75	A++	
4	2,50	2,50	2,50	2,50	—	2,25	2,25	2,25	2,25	—	3,20	9,00	11,00	0,55	2,87	4,10	2,44	12,73	18,19	3,14	6,90	A++
	2,50	2,50	2,50	3,50	—	2,05	2,05	2,05	2,84	—	3,20	9,00	11,00	0,55	2,81	4,10	2,44	12,47	18,19	3,20	6,90	A++
	2,50	2,50	2,50	5,00	—	1,80	1,80	1,80	3,60	—	3,20	9,00	11,00	0,55	2,78	4,10	2,44	12,33	18,19	3,24	6,90	A++
	2,50	2,50	3,50	3,50	—	1,89	1,89	2,61	2,61	—	3,20	9,00	11,00	0,55	2,81	4,10	2,44	12,47	18,19	3,20	6,90	A++
	2,50	2,50	3,50	5,00	—	1,67	1,67	2,31	3,34	—	3,20	9,00	11,00	0,55	2,79	4,10	2,44	12,38	18,19	3,23	7,00	A++
	2,50	3,50	3,50	3,50	—	1,75	2,42	2,42	2,42	—	3,20	9,00	11,00	0,55	2,79	4,10	2,44	12,38	18,19	3,23	7,00	A++
5	2,50	3,50	3,50	3,50	—	2,25	2,25	2,25	2,25	—	3,20	9,00	11,00	0,55	2,79	4,10	2,44	12,38	18,19	3,23	7,00	A++
	2,50	2,50	2,50	2,50	2,50	1,80	1,80	1,80	1,80	1,80	3,20	9,00	11,00	0,55	2,79	4,10	2,44	12,38	18,19	3,23	7,00	A++
	2,50	2,50	2,50	2,50	3,50	1,67	1,67	1,67	1,67	2,31	3,20	9,00	11,00	0,55	2,79	4,10	2,44	12,38	18,19	3,23	7,00	A++

5U90S2SS5FA Inverter (los valores de la tabla se refieren a la serie FLEXIS PLUS)

CALEFACCIÓN																						
Combinaciones					Potencia de salida (kW)					Potencia de salida del sistema (kW)			Potencia absorbida (kW)			Corriente absorbida (A)			COP	SCOP	Eficiencia energética	
UI	A	B	C	D	E	A	B	C	D	E	mín.	nom.	máx.	mín.	nom.	máx.	mín.	nom.	máx.			
2	2,50	2,50	—	—	—	3,60	3,60	—	—	—	3,40	7,20	10,50	0,55	2,02	3,30	2,44	8,96	14,64	3,56	3,85	A
	2,50	3,50	—	—	—	3,60	4,50	—	—	—	3,80	8,10	10,50	0,55	2,26	3,30	2,44	10,03	14,64	3,58	3,83	A
	2,50	5,00	—	—	—	3,60	6,00	—	—	—	4,40	9,60	10,50	0,55	2,64	3,30	2,44	11,71	14,64	3,64	3,85	A
	2,50	7,10	—	—	—	3,53	6,87	—	—	—	4,40	10,40	11,00	0,55	2,85	3,30	2,44	12,64	14,64	3,65	3,84	A
	3,50	3,50	—	—	—	4,50	4,50	—	—	—	4,00	9,00	10,50	0,55	2,50	3,30	2,44	11,09	14,64	3,60	3,86	A
	3,50	5,00	—	—	—	4,46	5,94	—	—	—	4,40	10,40	11,50	0,55	2,88	3,30	2,44	12,78	14,64	3,61	3,80	A
	3,50	7,10	—	—	—	4,07	6,33	—	—	—	4,40	10,40	11,50	0,55	2,88	3,30	2,44	12,78	14,64	3,61	3,84	A
	4,20	5,00	—	—	—	4,93	5,47	—	—	—	4,40	10,40	11,50	0,55	2,88	3,30	2,44	12,78	14,64	3,61	3,83	A
	4,20	7,10	—	—	—	4,53	5,87	—	—	—	4,40	10,40	11,50	0,55	2,88	3,30	2,44	12,78	14,64	3,61	3,86	A
	5,00	5,00	—	—	—	5,20	5,20	—	—	—	4,40	10,40	11,50	0,55	2,88	3,30	2,44	12,78	14,64	3,61	3,80	A
5,00	7,10	—	—	—	4,80	5,60	—	—	—	4,40	10,40	11,50	0,55	2,88	3,30	2,44	12,78	14,64	3,61	3,87	A	
7,10	7,10	—	—	—	5,20	5,20	—	—	—	4,40	10,40	11,50	0,55	2,88	3,30	2,44	12,78	14,64	3,61	3,87	A	
3	2,50	2,50	2,50	—	—	3,47	3,47	3,47	—	—	4,40	10,40	11,50	0,55	2,85	3,40	2,44	12,64	15,08	3,65	3,87	A
	2,50	2,50	3,50	—	—	3,20	3,20	4,00	—	—	4,40	10,40	11,50	0,55	2,85	3,40	2,44	12,64	15,08	3,65	3,87	A
	2,50	2,50	5,00	—	—	2,84	2,84	4,73	—	—	4,40	10,40	11,50	0,55	2,85	3,40	2,44	12,64	15,08	3,65	3,87	A
	2,50	2,50	7,10	—	—	2,64	2,64	5,13	—	—	4,40	10,40	11,50	0,55	2,85	3,40	2,44	12,64	15,08	3,65	3,90	A
	2,50	3,50	3,50	—	—	2,97	3,71	3,71	—	—	4,40	10,40	11,50	0,55	2,85	3,40	2,44	12,64	15,08	3,65	3,85	A
	2,50	3,50	5,00	—	—	2,66	3,32	4,43	—	—	4,40	10,40	11,50	0,55	2,85	3,40	2,44	12,64	15,08	3,65	3,85	A
	2,50	3,50	7,10	—	—	2,48	3,10	4,82	—	—	4,40	10,40	11,50	0,55	2,85	3,40	2,44	12,64	15,08	3,65	3,85	A
	2,50	5,00	5,00	—	—	2,40	4,00	4,00	—	—	4,40	10,40	11,50	0,55	2,85	3,40	2,44	12,64	15,08	3,65	3,85	A
	3,50	3,50	3,50	—	—	3,47	3,47	3,47	—	—	4,40	10,40	11,50	0,55	2,85	3,40	2,44	12,64	15,08	3,65	3,90	A
	3,50	3,50	5,00	—	—	3,12	3,12	4,16	—	—	4,40	10,40	11,50	0,55	2,83	3,40	2,44	12,56	15,08	3,67	3,90	A
3,50	3,50	7,10	—	—	2,93	2,93	4,55	—	—	4,40	10,40	11,50	0,55	2,83	3,40	2,44	12,56	15,08	3,67	3,90	A	
3,50	5,00	5,00	—	—	2,84	3,78	3,78	—	—	4,40	10,40	11,50	0,55	2,83	3,40	2,44	12,56	15,08	3,67	3,90	A	
4	2,50	2,50	2,50	2,50	—	2,60	2,60	2,60	2,60	—	4,40	10,40	11,50	0,55	2,76	3,40	2,44	12,24	15,08	3,77	4,00	A+
	2,50	2,50	2,50	3,50	—	2,45	2,45	2,45	3,06	—	4,40	10,40	11,50	0,55	2,80	3,40	2,44	12,42	15,08	3,71	4,00	A+
	2,50	2,50	2,50	5,00	—	2,23	2,23	2,23	3,71	—	4,40	10,40	11,50	0,55	2,81	3,40	2,44	12,47	15,08	3,70	4,00	A+
	2,50	2,50	3,50	3,50	—	2,31	2,31	2,89	2,89	—	4,40	10,40	11,50	0,55	2,79	3,40	2,44	12,38	15,08	3,73	4,00	A+
	2,50	2,50	3,50	5,00	—	2,12	2,12	2,64	3,53	—	4,40	10,40	11,50	0,55	2,79	3,40	2,44	12,38	15,08	3,73	4,00	A+
	2,50	3,50	3,50	3,50	—	2,19	2,74	2,74	2,74	—	4,40	10,40	11,50	0,55	2,79	3,40	2,44	12,38	15,08	3,73	4,00	A+
	3,50	3,50	3,50	3,50	—	2,60	2,60	2,60	2,60	—	4,40	10,40	11,50	0,55	2,79	3,40	2,44	12,38	15,08	3,73	4,00	A+
5	2,50	2,50	2,50	2,50	2,50	2,08	2,08	2,08	2,08	2,08	4,40	10,40	11,50	0,55	2,79	3,40	2,44	12,38	15,08	3,73	4,00	A+
	2,50	2,50	2,50	2,50	3,50	1,98	1,98	1,98	1,98	2,48	4,40	10,40	11,50	0,55	2,79	3,40	2,44	12,38	15,08	3,73	4,00	A+

# TABLA DE COMBINACIONES

**5U105S2SS5FA Inverter** (los valores de la tabla se refieren a la serie FLEXIS PLUS)

REFRIGERACIÓN																						
UI	Combinaciones					Potencia de salida (kW)					Potencia de salida del sistema (kW)			Potencia absorbida (kW)			Corriente absorbida (A)			EER	SEER	Eficiencia energética
	A	B	C	D	E	A	B	C	D	E	mín.	nom.	máx.	mín.	nom.	máx.	mín.	nom.	máx.			
2	2,00	7,10	—	—	—	2,00	6,50	—	—	—	2,50	8,50	9,30	0,55	3,02	3,60	2,44	13,40	15,97	2,81	6,20	A++
	2,50	2,50	—	—	—	2,60	2,60	—	—	—	2,50	5,20	7,80	0,55	1,90	3,60	2,44	8,43	15,97	2,74	6,20	A++
	2,50	3,50	—	—	—	2,60	3,60	—	—	—	2,50	6,20	9,10	0,55	2,24	3,60	2,44	9,94	15,97	2,77	6,20	A++
	2,50	5,00	—	—	—	2,60	5,20	—	—	—	2,50	7,80	9,30	0,55	2,79	3,60	2,44	12,38	15,97	2,80	6,20	A++
	2,50	7,10	—	—	—	2,60	6,50	—	—	—	2,50	9,10	9,30	0,55	3,17	3,60	2,44	14,06	15,97	2,87	6,20	A++
	3,50	3,50	—	—	—	3,60	3,60	—	—	—	2,50	7,20	9,30	0,55	2,58	3,60	2,44	11,45	15,97	2,79	6,20	A++
	3,50	5,00	—	—	—	3,60	5,20	—	—	—	2,50	8,80	10,00	0,55	3,10	3,60	2,44	13,75	15,97	2,84	6,20	A++
	3,50	7,10	—	—	—	3,56	6,44	—	—	—	2,50	10,00	11,00	0,55	3,48	3,60	2,44	15,44	15,97	2,87	6,20	A++
	4,20	5,00	—	—	—	4,40	5,20	—	—	—	2,50	9,60	10,50	0,55	3,38	3,60	2,44	15,00	15,97	2,84	6,20	A++
	4,20	7,10	—	—	—	4,04	5,96	—	—	—	2,50	10,00	11,00	0,55	3,47	3,60	2,44	15,39	15,97	2,88	6,20	A++
5,00	5,00	—	—	—	5,00	5,00	—	—	—	2,50	10,00	11,00	0,55	3,50	3,60	2,44	15,53	15,97	2,86	6,20	A++	
5,00	7,10	—	—	—	4,44	5,56	—	—	—	2,50	9,00	11,00	0,55	3,50	3,60	2,44	15,53	15,97	2,57	6,20	A++	
7,10	7,10	—	—	—	5,00	5,00	—	—	—	2,50	10,00	11,00	0,55	3,45	3,60	2,44	15,31	15,97	2,90	6,20	A++	
3	2,50	2,50	2,50	—	—	2,60	2,60	2,60	—	—	3,20	7,80	9,50	0,55	2,78	3,80	2,44	12,33	16,86	2,81	6,72	A++
	2,50	2,50	3,50	—	—	2,60	2,60	3,60	—	—	3,20	8,80	10,00	0,55	3,14	3,80	2,44	13,93	16,86	2,80	6,72	A++
	2,50	2,50	5,00	—	—	2,50	2,50	5,00	—	—	3,20	10,00	11,00	0,55	3,50	4,10	2,44	15,53	18,19	2,86	6,74	A++
	2,50	2,50	7,10	—	—	2,22	2,22	5,56	—	—	3,20	10,00	11,00	0,55	3,50	4,10	2,44	15,53	18,19	2,86	6,70	A++
	2,50	3,50	3,50	—	—	2,60	3,60	3,60	—	—	3,20	9,80	11,00	0,55	3,45	3,80	2,44	15,31	16,86	2,84	6,73	A++
	2,50	3,50	5,00	—	—	2,28	3,16	4,56	—	—	3,20	10,00	11,00	0,55	3,50	4,10	2,44	15,53	18,19	2,86	6,70	A++
	2,50	3,50	7,10	—	—	2,05	2,83	5,12	—	—	3,20	10,00	11,00	0,55	3,50	4,10	2,44	15,53	18,19	2,86	6,70	A++
	2,50	5,00	5,00	—	—	2,00	4,00	4,00	—	—	3,20	10,00	11,00	0,55	3,50	4,10	2,44	15,53	18,19	2,86	6,70	A++
	2,50	5,00	7,10	—	—	1,82	3,64	4,55	—	—	3,20	10,00	11,00	0,55	3,50	4,10	2,44	15,53	18,19	2,86	6,70	A++
	3,50	3,50	3,50	—	—	3,33	3,33	3,33	—	—	3,20	10,00	11,00	0,55	3,50	4,10	2,44	15,53	18,19	2,86	6,75	A++
	3,50	3,50	5,00	—	—	2,90	2,90	4,19	—	—	3,20	10,00	11,00	0,55	3,45	4,10	2,44	15,31	18,19	2,90	6,70	A++
	3,50	3,50	7,10	—	—	2,63	2,63	4,74	—	—	3,20	10,00	11,00	0,55	3,45	4,10	2,44	15,31	18,19	2,90	6,70	A++
	3,50	5,00	5,00	—	—	2,57	3,71	3,71	—	—	3,20	10,00	11,00	0,55	3,45	4,10	2,44	15,31	18,19	2,90	6,75	A++
	4,20	5,00	5,00	—	—	2,97	3,51	3,51	—	—	3,20	10,00	11,00	0,55	3,45	4,10	2,44	15,31	18,19	2,90	6,75	A++
	5,00	5,00	5,00	—	—	3,33	3,33	3,33	—	—	3,20	10,00	11,00	0,55	3,45	4,10	2,44	15,31	18,19	2,90	6,75	A++
	4	2,50	2,50	2,50	2,50	—	2,50	2,50	2,50	2,50	—	3,20	10,00	11,00	0,55	3,36	4,10	2,44	14,91	18,19	2,98	6,90
2,50		2,50	2,50	3,50	—	2,28	2,28	2,28	3,16	—	3,20	10,00	11,00	0,55	3,36	4,10	2,44	14,91	18,19	2,98	6,90	A++
2,50		2,50	2,50	5,00	—	2,00	2,00	2,00	4,00	—	3,20	10,00	11,00	0,55	3,36	4,10	2,44	14,91	18,19	2,98	6,90	A++
2,50		2,50	2,50	7,10	—	1,82	1,82	1,82	4,55	—	3,20	10,00	11,00	0,55	3,36	4,10	2,44	14,91	18,19	2,98	6,90	A++
2,50		2,50	3,50	3,50	—	2,10	2,10	2,90	2,90	—	3,20	10,00	11,00	0,55	3,36	4,10	2,44	14,91	18,19	2,98	6,90	A++
2,50		2,50	3,50	5,00	—	1,86	1,86	2,57	3,71	—	3,20	10,00	11,00	0,55	3,33	4,10	2,44	14,77	18,19	3,00	7,00	A++
2,50		2,50	5,00	5,00	—	1,67	1,67	3,33	3,33	—	3,20	10,00	11,00	0,55	3,33	4,10	2,44	14,77	18,19	3,00	7,00	A++
2,50		3,50	3,50	3,50	—	1,94	2,69	2,69	2,69	—	3,20	10,00	11,00	0,55	3,33	4,10	2,44	14,77	18,19	3,00	7,00	A++
3,50		3,50	3,50	5,00	—	1,73	2,40	2,40	3,47	—	3,20	10,00	11,00	0,55	3,33	4,10	2,44	14,77	18,19	3,00	7,00	A++
3,50	3,50	3,50	3,50	—	2,50	2,50	2,50	2,50	—	3,20	10,00	11,00	0,55	3,33	4,10	2,44	14,77	18,19	3,00	7,00	A++	
5	2,50	2,50	2,50	2,50	2,50	2,00	2,00	2,00	2,00	2,00	3,20	10,00	11,00	0,55	3,33	4,10	2,44	14,77	18,19	3,00	7,00	A++
	2,50	2,50	2,50	2,50	3,50	1,86	1,86	1,86	1,86	2,57	3,20	10,00	11,00	0,55	3,33	4,10	2,44	14,77	18,19	3,00	7,00	A++
	2,50	2,50	2,50	2,50	5,00	1,67	1,67	1,67	1,67	3,33	3,20	10,00	11,00	0,55	3,33	4,10	2,44	14,77	18,19	3,00	7,00	A++
	2,50	2,50	2,50	3,50	3,50	1,73	1,73	1,73	2,40	2,40	3,20	10,00	11,00	0,55	3,33	4,10	2,44	14,77	18,19	3,00	7,00	A++

5U105S2SS5FA Inverter (los valores de la tabla se refieren a la serie FLEXIS PLUS)

CALEFACCIÓN																						
Combinaciones					Potencia de salida (kW)					Potencia de salida del sistema (kW)			Potencia absorbida (kW)			Corriente absorbida (A)			COP	SCOP	Eficiencia energética	
UI	A	B	C	D	E	A	B	C	D	E	mín.	nom.	máx.	mín.	nom.	máx.	mín.	nom.	máx.			
2	2,50	2,50	—	—	—	3,60	3,60	—	—	—	3,40	7,20	10,50	0,55	2,02	3,30	2,44	8,96	14,64	3,56	3,85	A
	2,50	3,50	—	—	—	3,60	4,50	—	—	—	3,80	8,10	10,50	0,55	2,26	3,30	2,44	10,03	14,64	3,58	3,83	A
	2,50	5,00	—	—	—	3,60	6,00	—	—	—	4,40	9,60	10,50	0,55	2,64	3,30	2,44	11,71	14,64	3,64	3,85	A
	2,50	7,10	—	—	—	3,57	6,93	—	—	—	4,40	10,50	11,00	0,55	2,85	3,30	2,44	12,64	14,64	3,68	3,84	A
	3,50	3,50	—	—	—	4,50	4,50	—	—	—	4,00	9,00	10,50	0,55	2,50	3,30	2,44	11,09	14,64	3,60	3,86	A
	3,50	5,00	—	—	—	4,50	6,00	—	—	—	4,40	10,50	11,50	0,55	2,88	3,30	2,44	12,78	14,64	3,65	3,80	A
	3,50	7,10	—	—	—	4,11	6,39	—	—	—	4,40	10,50	11,50	0,55	2,88	3,30	2,44	12,78	14,64	3,65	3,84	A
	4,20	5,00	—	—	—	4,97	5,53	—	—	—	4,40	10,50	11,50	0,55	2,88	3,30	2,44	12,78	14,64	3,65	3,83	A
	4,20	7,10	—	—	—	4,57	5,93	—	—	—	4,40	10,50	11,50	0,55	2,88	3,30	2,44	12,78	14,64	3,65	3,86	A
	5,00	5,00	—	—	—	5,25	5,25	—	—	—	4,40	10,50	11,50	0,55	2,91	3,30	2,44	12,91	14,64	3,61	3,80	A
5,00	7,10	—	—	—	4,85	5,65	—	—	—	4,40	9,50	11,50	0,55	2,88	3,30	2,44	12,78	14,64	3,30	3,87	A	
7,10	7,10	—	—	—	5,25	5,25	—	—	—	4,40	10,50	11,50	0,55	2,88	3,30	2,44	12,78	14,64	3,65	3,85	A	
3	2,50	2,50	2,50	—	—	3,50	3,50	3,50	—	—	4,40	10,50	11,50	0,55	2,85	3,40	2,44	12,64	15,08	3,68	3,87	A
	2,50	2,50	3,50	—	—	3,23	3,23	4,04	—	—	4,40	10,50	11,50	0,55	2,85	3,40	2,44	12,64	15,08	3,68	3,87	A
	2,50	2,50	5,00	—	—	2,86	2,86	4,77	—	—	4,40	10,50	11,50	0,55	2,85	3,40	2,44	12,64	15,08	3,68	3,87	A
	2,50	2,50	7,10	—	—	2,66	2,66	5,18	—	—	4,40	10,50	11,50	0,55	2,85	3,40	2,44	12,64	15,08	3,68	3,90	A
	2,50	3,50	3,50	—	—	3,00	3,75	3,75	—	—	4,40	10,50	11,50	0,55	2,85	3,40	2,44	12,64	15,08	3,68	3,85	A
	2,50	3,50	5,00	—	—	2,68	3,35	4,47	—	—	4,40	10,50	11,50	0,55	2,85	3,40	2,44	12,64	15,08	3,68	3,85	A
	2,50	3,50	7,10	—	—	2,50	3,13	4,87	—	—	4,40	10,50	11,50	0,55	2,85	3,40	2,44	12,64	15,08	3,68	3,85	A
	2,50	5,00	5,00	—	—	2,42	4,04	4,04	—	—	4,40	10,50	11,50	0,55	2,85	3,40	2,44	12,64	15,08	3,68	3,85	A
	2,50	5,00	7,10	—	—	2,28	3,80	4,43	—	—	4,40	10,50	11,50	0,55	2,85	3,40	2,44	12,64	15,08	3,68	3,85	A
	3,50	3,50	3,50	—	—	3,50	3,50	3,50	—	—	4,40	10,50	11,50	0,55	2,85	3,40	2,44	12,64	15,08	3,68	3,90	A
	3,50	3,50	5,00	—	—	3,15	3,15	4,20	—	—	4,40	10,50	11,50	0,55	2,83	3,40	2,44	12,56	15,08	3,71	3,90	A
	3,50	3,50	7,10	—	—	2,95	2,95	4,59	—	—	4,40	10,50	11,50	0,55	2,83	3,40	2,44	12,56	15,08	3,71	3,85	A
3,50	5,00	5,00	—	—	2,86	3,82	3,82	—	—	4,40	10,50	11,50	0,55	2,83	3,40	2,44	12,56	15,08	3,71	3,90	A	
5,00	5,00	5,00	—	—	3,50	3,50	3,50	—	—	4,40	10,50	11,50	0,55	2,83	3,40	2,44	12,56	15,08	3,71	3,90	A	
4	2,50	2,50	2,50	2,50	—	2,63	2,63	2,63	2,63	—	4,40	10,50	11,50	0,55	2,76	3,40	2,44	12,24	15,08	3,80	4,00	A+
	2,50	2,50	2,50	3,50	—	2,47	2,47	2,47	3,09	—	4,40	10,50	11,50	0,55	2,76	3,40	2,44	12,24	15,08	3,80	4,00	A+
	2,50	2,50	2,50	5,00	—	2,25	2,25	2,25	3,75	—	4,40	10,50	11,50	0,55	2,76	3,40	2,44	12,24	15,08	3,80	4,00	A+
	2,50	2,50	2,50	7,10	—	2,12	2,12	2,12	4,13	—	4,40	10,50	11,50	0,55	2,76	3,40	2,44	12,24	15,08	3,80	4,00	A+
	2,50	2,50	3,50	3,50	—	2,33	2,33	2,92	2,92	—	4,40	10,50	11,50	0,55	2,76	3,40	2,44	12,24	15,08	3,80	4,00	A+
	2,50	2,50	3,50	5,00	—	2,14	2,14	2,67	3,56	—	4,40	10,50	11,50	0,55	2,76	3,40	2,44	12,24	15,08	3,80	4,00	A+
	2,50	2,50	5,00	5,00	—	1,97	1,97	3,28	3,28	—	4,40	10,50	11,50	0,55	2,76	3,40	2,44	12,24	15,08	3,80	4,00	A+
	2,50	3,50	3,50	3,50	—	2,21	2,76	2,76	2,76	—	4,40	10,50	11,50	0,55	2,76	3,40	2,44	12,24	15,08	3,80	4,00	A+
	2,50	3,50	3,50	5,00	—	2,03	2,54	2,54	3,39	—	4,40	10,50	11,50	0,55	2,76	3,40	2,44	12,24	15,08	3,80	4,00	A+
3,50	3,50	3,50	3,50	—	2,63	2,63	2,63	2,63	—	4,40	10,50	11,50	0,55	2,76	3,40	2,44	12,24	15,08	3,80	4,00	A+	
5	2,50	2,50	2,50	2,50	2,50	2,10	2,10	2,10	2,10	2,10	4,40	10,50	11,50	0,55	2,76	3,40	2,44	12,24	15,08	3,80	4,00	A+
	2,50	2,50	2,50	2,50	3,50	2,00	2,00	2,00	2,00	2,50	4,40	10,50	11,50	0,55	2,76	3,40	2,44	12,24	15,08	3,80	4,00	A+
	2,50	2,50	2,50	2,50	5,00	1,85	1,85	1,85	1,85	3,09	4,40	10,50	11,50	0,55	2,76	3,40	2,44	12,24	15,08	3,80	4,00	A+
	2,50	2,50	2,50	3,50	3,50	1,91	1,91	1,91	2,39	2,39	4,40	10,50	11,50	0,55	2,76	3,40	2,44	12,24	15,08	3,80	4,00	A+



## TABLA DE COMBINACIONES

**5U125S2SN1FA Inverter** (los valores de la tabla se refieren a la serie FLEXIS PLUS)

REFRIGERACIÓN																							
Combinaciones					Potencia de salida (kW)					Potencia de salida del sistema (kW)			Potencia absorbida (kW)			Corriente absorbida (A)			EER	SEER	Eficiencia energética		
UI	A	B	C	D	E	A	B	C	D	E	mín.	nom.	máx.	mín.	nom.	máx.	mín.	nom.	máx.	EER	SEER		
<b>2</b>	2,50	2,50	—	—	—	2,60	2,60	—	—	—	2,50	5,20	7,80	0,55	1,73	3,60	2,44	7,68	15,97	3,01	6,20	A++	
	2,50	3,50	—	—	—	2,60	3,60	—	—	—	2,50	6,20	9,10	0,55	2,05	3,60	2,44	9,09	15,97	3,02	6,20	A++	
	2,50	5,00	—	—	—	2,60	5,20	—	—	—	2,50	7,80	9,30	0,55	2,57	3,60	2,44	11,40	15,97	3,04	6,20	A++	
	2,50	7,10	—	—	—	2,60	6,50	—	—	—	2,50	9,10	9,30	0,55	2,98	3,60	2,44	13,22	15,97	3,05	6,20	A++	
	3,50	3,50	—	—	—	3,60	3,60	—	—	—	2,50	7,20	9,30	0,55	2,38	3,60	2,44	10,56	15,97	3,03	6,20	A++	
	3,50	5,00	—	—	—	3,60	5,20	—	—	—	2,50	8,80	10,00	0,55	2,89	3,60	2,44	12,82	15,97	3,04	6,20	A++	
	3,50	7,10	—	—	—	3,60	6,50	—	—	—	2,50	10,10	13,80	0,55	3,31	3,60	2,44	14,69	15,97	3,05	6,20	A++	
	4,20	7,10	—	—	—	4,40	6,50	—	—	—	2,50	10,90	13,80	0,55	3,55	3,60	2,44	15,75	15,97	3,07	6,20	A++	
	5,00	5,00	—	—	—	5,20	5,20	—	—	—	2,50	10,40	13,80	0,55	3,39	3,60	2,44	15,03	15,97	3,07	6,20	A++	
	5,00	7,10	—	—	—	5,20	6,50	—	—	—	2,50	11,70	13,80	0,55	3,80	3,60	2,44	16,85	15,97	3,08	6,20	A++	
	7,10	7,10	—	—	—	6,25	6,25	—	—	—	2,50	12,50	13,80	0,55	4,05	3,60	2,44	17,95	15,97	3,09	6,20	A++	
<b>3</b>	2,50	2,50	2,50	—	—	2,60	2,60	2,60	—	—	3,20	7,80	9,50	0,55	2,57	3,80	2,44	11,38	16,86	3,04	6,72	A++	
	2,50	2,50	3,50	—	—	2,60	2,60	3,60	—	—	3,20	8,80	10,00	0,55	2,89	3,80	2,44	12,80	16,86	3,05	6,72	A++	
	2,50	2,50	5,00	—	—	2,60	2,60	5,20	—	—	3,20	10,40	13,80	0,55	3,37	5,20	2,44	14,93	23,07	3,09	6,74	A++	
	2,50	2,50	7,10	—	—	2,60	2,60	6,50	—	—	3,20	11,70	13,80	0,55	3,79	5,20	2,44	16,80	23,07	3,09	6,70	A++	
	2,50	3,50	3,50	—	—	2,60	3,60	3,60	—	—	3,20	9,80	13,80	0,55	3,19	3,80	2,44	14,16	16,86	3,07	6,73	A++	
	2,50	3,50	5,00	—	—	2,60	3,60	5,20	—	—	3,20	11,40	13,80	0,55	3,69	5,20	2,44	16,37	23,07	3,09	6,70	A++	
	2,50	3,50	7,10	—	—	2,56	3,54	6,40	—	—	3,20	12,50	13,80	0,55	4,04	5,20	2,44	17,92	23,07	3,09	6,70	A++	
	2,50	5,00	5,00	—	—	2,50	5,00	5,00	—	—	3,20	12,50	13,80	0,55	4,04	5,20	2,44	17,92	23,07	3,09	6,70	A++	
	2,50	5,00	7,10	—	—	2,27	4,55	5,68	—	—	3,20	12,50	13,80	0,55	4,04	5,20	2,44	17,92	23,07	3,09	6,70	A++	
	2,50	7,10	7,10	—	—	2,08	5,21	5,21	—	—	3,20	12,50	13,80	0,55	4,04	5,20	2,44	17,92	23,07	3,09	6,70	A++	
	3,50	3,50	3,50	—	—	3,60	3,60	3,60	—	—	3,20	10,80	13,80	0,55	3,50	5,20	2,44	15,51	23,07	3,09	6,75	A++	
	3,50	3,50	5,00	—	—	3,60	3,60	5,20	—	—	3,20	12,40	13,80	0,55	3,96	5,20	2,44	17,57	23,07	3,13	6,70	A++	
	3,50	3,50	7,10	—	—	3,28	3,28	5,93	—	—	3,20	12,50	13,80	0,55	3,99	5,20	2,44	17,70	23,07	3,13	6,70	A++	
	3,50	5,00	5,00	—	—	3,21	4,64	4,64	—	—	3,20	12,50	13,80	0,55	3,99	5,20	2,44	17,70	23,07	3,13	6,75	A++	
	3,50	5,00	7,10	—	—	2,94	4,25	5,31	—	—	3,20	12,50	13,80	0,55	3,99	5,20	2,44	17,70	23,07	3,13	6,75	A++	
	4,20	5,00	5,00	—	—	3,72	4,39	4,39	—	—	3,20	12,50	13,80	0,55	3,99	5,20	2,44	17,70	23,07	3,13	6,75	A++	
	4,20	5,00	7,10	—	—	3,42	4,04	5,05	—	—	3,20	12,50	13,80	0,55	3,99	5,20	2,44	17,70	23,07	3,13	6,75	A++	
	5,00	5,00	5,00	—	—	4,17	4,17	4,17	—	—	3,20	12,50	13,80	0,55	3,99	5,20	2,44	17,70	23,07	3,13	6,75	A++	
<b>4</b>	2,50	2,50	2,50	2,50	—	2,60	2,60	2,60	2,60	—	3,20	10,40	13,80	0,55	3,24	5,20	2,44	14,37	23,07	3,21	6,90	A++	
	2,50	2,50	2,50	3,50	—	2,60	2,60	2,60	3,60	—	3,20	11,40	13,80	0,55	3,55	5,20	2,44	15,75	23,07	3,21	6,90	A++	
	2,50	2,50	2,50	5,00	—	2,50	2,50	2,50	5,00	—	3,20	12,50	13,80	0,55	3,90	5,20	2,44	17,30	23,07	3,21	6,90	A++	
	2,50	2,50	2,50	7,10	—	2,27	2,27	2,27	5,68	—	3,20	12,50	13,80	0,55	3,90	5,20	2,44	17,30	23,07	3,21	6,90	A++	
	2,50	2,50	3,50	3,50	—	2,60	2,60	3,60	3,60	—	3,20	12,40	13,80	0,55	3,86	5,20	2,44	17,13	23,07	3,21	6,90	A++	
	2,50	2,50	3,50	5,00	—	2,32	2,32	3,21	4,64	—	3,20	12,50	13,80	0,55	3,90	5,20	2,44	17,30	23,07	3,21	7,10	A++	
	2,50	2,50	3,50	7,10	—	2,12	2,12	2,94	5,31	—	3,20	12,50	13,80	0,55	3,90	5,20	2,44	17,30	23,07	3,21	7,10	A++	
	2,50	2,50	5,00	5,00	—	2,08	2,08	4,17	4,17	—	3,20	12,50	13,80	0,55	3,87	5,20	2,44	17,17	23,07	3,23	7,10	A++	
	2,50	2,50	5,00	7,10	—	1,92	1,92	3,85	4,81	—	3,20	12,50	13,80	0,55	3,87	5,20	2,44	17,17	23,07	3,23	7,10	A++	
	2,50	3,50	3,50	3,50	—	2,43	3,36	3,36	3,36	—	3,20	12,50	13,80	0,55	3,87	5,20	2,44	17,17	23,07	3,23	7,10	A++	
	2,50	3,50	3,50	5,00	—	2,17	3,00	3,00	4,33	—	3,20	12,50	13,80	0,55	3,87	5,20	2,44	17,17	23,07	3,23	7,10	A++	
	2,50	3,50	3,50	7,10	—	1,99	2,76	2,76	4,98	—	3,20	12,50	13,80	0,55	3,87	5,20	2,44	17,17	23,07	3,23	7,10	A++	
	3,50	3,50	3,50	3,50	—	3,13	3,13	3,13	3,13	—	3,20	12,50	13,80	0,55	3,87	5,20	2,44	17,17	23,07	3,23	7,10	A++	
	3,50	3,50	3,50	5,00	—	2,81	2,81	2,81	4,06	—	3,20	12,50	13,80	0,55	3,87	5,20	2,44	17,17	23,07	3,23	7,10	A++	
	3,50	3,50	3,50	7,10	—	2,60	2,60	2,60	4,70	—	3,20	12,50	13,80	0,55	3,87	5,20	2,44	17,17	23,07	3,23	7,10	A++	
	3,50	3,50	5,00	5,00	—	2,56	2,56	3,69	3,69	—	3,20	12,50	13,80	0,55	3,87	5,20	2,44	17,17	23,07	3,23	7,10	A++	
	<b>5</b>	2,50	2,50	2,50	2,50	2,50	2,50	2,50	2,50	2,50	2,50	3,20	12,50	13,80	0,55	3,87	5,20	2,44	17,17	23,07	3,23	7,10	A++
		2,50	2,50	2,50	2,50	3,50	2,32	2,32	2,32	2,32	3,21	3,20	12,50	13,80	0,55	3,87	5,20	2,44	17,17	23,07	3,23	7,10	A++
		2,50	2,50	2,50	2,50	5,00	2,08	2,08	2,08	2,08	4,17	3,20	12,50	13,80	0,55	3,87	5,20	2,44	17,17	23,07	3,23	7,10	A++
		2,50	2,50	2,50	2,50	7,10	1,92	1,92	1,92	1,92	4,81	3,20	12,50	13,80	0,55	3,87	5,20	2,44	17,17	23,07	3,23	7,10	A++
2,50		2,50	2,50	3,50	3,50	2,17	2,17	2,17	3,00	3,00	3,20	12,50	13,80	0,55	3,87	5,20	2,44	17,17	23,07	3,23	7,10	A++	
2,50		2,50	2,50	3,50	5,00	1,96	1,96	1,96	2,71	3,92	3,20	12,50	13,80	0,55	3,87	5,20	2,44	17,17	23,07	3,23	7,10	A++	
2,50		2,50	2,50	3,50	7,10	1,82	1,82	1,82	2,51	4,54	3,20	12,50	13,80	0,55	3,87	5,20	2,44	17,17	23,07	3,23	7,10	A++	
2,50		2,50	2,50	5,00	5,00	1,79	1,79	1,79	3,57	3,57	3,20	12,50	13,80	0,55	3,87	5,20	2,44	17,17	23,07	3,23	7,10	A++	
2,50		2,50	3,50	3,50	3,50	2,03	2,03	2,81	2,81	2,81	3,20	12,50	13,80	0,55	3,87	5,20	2,44	17,17	23,07	3,23	7,10	A++	
2,50		2,50	3,50	3,50	5,00	1,85	1,85	2,56	2,56	3,69	3,20	12,50	13,80	0,55	3,87	5,20	2,44	17,17	23,07	3,23	7,10	A++	
2,50		3,50	3,50	3,50	3,50	1,91	2,65	2,65	2,65	2,65	3,20	12,50	13,80	0,55	3,87	5,20	2,44	17,17	23,07	3,23	7,10	A++	
2,50		3,50	3,50	3,50	5,00	1,75	2,42	2,42	2,42	3,49	3,20	12,50	13,80	0,55	3,87	5,20	2,44	17,17	23,07	3,23	7,10	A++	
3,50		3,50	3,50	3,50	3,50	2,50	2,50	2,50	2,50	2,50	3,20	12,50	13,80	0,55	3,87	5,20	2,44	17,17	23,07	3,23	7,10	A++	
3,50		3,50	3,50	5,00	—	2,81	2,81	2,81	4,06	—	3,20	12,50	13,80	0,55	3,87	5,20	2,44	17,17	23,07	3,23	7,10	A++	
3,50		3,50	3,50	7,10	—	2,60	2,60	2,60	4,70	—	3,20	12,50	13,80	0,55	3,87	5,20	2,44	17,17	23,07	3,23	7,10	A++	
3,50		3,50	5,00	5,00	—	2,56	2,56	3,69	3,69	—	3,20												

## 5U125S2SN1FA Inverter (los valores de la tabla se refieren a la serie FLEXIS PLUS)

CALEFACCIÓN																						
Combinaciones					Potencia de salida (kW)					Potencia de salida del sistema (kW)			Potencia absorbida (kW)			Corriente absorbida (A)			COP	SCOP	Eficiencia energética	
UI	A	B	C	D	E	A	B	C	D	E	mín.	nom.	máx.	mín.	nom.	máx.	mín.	nom.				máx.
2	2,50	2,50	—	—	—	3,60	3,60	—	—	—	3,40	7,20	13,00	0,55	2,06	4,10	2,44	9,15	18,19	3,49	3,90	A
	2,50	3,50	—	—	—	3,60	4,50	—	—	—	3,80	8,10	13,00	0,55	2,31	4,10	2,44	10,24	18,19	3,51	3,88	A
	2,50	5,00	—	—	—	3,60	6,00	—	—	—	4,40	9,60	13,00	0,55	2,69	4,10	2,44	11,93	18,19	3,57	3,90	A
	2,50	7,10	—	—	—	3,60	7,00	—	—	—	4,40	10,60	13,50	0,55	2,94	4,10	2,44	13,03	18,19	3,61	3,89	A
	3,50	3,50	—	—	—	4,50	4,50	—	—	—	4,00	9,00	13,00	0,55	2,55	4,10	2,44	11,31	18,19	3,53	3,91	A
	3,50	5,00	—	—	—	4,50	6,00	—	—	—	4,40	10,50	14,30	0,55	2,92	4,10	2,44	12,97	18,19	3,59	3,85	A
	3,50	7,10	—	—	—	4,50	7,00	—	—	—	4,40	11,50	14,30	0,55	3,19	4,10	2,44	14,13	18,19	3,61	3,89	A
	5,00	5,00	—	—	—	6,00	6,00	—	—	—	4,40	12,00	14,30	0,55	3,31	4,10	2,44	14,66	18,19	3,63	3,85	A
	5,00	7,10	—	—	—	5,86	6,84	—	—	—	4,40	12,70	14,30	0,55	3,49	4,10	2,44	15,48	18,19	3,64	3,92	A
7,10	7,10	—	—	—	6,35	6,35	—	—	—	4,40	12,70	14,30	0,55	3,48	4,10	2,44	15,43	18,19	3,65	3,90	A	
3	2,50	2,50	2,50	—	—	3,60	3,60	3,60	—	—	4,40	10,80	14,30	0,55	3,01	4,30	2,44	13,35	19,08	3,59	3,92	A
	2,50	2,50	3,50	—	—	3,60	3,60	4,50	—	—	4,40	11,70	14,30	0,55	3,26	4,30	2,44	14,46	19,08	3,59	3,92	A
	2,50	2,50	5,00	—	—	3,46	3,46	5,77	—	—	4,40	12,70	14,30	0,55	3,54	4,30	2,44	15,69	19,08	3,59	3,92	A
	2,50	2,50	7,10	—	—	3,22	3,22	6,26	—	—	4,40	12,70	14,30	0,55	3,54	4,30	2,44	15,69	19,08	3,59	3,95	A
	2,50	3,50	3,50	—	—	3,60	4,50	4,50	—	—	4,40	12,60	14,30	0,55	3,51	4,30	2,44	15,57	19,08	3,59	3,90	A
	2,50	3,50	5,00	—	—	3,24	4,05	5,40	—	—	4,40	12,70	14,30	0,55	3,54	4,30	2,44	15,69	19,08	3,59	3,90	A
	2,50	3,50	7,10	—	—	3,03	3,78	5,89	—	—	4,40	12,70	14,30	0,55	3,54	4,30	2,44	15,69	19,08	3,59	3,90	A
	2,50	5,00	5,00	—	—	2,93	4,88	4,88	—	—	4,40	12,70	14,30	0,55	3,54	4,30	2,44	15,69	19,08	3,59	3,90	A
	2,50	5,00	7,10	—	—	2,75	4,59	5,36	—	—	4,40	12,70	14,30	0,55	3,54	4,30	2,44	15,69	19,08	3,59	3,90	A
	2,50	7,10	7,10	—	—	2,60	5,05	5,05	—	—	4,40	12,70	14,30	0,55	3,54	4,30	2,44	15,69	19,08	3,59	3,90	A
	3,50	3,50	3,50	—	—	4,23	4,23	4,23	—	—	4,40	12,70	14,30	0,55	3,54	4,30	2,44	15,69	19,08	3,59	3,95	A
	3,50	3,50	5,00	—	—	3,81	3,81	5,08	—	—	4,40	12,70	14,30	0,55	3,51	4,30	2,44	15,56	19,08	3,62	3,95	A
	3,50	3,50	7,10	—	—	3,57	3,57	5,56	—	—	4,40	12,70	14,30	0,55	3,51	4,30	2,44	15,56	19,08	3,62	3,90	A
3,50	5,00	5,00	—	—	3,46	4,62	4,62	—	—	4,40	12,70	14,30	0,55	3,51	4,30	2,44	15,56	19,08	3,62	3,95	A	
3,50	5,00	7,10	—	—	3,27	4,35	5,08	—	—	4,40	12,70	14,30	0,55	3,51	4,30	2,44	15,56	19,08	3,62	3,95	A	
5,00	5,00	5,00	—	—	4,23	4,23	4,23	—	—	4,40	12,70	14,30	0,55	3,51	4,30	2,44	15,56	19,08	3,62	3,95	A	
4	2,50	2,50	2,50	2,50	—	3,18	3,18	3,18	3,18	—	4,40	12,70	14,30	0,55	3,42	4,30	2,44	15,19	19,08	3,71	4,05	A+
	2,50	2,50	2,50	3,50	—	2,99	2,99	2,99	3,74	—	4,40	12,70	14,30	0,55	3,42	4,30	2,44	15,19	19,08	3,71	4,05	A+
	2,50	2,50	2,50	5,00	—	2,72	2,72	2,72	4,54	—	4,40	12,70	14,30	0,55	3,42	4,30	2,44	15,19	19,08	3,71	4,05	A+
	2,50	2,50	2,50	7,10	—	2,57	2,57	2,57	4,99	—	4,40	12,70	14,30	0,55	3,42	4,30	2,44	15,19	19,08	3,71	4,05	A+
	2,50	2,50	3,50	3,50	—	2,82	2,82	3,53	3,53	—	4,40	12,70	14,30	0,55	3,42	4,30	2,44	15,19	19,08	3,71	4,05	A+
	2,50	2,50	3,50	5,00	—	2,58	2,58	3,23	4,31	—	4,40	12,70	14,30	0,55	3,42	4,30	2,44	15,19	19,08	3,71	4,05	A+
	2,50	2,50	3,50	7,10	—	2,44	2,44	3,06	4,75	—	4,40	12,70	14,30	0,55	3,42	4,30	2,44	15,19	19,08	3,71	4,05	A+
	2,50	2,50	5,00	5,00	—	2,38	2,38	3,97	3,97	—	4,40	12,70	14,30	0,55	3,42	4,30	2,44	15,19	19,08	3,71	4,05	A+
	2,50	2,50	5,00	7,10	—	2,26	2,26	3,77	4,40	—	4,40	12,70	14,30	0,55	3,40	4,30	2,44	15,10	19,08	3,73	4,05	A+
	2,50	3,50	3,50	3,50	—	2,67	3,34	3,34	3,34	—	4,40	12,70	14,30	0,55	3,40	4,30	2,44	15,10	19,08	3,73	4,05	A+
	2,50	3,50	3,50	5,00	—	2,46	3,07	3,07	4,10	—	4,40	12,70	14,30	0,55	3,40	4,30	2,44	15,10	19,08	3,73	4,05	A+
	2,50	3,50	3,50	7,10	—	2,33	2,92	2,92	4,54	—	4,40	12,70	14,30	0,55	3,40	4,30	2,44	15,10	19,08	3,73	4,05	A+
	3,50	3,50	3,50	3,50	—	3,18	3,18	3,18	3,18	—	4,40	12,70	14,30	0,55	3,40	4,30	2,44	15,10	19,08	3,73	4,05	A+
3,50	3,50	3,50	5,00	—	2,93	2,93	2,93	3,91	—	4,40	12,70	14,30	0,55	3,40	4,30	2,44	15,10	19,08	3,73	4,05	A+	
3,50	3,50	3,50	7,10	—	2,79	2,79	2,79	4,34	—	4,40	12,70	14,30	0,55	3,40	4,30	2,44	15,10	19,08	3,73	4,05	A+	
3,50	3,50	5,00	5,00	—	2,72	2,72	3,63	3,63	—	4,40	12,70	14,30	0,55	3,40	4,30	2,44	15,10	19,08	3,73	4,05	A+	
5	2,50	2,50	2,50	2,50	2,50	2,54	2,54	2,54	2,54	2,54	4,40	12,70	14,30	0,55	3,40	4,30	2,44	15,10	19,08	3,73	4,05	A+
	2,50	2,50	2,50	2,50	3,50	2,42	2,42	2,42	2,42	3,02	4,40	12,70	14,30	0,55	3,40	4,30	2,44	15,10	19,08	3,73	4,05	A+
	2,50	2,50	2,50	2,50	4,20	2,31	2,31	2,31	2,31	3,46	4,40	12,70	14,30	0,55	3,40	4,30	2,44	15,10	19,08	3,73	4,05	A+
	2,50	2,50	2,50	2,50	5,00	2,24	2,24	2,24	2,24	3,74	4,40	12,70	14,30	0,55	3,40	4,30	2,44	15,10	19,08	3,73	4,05	A+
	2,50	2,50	2,50	2,50	7,10	2,14	2,14	2,14	2,14	4,15	4,40	12,70	14,30	0,55	3,40	4,30	2,44	15,10	19,08	3,73	4,05	A+
	2,50	2,50	2,50	3,50	3,50	2,31	2,31	2,31	2,89	2,89	4,40	12,70	14,30	0,55	3,40	4,30	2,44	15,10	19,08	3,73	4,05	A+
	2,50	2,50	2,50	3,50	4,20	2,21	2,21	2,21	2,76	3,31	4,40	12,70	14,30	0,55	3,40	4,30	2,44	15,10	19,08	3,73	4,05	A+
	2,50	2,50	2,50	3,50	5,00	2,15	2,15	2,15	2,68	3,58	4,40	12,70	14,30	0,55	3,40	4,30	2,44	15,10	19,08	3,73	4,05	A+
	2,50	2,50	2,50	3,50	7,10	2,05	2,05	2,05	2,56	3,99	4,40	12,70	14,30	0,55	3,40	4,30	2,44	15,10	19,08	3,73	4,05	A+
	2,50	2,50	2,50	5,00	5,00	2,01	2,01	2,01	3,34	3,34	4,40	12,70	14,30	0,55	3,40	4,30	2,44	15,10	19,08	3,73	4,05	A+
	2,50	2,50	3,50	3,50	3,50	2,21	2,21	2,76	2,76	2,76	4,40	12,70	14,30	0,55	3,40	4,30	2,44	15,10	19,08	3,73	4,05	A+
	2,50	2,50	3,50	3,50	4,20	2,12	2,12	2,65	2,65	3,18	4,40	12,70	14,30	0,55	3,40	4,30	2,44	15,10	19,08	3,73	4,05	A+
	2,50	2,50	3,50	3,50	5,00	2,06	2,06	2,57	2,57	3,43	4,40	12,70	14,30	0,55	3,40	4,30	2,44	15,10	19,08	3,73	4,05	A+
	2,50	3,50	3,50	3,50	3,50	2,12	2,65	2,65	2,65	2,65	4,40	12,70	14,30	0,55	3,40	4,30	2,44	15,10	19,08	3,73	4,05	A+
	2,50	3,50	3,50	3,50	4,20	2,03	2,54	2,54	2,54	3,05	4,40	12,70	14,30	0,55	3,40	4,30	2,44	15,10	19,08	3,73	4,05	A+
	2,50	3,50	3,50	3,50	5,00	1,98	2,47	2,47	2,47	3,30	4,40	12,70	14,30	0,55	3,40	4,30	2,44	15,10	19,08	3,73	4,05	A+
	3,50	3,50	3,50	3,50	3,50	2,54	2,54	2,54	2,54	2,54	4,40	12,70	14,30	0,55	3,40	4,30	2,44	15,10	19,08	3,73	4,05	A+
3,50	3,50	3,50	3,50	4,20	2,44	2,44	2,44	2,44	2,93	4,40	12,70	14,30	0,55	3,40	4,30	2,44	15,10	19,08	3,73	4,05	A+	

CONTROLADORES POR CABLE					CABLE CONECTOR
<ul style="list-style-type: none"> <li><span style="color: blue;">●</span> De serie</li> <li><span style="color: gray;">●</span> Opcional</li> </ul>					
SERIE	HW-BA101ABT	HW-BA116ABK	YR-E17A	YR-E16B	0010452854
PERLA R290	(+ interfaz WK-B)	(+ interfaz WK-B)	(+ interfaz WK-B)	(+ interfaz WK-B)	●
JADE	(+ interfaz WK-B)	(+ interfaz WK-B)	(+ interfaz WK-B)	(+ interfaz WK-B)	●
EXPERT	(+ interfaz WK-B)	(+ interfaz WK-B)	(+ interfaz WK-B)	(+ interfaz WK-B)	●
FLEXIS PLUS	(+ interfaz WK-B)	(+ interfaz WK-B)	(+ interfaz WK-B)	(+ interfaz WK-B)	●
PERLA	(+ interfaz WK-B)	(+ interfaz WK-B)	(+ interfaz WK-B)	(+ interfaz WK-B)	●
GEOS-R	(+ interfaz WK-B)	(+ interfaz WK-B)	(+ interfaz WK-B)	(+ interfaz WK-B)	●
CONSOLA	●	●	●	●	●
CASSETTE 620	●	●	●	●	●
CASSETTE ROUND FLOW	-	-	●	●	●
SUELO-TECHO	●	●	●	●	●
CONDUCTOS SLIM DE BAJA PRESIÓN	●	●	●	●	●
CONDUCTOS DE MEDIA PRESIÓN	●	●	●	●	●
CONDUCTOS DE ALTA PRESIÓN	●	●	●	●	●
COLUMNA	-	-	-	-	-

CONTROLADORES CENTRALIZADOS			
<ul style="list-style-type: none"> <li><span style="color: blue;">●</span> De serie</li> <li><span style="color: gray;">●</span> Opcional</li> </ul>		 <b>Accesorio Wi-Fi HIW164DBI</b>	
SERIE	HC-SA164DBT		YCZ-A004
MULTI 1:2	● requiere YCJ-A002 para cada UI		● requiere YCJ-A002 para cada UI
MULTI 1:3	● requiere 2503320A2		● requiere 2503320A2
MULTI 1:4	● requiere 2503320A2		● requiere 2503320A2
MULTI 1:5	● requiere 2503320A2		● requiere 2503320A2
MONO R32	● requiere YCJ-A002 para cada UI		● requiere YCJ-A002 para cada UI
MONO R410A	● requiere YCJ-A002 para cada UI		● requiere YCJ-A002 para cada UI
MAXISPLIT	●		●



WK-B



YCJ-A002

Interfaces requeridas para la conexión al control centralizado o cableado (ver tabla anterior).



Unidad 2503320A2

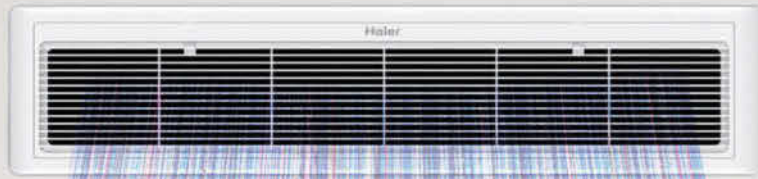

# Gama Comercial R32

2023/24 Catálogo

# SUMARIO

---

<b>01</b>	<b>MONOSPLIT</b>	<b>96</b>
Comercial R32		
	Mural	98
	Cassete 620	100
	Cassete Round-Flow	102
	Suelo-Techo	108
	Columna	116
	Conductos Slim de baja presión	118
	Conductos de media presión	120
	Conductos de alta presión	128
Comercial R410A		
	Conductos de alta presión	136
<b>02</b>	<b>MULTISPLIT</b>	<b>139</b>
	Consola	144
	Cassete 620	145
	Cassete Round-Flow	146
	Suelo-Techo	147
	Conductos Slim de baja presión	148
	Conductos de media presión	149
	Combinaciones Multisplit	150
<b>03</b>	<b>MAXISPLIT</b>	<b>164</b>
<b>04</b>	<b>SISTEMAS DE CONTROL</b>	<b>172</b>

# GUÍA DE FUNCIONES

## AMBIENTE MÁS SALUDABLE



### Self-Clean

La tecnología CleanCool congela la superficie del evaporador en contacto con la humedad del aire y elimina el polvo durante el proceso de descongelación, garantizando una salida de aire limpio.



### Steri-Clean a 56 °C

El evaporador se calienta a una temperatura de 56 °C durante 30 minutos o más, para eliminar bacterias y virus.



### Self-Hygiene

Los principales componentes por los que pasa el aire llevan un recubrimiento de nanopartículas de plata que inhibe la proliferación de bacterias.



### Fácil de limpiar

Extracción sencilla del ventilador y el filtro para limpiarlos en profundidad. Una innovación muy importante para garantizar un suministro de aire más limpio.



### Puri-Clean

Puri-Clean utiliza un innovador filtro IFD para eliminar todos los contaminantes y alérgenos del aire con una eficacia de hasta el 99,9%, sin renunciar a una climatización confortable.



### Esterilización UVC

Luz ultravioleta para esterilizar el aire que pasa por la unidad con una eficacia de hasta el 99,998%.



### UVC PRO

La lámpara UVC-PRO inhibe la proliferación de bacterias y esteriliza los virus. Actúa rompiendo enlaces moleculares entre átomos de hidrógeno y oxígeno, generando grupos iónicos en el ambiente que, en contacto con los microorganismos, destruyen su estructura.



### Capacidad de deshumidificación precisa

Mantiene la humedad del aire en el nivel ideal, a la vez que proporciona un aire limpio y confortable.



### Blue Fin

Favorece el paso de la condensación gracias a sus propiedades hidrófilas y anticorrosivas.



### Filtro HAF

Utiliza una intensa carga electrostática superficial para eliminar micropartículas perjudiciales, tales como polvo, virus y bacterias, creando un entorno más saludable.

## INTELIGENCIA DEFINITIVA



### Wi-Fi

La aplicación hOn permite controlar y gestionar todos los electrodomésticos inteligentes de Haier. Todas las funciones básicas, como las de purificación y planificación, se pueden gestionar desde una aplicación para smartphone. También es compatible con el Asistente de Google y Alexa.



### Control por voz

Función de control por voz manos libres para los aires acondicionados inteligentes Haier compatibles con el Asistente de Google.



### Sensor ECO

El aire acondicionado detecta la intensidad de la luz, el movimiento de personas y el nivel de actividad. A continuación, regula automáticamente la refrigeración, reduciendo el consumo de energía.

## CONFORT ABSOLUTO



### 3D

El movimiento continuo de los deflectores verticales y horizontales dirige el flujo de aire a todos los puntos de la habitación.



### I Feel

El mando a distancia tiene un sensor incorporado que mide la temperatura de la habitación y regula la temperatura de acuerdo con las necesidades de los usuarios, para un confort absoluto.



### Calefacción a -15 °C

Proporciona un rendimiento térmico óptimo en invierno gracias al compresor rotativo.



### Calefacción a -30 °C

Esta función especial proporciona un rendimiento óptimo a temperaturas extremas.



### Refrigeración a -10°C/-15°C/-20°C

Funciona a baja temperatura ambiente gracias al compresor rotativo de alta frecuencia, al sistema de refrigeración optimizado y al programa especial de descongelación.



### Flujo de aire Coanda

El diseño aerodinámico especial de las rejillas permite que el flujo de aire llegue más lejos y con más potencia, al mismo tiempo que mantiene un bajo nivel de ruido y un consumo de energía reducido, con un flujo de aire más suave.



### Flujo de aire de larga distancia

La unidad interior se ha mejorado con un motor y un ventilador especiales y unos conductos de aire optimizados que permiten alcanzar hasta 20 metros de impulsión.



### Control de temperatura 0,5 °C

Permite al usuario ajustar la temperatura en pasos de medio grado para un confort más preciso y un mayor ahorro de energía.



### Doble deflector horizontal

Distribuye el flujo de aire en varias direcciones para mejorar la experiencia del usuario.

## INSTALACIÓN IMBATIBLE



### Clip fácil

Facilita la instalación, gracias a un mayor espacio de trabajo que simplifica el montaje y el mantenimiento.



### Panel inferior desmontable

Permite al instalador conectar tuberías y cables sin necesidad de destornillador.



### Supermatch

Maximiza las posibilidades de combinar unidades interiores y exteriores para aportar la máxima flexibilidad a las soluciones.



### Pantalla LED

Muestra en el panel, claramente y en tiempo real, la temperatura de la habitación o la temperatura deseada.



### Fácil Mantenimiento

Optimización de la estructura de la unidad interior del aire acondicionado. Hemos simplificado el desmontaje de los componentes principales, tales como la PCB, el motor y el ventilador, para facilitar como nunca el mantenimiento y la limpieza.



### Modo vacaciones a 10 °C

Se activa cuando la temperatura ambiente desciende por debajo de 10 °C, a fin de proteger las tuberías durante el periodo invernal, casas vacacionales desocupadas, garajes y sótanos.

# MONOSPLIT

---









AS105S2SF2FA-2



AS105S2SF2FA-2

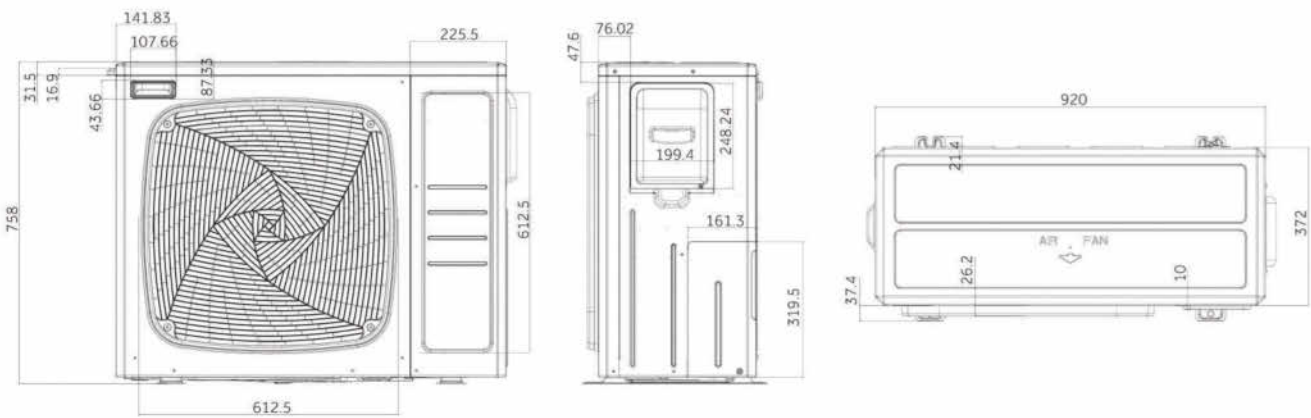

10,5 kW

# MURAL

Haier

10,5 kW

COMERCIAL R32



YR-HE estándar



Esterilización Nano-Aqua



Fácil instalación



Silencioso



Modo sueño

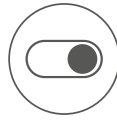

Tarjetero ON/OFF

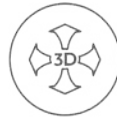

3D

- Esterilización Nano-Aqua
- Facilidad de instalación
- Bajo nivel de ruido
- Sueño confortable
- Tarjetero ON/OFF
- Flujo de aire 3D: movimiento continuo de deflectores horizontales y verticales
- Desagüe en dos posiciones

UNIDAD INTERIOR	Modelo	AS105S2SF2FA-2	
UNIDAD EXTERIOR	Modelo	1U105S2SF2FA	
<b>Datos de rendimiento</b>			
Potencia entregada - REFRIGERACIÓN	nom. (mín.-máx.)	kW	9,00 (2,50-10,00)
Potencia entregada - CALEFACCIÓN	nom. (mín.-máx.)	kW	9,50 (3,00-10,50)
Potencia absorbida - REFRIGERACIÓN	nom. (mín.-máx.)	kW	3,00 (0,80-3,70)
Potencia absorbida - CALEFACCIÓN	nom. (mín.-máx.)	kW	2,56 (0,80-4,00)
Eficiencia energética	EER	W/W	3,00
	COP	W/W	3,71
REFRIGERACIÓN Pdesign	35 °C	kW	9,00
CALEFACCIÓN Pdesign	(-10 °C)	kW	7,20
Eficiencia energética	SEER		6,10 (A++)
	SCOP		4,00 (A+)
Consumo anual de energía - REFRIGERACIÓN		kWh/a	516
Consumo anual de energía - CALEFACCIÓN		kWh/a	2518
<b>Unidad interior</b>			
Fuente de alimentación		Ph/V/Hz	1/220-240/50/60
Volumen de aire tratado	Máx.	m <sup>3</sup> /h	1300
Alta potencia de sonido		dB	65
Presión sonora		dB(A)	48/44/40/36
Dimensiones netas	An. x Pr. x Al.	mm	1342x275x365
Dimensiones brutas	An. x Pr. x Al.	mm	1418x402x478
Peso neto		kg	21,0/25,5
<b>Unidad exterior</b>			
Fuente de alimentación		Ph/V/Hz	1/220-240/50
Cable de alimentación		N x mm <sup>2</sup>	3 x 4,0
Cable de interconexión		N x mm <sup>2</sup>	4 x 2,5
Potencia sonora	H	dB	70
Presión sonora	H	dB(A)	60
Intensidad abs. en funcionamiento en frío/calor	Máx.	A	16,5
Intensidad abs. en arranque en frío/calor	Máx.	A	2,0
Tipo de compresor			Doble inverter rotativo
Dimensiones netas	An. x Pr. x Al.	mm	920x*372x765
Dimensiones brutas	An. x Pr. x Al.	mm	1050x485x1130
Peso neto		kg	85,0/90,0
Tipo de compresor			Doble inverter rotativo
<b>Datos de instalación</b>			
Refrigerante			R32
Tubería de líquido	Ø	mm (pulgadas)	9,52 (3/8)
Tubería de gas	Ø	mm (pulgadas)	15,88 (5/8)
Longitud de tubería estándar sin carga de refrigerante		m	7
Longitud máxima de tubería		m	50
Diferencia de altura máxima entre UI y UE		m	30
Carga de refrigerante en fábrica		kg	1,70
Toneladas equivalentes de CO <sub>2</sub>		TCO <sub>2</sub> eq	1,15
Carga de refrigerante adicional sobre la longitud estándar		g/m	45
Límites de funcionamiento en exteriores - REFRIGERACIÓN	mín.-máx.	°C	-20-43
Límites de funcionamiento en exteriores - CALEFACCIÓN	mín.-máx.	°C	-20-24

# CASSETTE 620

NOVEDAD



AB35 - AB50

1U35

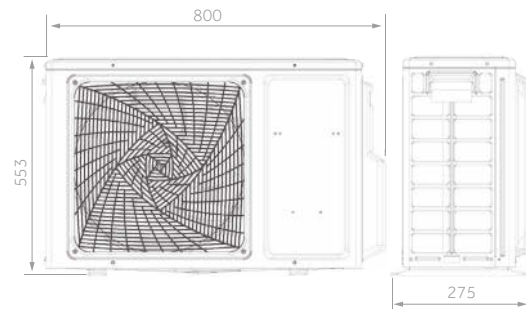
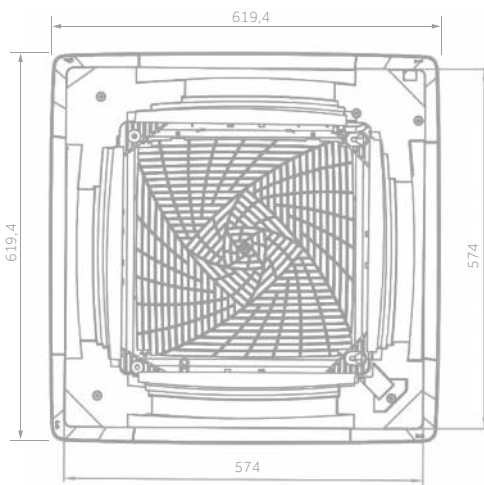

1U50

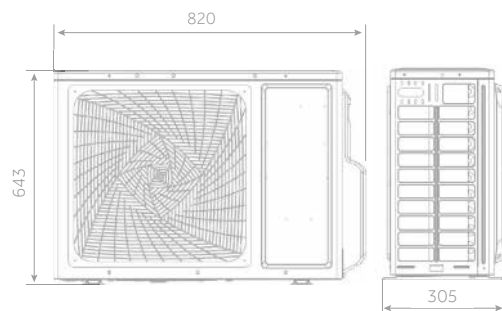

Overlap between ceiling and ornament panel shall be 25mm

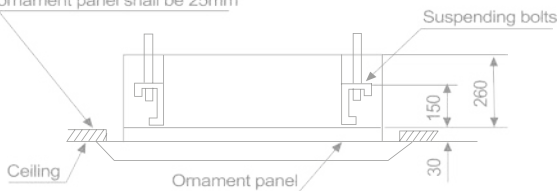

3,5 kW



5,0 kW

# CASSETTE 620

NOVEDAD



2,5 kW

3,5 kW

5,0 kW

CONTROL OPCIONAL



Silencioso



Independiente de 4 vías



Control por Wi-Fi integrado



Aire fresco



Tarjetero ON/OFF



Esterilización UVC



- Bajo nivel de ruido
- Control por Wi-Fi integrado
- Tarjetero ON/OFF
- Toma de aire exterior incorporada en el chasis. Permite introducir aire exterior hasta un máximo del 20% del flujo de aire nominal, para que no afecte a la capacidad de refrigeración de la unidad.

UNIDAD INTERIOR	Modelo		AB25S2SC2FA(H)	AB35S2SC2FA(H)	AB50S2SC2FA(H)
UNIDAD EXTERIOR	Modelo		1U25S2SM1FA-2	1U35S2SM1FA-2	1U50S2SJ2FA-2
<b>Datos de rendimiento</b>					
Potencia entregada - REFRIGERACIÓN	nom. (mín.-máx.)	kW	2,60 (0,80-3,00)	3,50 (0,90-4,50)	5,00 (1,80-5,80)
Potencia entregada - CALEFACCIÓN	nom. (mín.-máx.)	kW	2,80 (0,80-3,20)	4,00 (1,00-4,80)	5,50 (2,00-6,50)
Potencia absorbida - REFRIGERACIÓN	nom. (mín.-máx.)	kW	0,804 (0,30-1,20)	1,06 (0,28-1,80)	1,53 (0,55-2,00)
Potencia absorbida - CALEFACCIÓN	nom. (mín.-máx.)	kW	0,754 (0,30-1,40)	1,08 (0,28-1,80)	1,52 (0,60-2,00)
Eficiencia energética	EER	W/W	4,00	3,31	3,26
	COP	W/W	4,00	3,71	3,42
REFRIGERACIÓN Pdesign	35 °C	kW	2,60	3,50	5,00
CALEFACCIÓN Pdesign	(-10 °C)	kW	2,40	3,00	4,00
Eficiencia energética	SEER		8,50 (A+++)	6,10 (A++)	6,10 (A++)
	SCOP		4,60 (A++)	3,80 (A)	4,00 (A+)
Consumo anual de energía - REFRIGERACIÓN		kWh/a	107	222	363
Consumo anual de energía - CALEFACCIÓN		kWh/a	731	1427	1932
<b>Unidad interior</b>					
Fuente de alimentación		Ph/V/Hz	1/220-240/50/60	1/220-240/50/60	1/220-240/50/60
Volumen de aire tratado	(H/M/L/Q)	m³/h	620/520/450/350	620/520/450/350	700/620/500/400
Alta potencia de sonido		dB	52	52	55
Presión sonora		dB(A)	36/33/30/27	36/33/30/27	42/37/35/32
Dimensiones netas	An. x Pr. x Al.	mm	570x570x260	570x570x260	570x570x260
Dimensiones brutas	An. x Pr. x Al.	mm	718x680x380	718x680x380	718x680x380
Peso neto		kg	17,0/20,0	18,5/22,0	19,0/22,0
Panel	Modelo		PB-620KB(H)	PB-620KB(H)	PB-620KB(H)
Dimensiones netas del panel			620x620x60	620x620x60	620x620x60
Dimensiones brutas del panel			660x660x115	660x660x115	660x660x115
Peso neto del panel			2,8/4,5	2,8/4,5	2,8/4,5
<b>Unidad exterior</b>					
Fuente de alimentación		Ph/V/Hz	1/220-240/50	1/220-240/50	1/220-240/50
Cable de alimentación		N x mm²	3 x 1,5	3 x 1,5	3 x 1,5
Cable de interconexión		N x mm²	4 x 1,0	4 x 1,0	4 x 1,0
Potencia sonora	H	dB	59	61	63
Presión sonora	H	dB(A)	47	48	50
Intensidad abs. en funcionamiento en frío/calor	Máx.	A	7,2	8,0	10,68
Intensidad abs. en arranque en frío/calor	Máx.	A	1,0	2,0	2,0
Dimensiones netas	An. x Pr. x Al.	mm	800x275x553	800x275x553	820x305x643
Dimensiones brutas	An. x Pr. x Al.	mm	902x375x607	902x375x607	940x390x697
Peso neto		kg	27,6/30,4	30,0/32,9	35,7/38,5
Tipo de compresor			Rotary inverter	Inverter rotativo	Doble inverter rotativo
<b>Datos de instalación</b>					
Refrigerante			R32	R32	R32
Tubería de líquido	Ø	mm (pulgadas)	6,35 (1/4)	6,35 (1/4)	6,35 (1/4)
Tubería de gas	Ø	mm (pulgadas)	9,52 (3/8)	9,52 (3/8)	12,70 (1/2)
Longitud de tubería estándar sin carga de refrigerante		m	7	7	7
Longitud máxima de tubería		m	20	15	25
Diferencia de altura máxima entre UI y UE		m	10	10	15
Carga de refrigerante en fábrica		kg	0,63	0,78	1,10
Toneladas equivalentes de CO <sub>2</sub>		TCO <sub>2</sub> eq	0,43	0,53	0,74
Carga de refrigerante adicional sobre la longitud estándar		g/m	20	20	20
Límites de funcionamiento en exteriores - REFRIGERACIÓN	mín.-máx.	°C		-20-43	
Límites de funcionamiento en exteriores - CALEFACCIÓN	mín.-máx.	°C		-20-24	

# CASSETTE ROUND-FLOW

NOVEDAD



# CASSETTE ROUND-FLOW

NOVEDAD

## FLUJO DE 360 GRADOS

Gracias al flujo de aire de 8 vías, es posible garantizar un flujo de aire de 360 grados sin puntos ciegos.

## NUEVO DISEÑO CON UN 23% MÁS DE FLUJO DE AIRE

La mayor superficie de la nueva rejilla garantiza una distribución del aire más amplia (23%) en comparación con los modelos tradicionales.

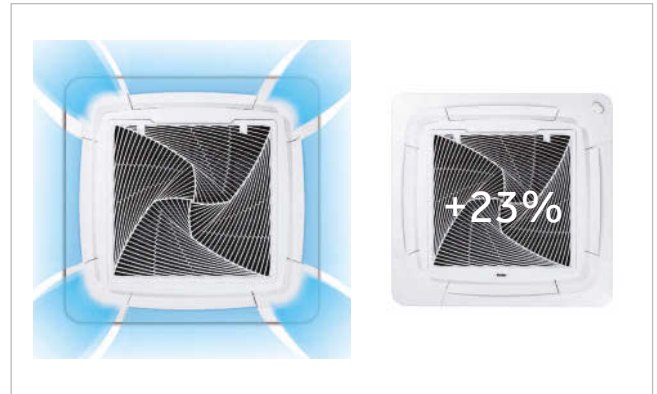

## DRENAJE DE CONDENSADOS

Las unidades cassette llevan de serie una bomba de drenaje de condensados, que permite una diferencia de altura máxima de 1000 mm medida desde la base de la máquina. Posibilidad de drenar los condensados por gravedad (reversible en ambos lados).

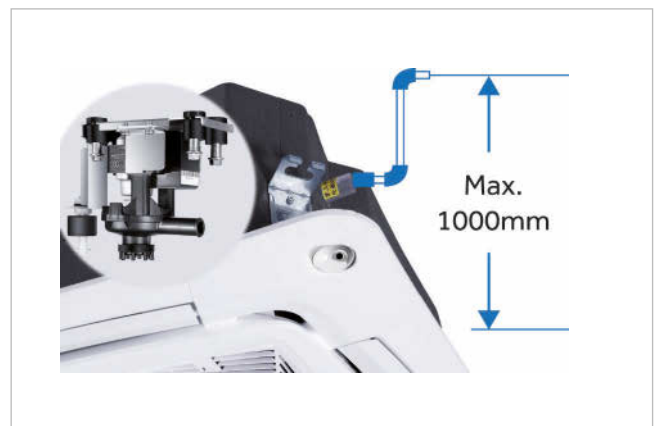

## AIRE EXTERIOR

El intercambio de aire permite introducir aire limpio en el ambiente.

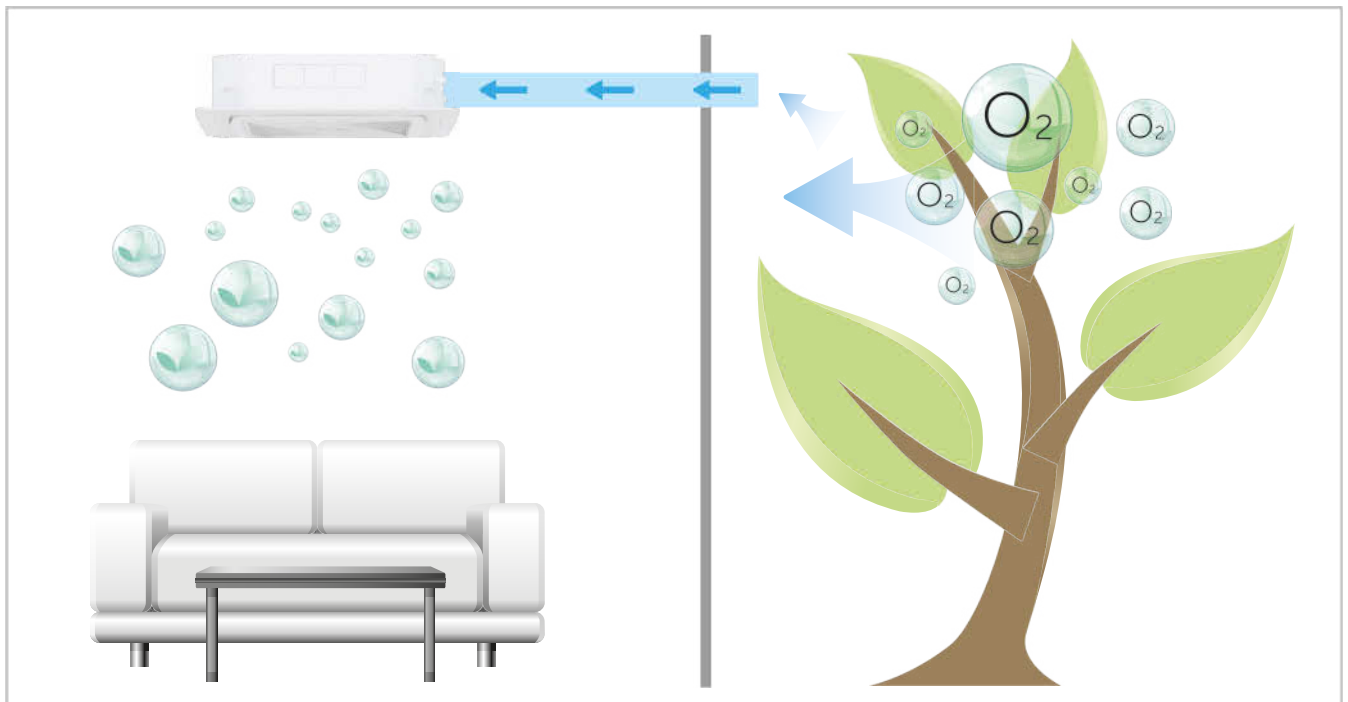

# CASSETTE ROUND-FLOW

NOVEDAD



AB71 - ABH105 - ABH125

1U71

1U105

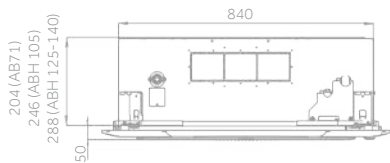
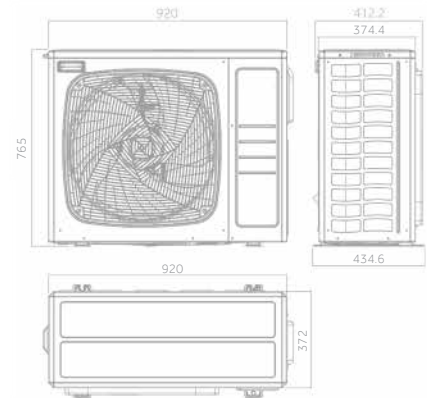
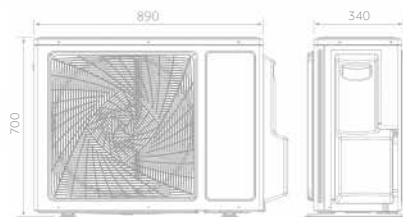
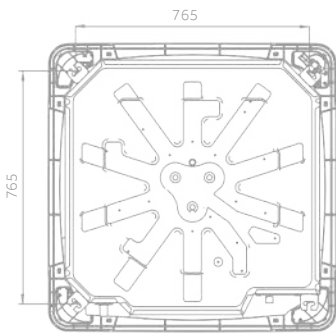

1U125

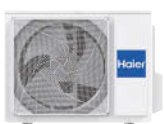
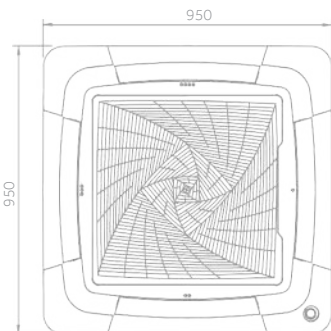
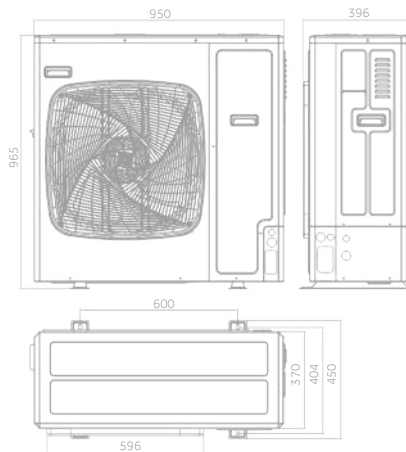

7,1 kW



10,5 kW



12,5 kW



# CASSETTE ROUND-FLOW

NOVEDAD



7,1 kW

10,5 kW

12,5 kW

CONTROL OPCIONAL



Silencioso



8 vías independientes



Aire fresco



Control por Wi-Fi integrado



Esterilización UVC



- Bajo nivel de ruido
- Toma de aire exterior incorporada en el chasis. Permite introducir aire exterior hasta un máximo del 20% del flujo de aire nominal, para que no afecte a la capacidad de refrigeración de la unidad. Si este porcentaje supera el 20%, se reduce la capacidad de refrigeración del equipo.
- Control por Wi-Fi integrado
- Esterilización UVC

Unidad interior	Modelo		AB71S2SG1FA(H)	ABH105H1ERG(H)	ABH105H1ERG(H)	ABH125K1ERG(H)	ABH125K1ERG(H)
Unidad exterior	Modelo		1U71S2SR2FA	1U105S2S2FA	1U105S2S1FB	1U125S2SN2FA	1U125S2SN2FB
<b>Datos de rendimiento</b>							
Potencia entregada - REFRIGERACIÓN	nom. (mín.-máx.)	kW	7,10 (2,00-7,30)	9,20 (2,50-10,00)	9,20 (2,50-10,00)	12,30 (3,00-13,00)	12,40 (3,00-13,00)
Potencia entregada - CALEFACCIÓN	nom. (mín.-máx.)	kW	8,00 (2,50-8,00)	10,10 (3,00-10,50)	10,50 (3,00-11,00)	12,70 (3,50-13,50)	12,80 (3,50-13,50)
Potencia absorbida - REFRIGERACIÓN	nom. (mín.-máx.)	kW	2,20 (0,50-2,60)	3,12 (0,50-4,00)	3,25 (0,50-4,00)	4,84 (1,00-6,00)	4,81 (1,00-6,00)
Potencia absorbida - CALEFACCIÓN	nom. (mín.-máx.)	kW	1,91 (0,50-2,60)	2,91 (0,50-4,00)	3,10 (0,50-4,00)	4,44 (1,00-6,00)	4,41 (1,00-6,00)
Eficiencia energética	EER	W/W	3,23	3,00	3,00	2,54	2,58
	COP	W/W	3,72	3,50	3,50	2,86	2,93
REFRIGERACIÓN Pdesign	35 °C	kW	7,10	9,20	9,20	12,30	12,40
CALEFACCIÓN Pdesign	(-10 °C)	kW	5,00	7,00	6,00	8,30	8,30
Eficiencia energética	SEER		6,10 (A++)	5,90 (A+)	5,90 (A+)	5,68 (A+)	5,71 (A+)
	SCOP		3,80 (A)	3,80 (A)	3,91 (A)	3,93 (A)	3,96 (A)
Consumo anual de energía - REFRIGERACIÓN		kWh/a	406	555	555	740	736
Consumo anual de energía - CALEFACCIÓN		kWh/a	1831	2780	2136	3032	3003
<b>Unidad interior</b>							
Fuente de alimentación		Ph/V/Hz	1/220~240/50/60	1/220~240/50/60	1/220~240/50/60	1/220~240/50/60	1/220~240/50/60
Volumen de aire tratado	(H/M/L/Q)	m³/h	1260/1070/820/680	1680/1530/1320/1190	1680/1530/1320/1190	1950/1600/1440/1200	1950/1600/1440/1200
Alta potencia de sonido		dB	55	62	63	64	64
Presión sonora		dB(A)	42/40/38/35	45/42/38/34	45/42/38/34	47/44/38/34	47/44/38/34
Dimensiones netas	An. x Pr. x Al.	mm	840x840x204	840x840x246	840x840x246	840x840x288	840x840x288
Dimensiones brutas	An. x Pr. x Al.	mm	990x990x310	990x990x330	990x990x330	990x990x380	990x990x380
Peso neto		kg	27,0/32,0	31,0/36,0	31,0/36,0	32,0/38,0	32,0/38,0
Panel	Modelo		PB-950KB(H)	PB-950KB(H)	PB-950KB(H)	PB-950KB(H)	PB-950KB(H)
Dimensiones netas del panel			950x950x50	950x950x50	950x950x50	950x950x50	950x950x50
Dimensiones brutas del panel			1013x1025x123	1013x1025x123	1013x1025x123	1013x1025x123	1013x1025x123
Peso neto del panel			6,5/9,5	6,5/9,5	6,5/9,5	6,5/9,5	6,5/9,5
<b>Unidad exterior</b>							
Fuente de alimentación		Ph/V/Hz	1/220~240/50/60	1/220~240/50/60	3/380~415/50/60	1/220~240/50/60	3/380~415/50/60
Cable de alimentación		N x mm²	3 x 4,0	3 x 4,0	5 x 4,0	3 x 6,0	5 x 4,0
Cable de interconexión		N x mm²	4 x 2,5	4 x 2,5	4 x 2,5	4 x 2,5	4 x 2,5
Potencia sonora	H	dB	67	66	68	72	72
Presión sonora	H	dB(A)	54	53	54	58	58
Intensidad abs. en funcionamiento en frío/calor	Máx.	A	13,1	16,5	6,8	26,0	10,0
Intensidad abs. en arranque en frío/calor	Máx.	A	2,0	3,0	1,0	4,0	2,0
Dimensiones netas	An. x Pr. x Al.	mm	890x340x700	920x372x765	920x372x765	950x370x965	950x370x965
Dimensiones brutas	An. x Pr. x Al.	mm	1046x460x780	1036x478x820	1085x485x830	1050x485x1130	1050x485x1130
Peso neto		kg	45,0/50,0	60,0/65,0	61,0/66,0	84,0/89,0	85,0/90,0
Tipo de compresor			Doble inverter rotativo	Doble inverter rotativo	Doble inverter rotativo	Doble inverter rotativo	Doble inverter rotativo
<b>Datos de instalación</b>							
Refrigerante			R32	R32	R32	R32	R32
Tubería de líquido	Ø	mm(pulgadas)	9,52 (3/8)	9,52 (3/8)	9,52 (3/8)	9,52 (3/8)	9,52 (3/8)
Tubería de gas	Ø	mm(pulgadas)	15,88 (5/8)	15,88 (5/8)	15,88 (5/8)	15,88 (5/8)	15,88 (5/8)
Longitud de tubería estándar sin carga de refrigerante	m		10	30	30	30	30
Longitud máxima de tubería	m		50	50	50	50	50
Diferencia de altura máxima entre UI y UE	m		30	30	30	30	30
Carga de refrigerante en fábrica	kg		1,30	1,70	1,70	2,30	2,30
Toneladas equivalentes de CO <sub>2</sub>	TCO <sub>2</sub> eq		0,88	1,15	1,15	1,55	1,55
Carga de refrigerante adicional sobre la longitud estándar	g/m		45	45	45	45	45
Límites de funcionamiento en exteriores - REFRIGERACIÓN	mín.-máx.	°C			-20-46		
Límites de funcionamiento en exteriores - CALEFACCIÓN	mín.-máx.	°C			-20-24		

# CASSETTE ROUND-FLOW

NOVEDAD



ABH140 - ABH160

1U140

1U140 - 1U160

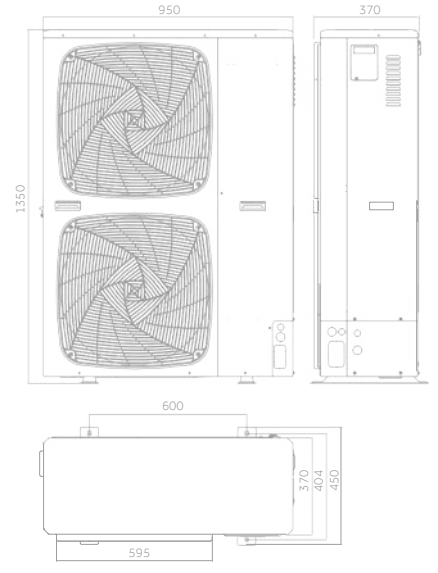
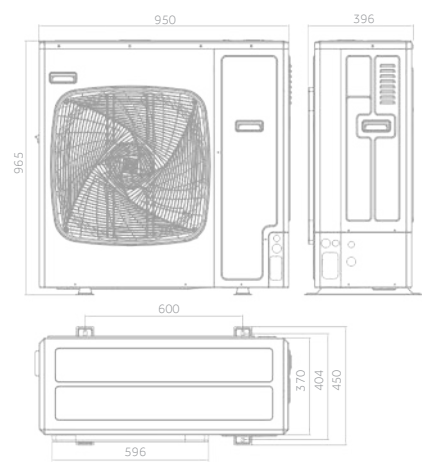
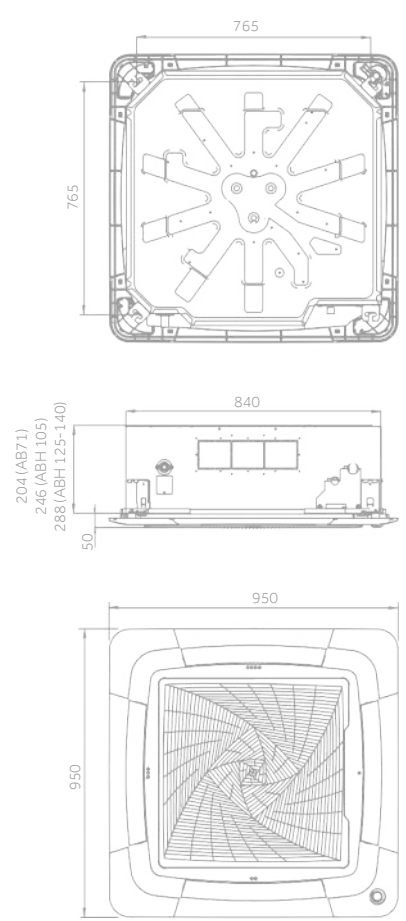

10,5 kW



14,0 kW



16,0 kW

# CASSETTE ROUND-FLOW

NOVEDAD

14,0 kW

16,0 kW

CONTROL OPCIONAL



Silencioso



8 vías independientes



Aire fresco



Control por Wi-Fi integrado



Esterilización UVC



- Bajo nivel de ruido
- Toma de aire exterior incorporada en el chasis. Permite introducir aire exterior hasta un máximo del 20% del flujo de aire nominal, para que no afecte a la capacidad de refrigeración de la unidad. Si este porcentaje supera el 20%, se reduce la capacidad de refrigeración del equipo.
- Control por Wi-Fi integrado
- Esterilización UVC

Unidad interior	Modelo		ABH140K1ERG(H)	ABH140K1ERG(H)	ABH140K1ERG(H)	ABH140K1ERG(H)	ABH160K1ERG(H)
Unidad exterior	Modelo		1U140S2SN1FA	1U140S2SN1FB	1U140S2SP2FA	1U140S2SP2FB	1U160S2SP1FB
<b>Datos de rendimiento</b>							
Potencia entregada - REFRIGERACIÓN	nom. (mín.-máx.)	kW	13,40 (3,50-14,00)	13,40 (3,50-14,00)	13,60 (4,00-15,00)	13,60 (4,00-15,00)	15,00 (4,50-16,00)
Potencia entregada - CALEFACCIÓN	nom. (mín.-máx.)	kW	15,00 (4,00-15,50)	15,00 (4,00-15,50)	15,00 (4,50-16,00)	15,00 (4,50-16,00)	16,00 (5,00-17,00)
Potencia absorbida - REFRIGERACIÓN	nom. (mín.-máx.)	kW	5,51 (1,00-6,50)	5,28 (1,00-6,50)	4,86 (1,00-6,00)	4,98 (1,00-6,00)	5,03 (1,00-6,50)
Potencia absorbida - CALEFACCIÓN	nom. (mín.-máx.)	kW	5,77 (1,00-6,50)	5,70 (1,00-6,50)	4,75 (1,00-6,00)	4,67 (1,00-6,00)	5,26 (1,00-6,50)
Eficiencia energética	EER	W/W	2,43	2,54	2,80	2,73	2,98
	COP	W/W	2,60	2,63	3,10	3,06	3,04
REFRIGERACIÓN Pdesign	35 °C	kW	13,40	13,40	13,60	13,60	15,00
CALEFACCIÓN Pdesign	(-10 °C)	kW	8,50	8,50	10	10	11,00
Eficiencia energética	SEER		5,60 (A+)	5,62 (A+)	5,70 (A+)	5,70 (A+)	5,96 (A+)
	SCOP		3,93 (A)	3,96 (A)	3,94 (A)	3,99 (A)	3,99 (A)
Consumo anual de energía - REFRIGERACIÓN		kWh/a	838	834	800	782	880
Consumo anual de energía - CALEFACCIÓN		kWh/a	3032	3003	3768	3748	3859
<b>Unidad interior</b>							
Fuente de alimentación		Ph/V/Hz	1/220-240/50/60	1/220-240/50/60	1/220-240/50/60	1/220-240/50/60	1/220-240/50/60
Volumen de aire tratado	(H/M/L/Q)	m³/h	1950/1600/ 1440/1200	1950/1600/ 1440/1200	1950/1600/ 1440/1200	1950/1600/ 1440/1200	2050 / 1600 1440 / 1220
Alta potencia de sonido		dB	64	64	64	64	65
Presión sonora		dB(A)	47/44/38/34	47/44/38/34	47/44/38/34	47/44/38/34	48/44/38/34
Dimensiones netas	An. x Pr. x Al.	mm	840x840x288	840x840x288	840x840x288	840x840x288	840x840x288
Dimensiones brutas	An. x Pr. x Al.	mm	990x990x380	990x990x380	990x990x380	990x990x380	990x990x380
Peso neto		kg	32,0/38,0	32,0/38,0	32,0/38,0	32,0/38,0	32,0/38,0
Panel	Modelo		PB-950KB(H)	PB-950KB(H)	PB-950KB(H)	PB-950KB(H)	PB-950KB(H)
Dimensiones netas del panel			950x950x50	950x950x50	950x950x50	950x950x50	950x950x50
Dimensiones brutas del panel			1013x1025x123	1013x1025x123	1013x1025x123	1013x1025x123	1013x1025x123
Peso neto del panel			6,5/9,5	6,5/9,5	6,5/9,5	6,5/9,5	6,5/9,5
<b>Unidad exterior</b>							
Fuente de alimentación		Ph/V/Hz	1/220-240/50/60	3/380-415/50/60	1/220-240/50/60	3/380-415/50/60	3/380-415/50/60
Cable de alimentación		N x mm²	3 x 6,0	5 x 4,0	3 x 6,0	5 x 4,0	5 x 4,0
Cable de interconexión		N x mm²	4 x 2,5	4 x 2,5	4 x 2,5	4 x 2,5	4 x 2,5
Potencia sonora	H	dB	72	72	70	70	72
Presión sonora	H	dB(A)	58	58	53	53	58
Intensidad abs. en funcionamiento en frío/calor	Máx.	A	30,0	10,0	32,0	10,0	10,0
Intensidad abs. en arranque en frío/calor	Máx.	A	5,0	2,0	6,0	2,0	2,0
Dimensiones netas	An. x Pr. x Al.	mm	950x370x965	950x370x965	950x370x1350	950x370x1350	950x370x1350
Dimensiones brutas	An. x Pr. x Al.	mm	1050x485x1130	1050x485x1130	1050x485x1500	1050x485x1500	1050x485x1500
Peso neto		kg	84,0/89,0	85,0/90,0	105,0/118,0	101,0/116,0	101,0/116,0
Tipo de compresor			Doble inverter rotativo	Doble inverter rotativo	Doble inverter rotativo	Doble inverter rotativo	Doble inverter rotativo
<b>Datos de instalación</b>							
Refrigerante			R32	R32	R32	R32	R32
Tubería de líquido	∅	mm(pulgadas)	9,52 (3/8)	9,52 (3/8)	9,52 (3/8)	9,52 (3/8)	9,52 (3/8)
Tubería de gas	∅	mm(pulgadas)	15,88 (5/8)	15,88 (5/8)	15,88 (5/8)	15,88 (5/8)	19,05 (3/4)
Longitud de tubería estándar sin carga de refrigerante		m	30	30	30	30	30
Longitud máxima de tubería		m	70	70	70	70	70
Diferencia de altura máxima entre UI y UE		m	30	30	30	30	30
Carga de refrigerante en fábrica		kg	2,30	2,30	2,90	3,50	3,50
Toneladas equivalentes de CO <sub>2</sub>		TCO <sub>2</sub> eq	1,55	1,55	1,96	2,36	2,36
Carga de refrigerante adicional sobre la longitud estándar		g/m	45	45	45	45	45
Límites de funcionamiento en exteriores - REFRIGERACIÓN	min.-máx.	°C			-20-46		
Límites de funcionamiento en exteriores - CALEFACCIÓN	min.-máx.	°C			-20-24		

# SUELO-TECHO

NOVEDAD



# SUELO-TECHO

NOVEDAD

## FLUJO AUMENTADO

El aire se distribuye uniformemente hasta el último rincón de la habitación para garantizar el máximo confort. La unidad se puede instalar en el techo a una altura de 4,2 m.

## FACILIDAD DE MANTENIMIENTO DE LA PCB

Cableado y mantenimiento sencillos de la PCB; basta con abrir la rejilla.

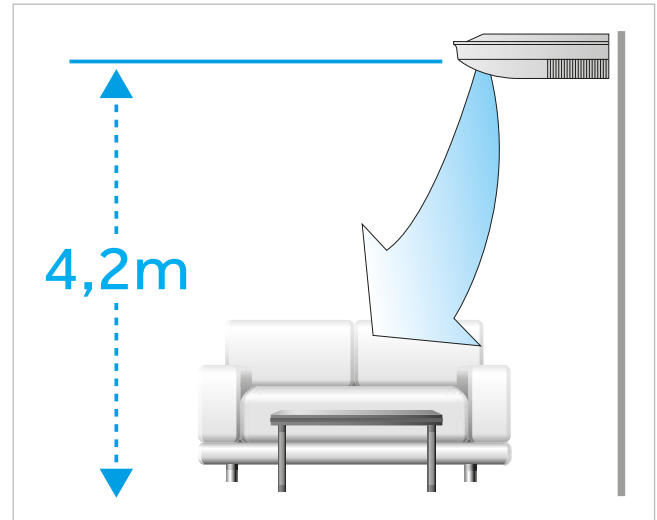

## FUNCIONAMIENTO SILENCIOSO

El uso de ventiladores DC Inverter y el diseño optimizado reducen el nivel de ruido de las unidades interiores. El nivel de presión sonora es mínimo, de tan solo 33 dB(A).

La parte superior de la voluta prolonga la dirección y reduce el ruido.



## VENTILADOR DE CINCO VELOCIDADES

La velocidad del ventilador se puede ajustar en cinco programas diferentes: turbo, alto, medio, bajo y superbajo. (Solo con controlador YR-HB o por cable).

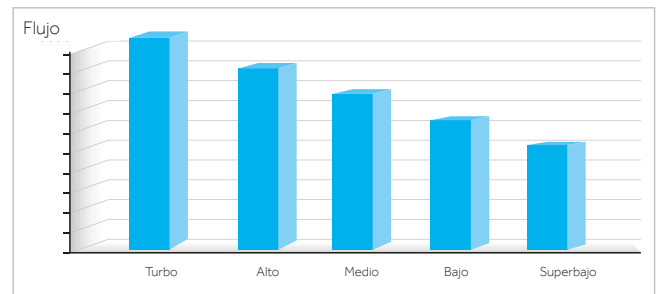

## AIRE EXTERIOR

El intercambio de aire permite introducir aire limpio en el ambiente.





AC35 - AC50 - AC71

1U35

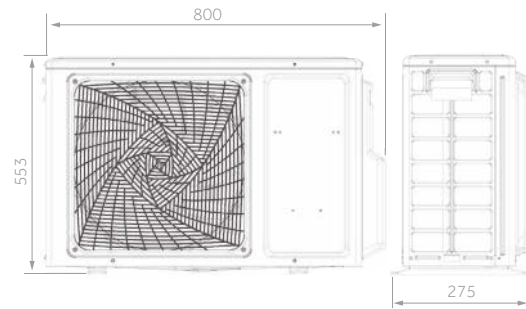
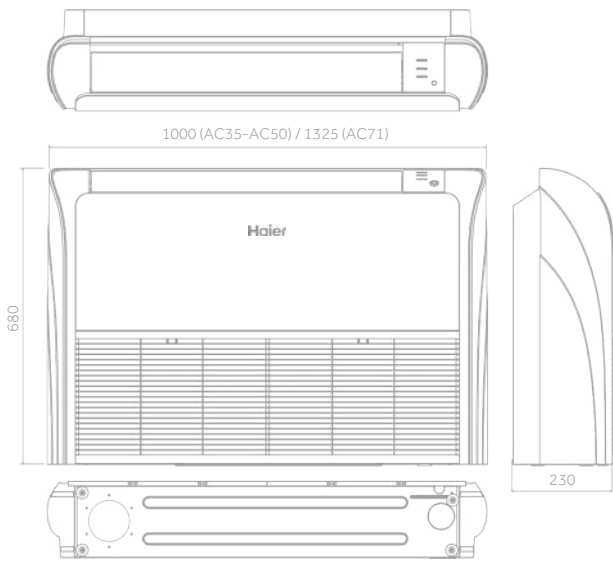

1U50

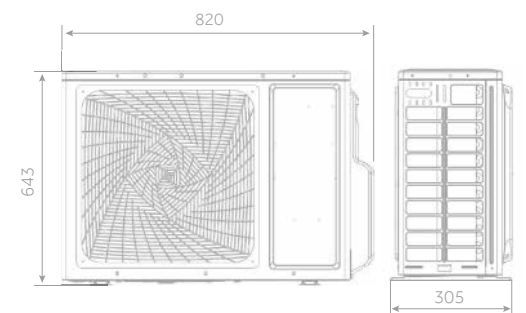

1U71

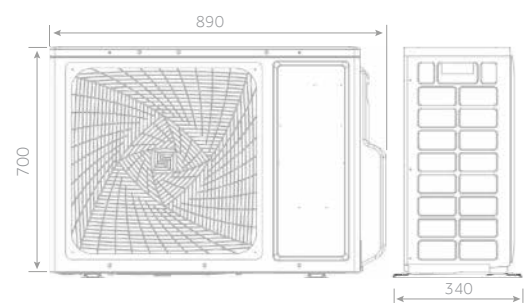

# SUELO-TECHO

NOVEDAD



3,5 kW

5,0 kW

7,1 kW

CONTROL OPCIONAL



Silencioso



Flow +



Ventilador de 5 velocidades



Aire fresco

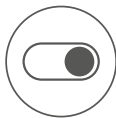

Tarjetero ON/OFF



Control por Wi-Fi integrado



Esterilización UVC

- Bajo nivel de ruido
- Flujo mejorado: los deflectores internos están divididos en dos grupos con motores independientes (flujo independiente a derecha e izquierda).
- Ventiladores de cinco velocidades: turbo, alta, media, baja y superbaja (solo con controlador YR-HQS01 o por cable).

- Toma de aire exterior incorporada en el chasis. Permite introducir aire exterior hasta un máximo del 20% del flujo de aire nominal, para que no afecte a la capacidad de refrigeración de la unidad. Si este porcentaje supera el 20%, se reduce la capacidad de refrigeración del equipo.
- Control por Wi-Fi integrado
- Esterilización UVC

(>AC71) TECHO		(>AC71) SUELO	
m (kg)	Sup. (m <sup>2</sup> )	m (kg)	Sup. (m <sup>2</sup> )
1,225	0,95	1,225	12,9
1,4	1,25	1,4	16,8
1,6	1,63	1,6	22,0
1,8	2,07	1,8	27,8
2,0	2,55	2,0	34,3
2,2	3,09	2,2	41,5
2,4	3,68	2,4	49,4
2,6	4,31	2,6	58,0
2,8	5,00	2,8	67,3
3,0	5,74	3,0	77,2



UNIDAD INTERIOR	Modelo	AC35S2SG1FA(H)	AC50S2SG1FA(H)	AC71S2SG1FA(H)	
UNIDAD EXTERIOR	Modelo	1U35S2SM1FA-2	1U50S2SJ2FA-2	1U71S2SR2FA	
<b>Datos de rendimiento</b>					
Potencia entregada - REFRIGERACIÓN	nom. (mín.-máx.)	kW	3,50 (1,00-4,30)	5,00 (1,40-5,70)	7,10 (2,00-7,30)
Potencia entregada - CALEFACCIÓN	nom. (mín.-máx.)	kW	4,00 (1,00-5,30)	5,80 (1,40-6,00)	7,50 (2,50-8,00)
Potencia absorbida - REFRIGERACIÓN	nom. (mín.-máx.)	kW	0,91 (0,30-1,50)	1,45 (0,50-2,00)	2,20 (0,50-3,00)
Potencia absorbida - CALEFACCIÓN	nom. (mín.-máx.)	kW	1,07 (0,50-1,60)	1,56 (0,52-2,35)	2,02 (0,50-3,00)
Eficiencia energética	EER	W/W	3,81	3,48	3,23
	COP	W/W	3,73	3,73	3,71
REFRIGERACIÓN Pdesign	35 °C	kW	3,50	5,00	7,10
CALEFACCIÓN Pdesign	(-10 °C)	kW	3,00	4,40	5,00
Eficiencia energética	SEER		8,50 (A+++)	7,31 (A++)	6,10 (A++)
	SCOP		4,47 (A+)	4,10 (A+)	3,80 (A)
Consumo anual de energía - REFRIGERACIÓN		kWh/a	146	240	407
Consumo anual de energía - CALEFACCIÓN		kWh/a	945	1491	1832
<b>Unidad interior</b>					
Fuente de alimentación		Ph/V/Hz	1/220-240/50/60	1/220-240/50/60	1/220-240/50/60
Volumen de aire tratado	(H/M/L/Q)	m <sup>3</sup> /h	750/620/500/400	880/750/650/500	1250/1128/930/840
Alta potencia de sonido		dB	53	57	61
Presión sonora		dB(A)	39/36/33/30	44/41/38/35	43/40/38/35
Dimensiones netas	An. x Pr. x Al.	mm	1000x230x680	1000x230x680	1325x230x680
Dimensiones brutas	An. x Pr. x Al.	mm	1100x305x779	1100x305x779	1425x305x779
Peso neto		kg	26,0/32,0	26,0/32,0	33,5/41,9
<b>Unidad exterior</b>					
Fuente de alimentación		Ph/V/Hz	1/220-240/50	1/220-240/50	1/220-240/50/60
Cable de alimentación		N x mm <sup>2</sup>	3 x 1,5	3 x 1,5	3 x 4,0
Cable de interconexión		N x mm <sup>2</sup>	4 x 1,0	4 x 1,0	4 x 2,5
Potencia sonora	H	dB	61	63	67
Presión sonora	H	dB(A)	48	50	54
Intensidad abs. en funcionamiento en frío/calor	Máx.	A	8,0	10,68	13,1
Intensidad abs. en arranque en frío/calor	Máx.	A	2,0	2,0	2,0
Dimensiones netas	An. x Pr. x Al.	mm	800x275x553	820x305x643	890x340x700
Dimensiones brutas	An. x Pr. x Al.	mm	902x375x607	940x390x697	1046x460x780
Peso neto		kg	30,0/32,9	35,7/38,5	45,0/50,0
Tipo de compresor			Inverter rotativo	Doble inverter rotativo	Doble inverter rotativo
<b>Datos de instalación</b>					
Refrigerante			R32	R32	R32
Tubería de líquido	Ø	mm (pulgadas)	6,35 (1/4)	6,35 (1/4)	9,52 (3/8)
Tubería de gas	Ø	mm (pulgadas)	9,52 (3/8)	12,70 (1/2)	15,88 (5/8)
Longitud de tubería estándar sin carga de refrigerante		m	7	7	10
Longitud máxima de tubería		m	20	25	50
Diferencia de altura máxima entre UI y UE		m	10	15	30
Carga de refrigerante en fábrica		kg	0,78	1,10	1,30
Toneladas equivalentes de CO <sub>2</sub>		TCO <sub>2</sub> eq	0,53	0,74	0,88
Carga de refrigerante adicional sobre la longitud estándar		g/m	20	20	45
Límites de funcionamiento en exteriores - REFRIGERACIÓN	mín.-máx.	°C		-20-43	
Límites de funcionamiento en exteriores - CALEFACCIÓN	mín.-máx.	°C		-20-24	



AC105 - AC125

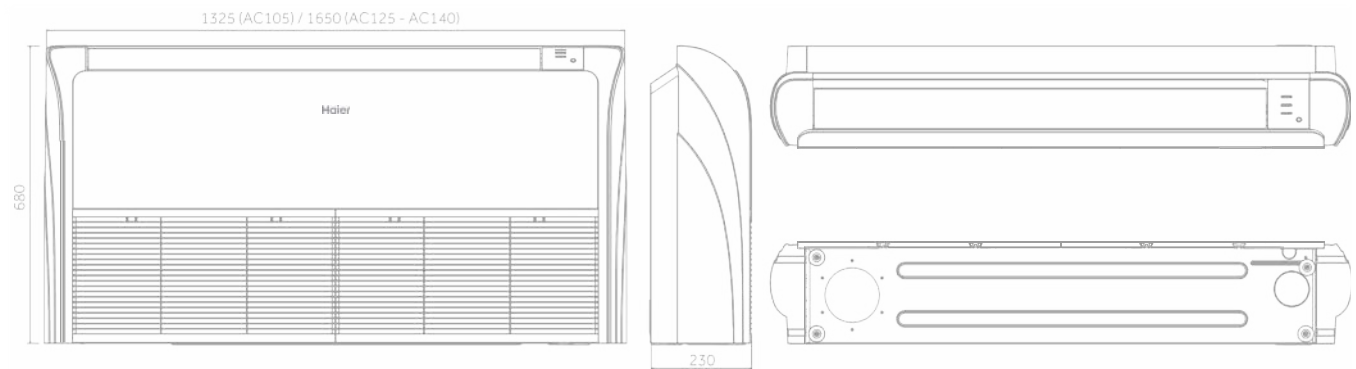

1U105

1U125

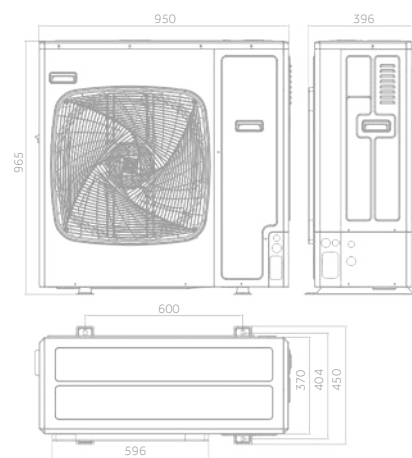
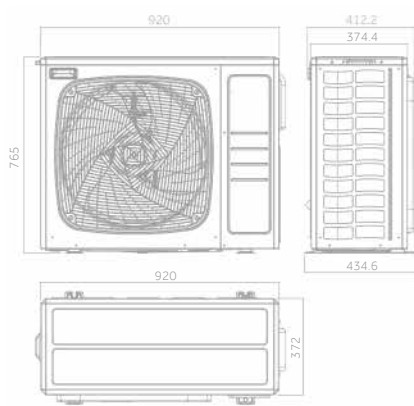

10,5 kW



12,5 kW



# SUELO-TECHO

NOVEDAD

10,5 kW

12,5 kW

CONTROL OPCIONAL



Silencioso



Flow +



Ventilador de 5 velocidades



Aire fresco



Tarjetero ON/OFF



Control por Wi-Fi integrado



Esterilización UVC

≥AC71) TECHO		≥AC71) SUELO	
m (kg)	Sup. (m <sup>2</sup> )	m (kg)	Sup. (m <sup>2</sup> )
1,23	0,95	1,23	12,90
1,40	1,25	1,40	16,80
1,60	1,63	1,60	22,00
1,80	2,07	1,80	27,80
2,00	2,55	2,00	34,30
2,20	3,09	2,20	41,50
2,40	3,68	2,40	49,40
2,60	4,31	2,60	58,00
2,80	5,00	2,80	67,30
3,00	5,74	3,00	77,20

- Bajo nivel de ruido
- Flujo mejorado: los deflectores internos están divididos en dos grupos con motores independientes (flujo independiente a derecha e izquierda).
- Ventiladores de cinco velocidades: turbo, alta, media, baja y superbaja (solo con controlador YR-HQS01 o por cable).

- Toma de aire exterior incorporada en el chasis. Permite introducir aire exterior hasta un máximo del 20% del flujo de aire nominal, para que no afecte a la capacidad de refrigeración de la unidad. Si este porcentaje supera el 20%, se reduce la capacidad de refrigeración del equipo.
- Control por Wi-Fi integrado
- Esterilización UVC



UNIDAD INTERIOR	Modelo	AC105S2SH1FA(H)	AC105S2SH1FA(H)	AC125S2SK1FA(H)	AC125S2SK1FA(H)
UNIDAD EXTERIOR	Modelo	1U105S2SS2FA	1U105S2SS1FB	1U125S2SN2FA	1U125S2SN2FB
<b>Datos de rendimiento</b>					
Potencia entregada - REFRIGERACIÓN	nom. (mín.-máx.)	kW	9,50 (2,50-10,00)	9,50 (2,50-10,00)	12,30 (3,00-13,00)
Potencia entregada - CALEFACCIÓN	nom. (mín.-máx.)	kW	10,20 (3,00-10,50)	10,50 (3,00-11,00)	12,70 (3,50-13,50)
Potencia absorbida - REFRIGERACIÓN	nom. (mín.-máx.)	kW	3,13 (0,50-4,00)	3,25 (0,50-4,00)	4,54 (1,00-6,00)
Potencia absorbida - CALEFACCIÓN	nom. (mín.-máx.)	kW	3,07 (0,50-4,00)	3,10 (0,50-4,00)	3,96 (1,00-6,00)
Eficiencia energética	EER	W/W	3,04	2,90	2,71
	COP	W/W	3,32	3,50	3,21
REFRIGERACIÓN Pdesign	35 °C	kW	9,50	9,50	12,30
CALEFACCIÓN Pdesign	(-10 °C)	kW	7,00	6,00	8,00
Eficiencia energética	SEER		6,11 (A++)	6,11 (A++)	5,86 (A+)
	SCOP		3,80 (A)	3,91 (A)	3,97 (A)
Consumo anual de energía - REFRIGERACIÓN		kWh/a	549	557	738
Consumo anual de energía - CALEFACCIÓN		kWh/a	2750	2228	2995
<b>Unidad interior</b>					
Fuente de alimentación		Ph/V/Hz	1/220-240/50/60	1/220-240/50/60	1/220-240/50/60
Volumen de aire tratado	(H/M/L/Q)	m <sup>3</sup> /h	1600/1400/1280/1160	1600/1400/1280/1160	2050/1900/1600/1400
Alta potencia de sonido		dB	61	63	64
Presión sonora		dB(A)	47/43/41/37	47/43/41/37	46/43/41/38
Dimensiones netas	An. x Pr. x Al.	mm	1325x230x680	1325x230x680	1650x230x680
Dimensiones brutas	An. x Pr. x Al.	mm	1425x305x779	1425x305x779	1750x305x779
Peso neto		kg	33,5/41,9	33,5/41,9	43,0/51,0
<b>Unidad exterior</b>					
Fuente de alimentación		Ph/V/Hz	1/220-240/50/60	3/380-415/50/60	1/220-240/50/60
Cable de alimentación		N x mm <sup>2</sup>	3 x 4,0	5 x 4,0	3 x 6,0
Cable de interconexión		N x mm <sup>2</sup>	4 x 2,5	4 x 2,5	4 x 2,5
Potencia sonora	H	dB	66	68	72
Presión sonora	H	dB(A)	53	54	58
Intensidad abs. en funcionamiento en frío/calor	Máx.	A	16,5	6,8	26,0
Intensidad abs. en arranque en frío/calor	Máx.	A	3,0	1,0	4,0
Dimensiones netas	An. x Pr. x Al.	mm	920x372x765	920x372x765	950x370x965
Dimensiones brutas	An. x Pr. x Al.	mm	1036x478x820	1085x485x830	1050x485x1130
Peso neto		kg	60,0/65,0	61,0/66,0	84,0/89,0
Tipo de compresor			Doble inverter rotativo	Doble inverter rotativo	Doble inverter rotativo
<b>Datos de instalación</b>					
Refrigerante			R32	R32	R32
Tubería de líquido	Ø	mm(pulgadas)	9,52 (3/8)	9,52 (3/8)	9,52 (3/8)
Tubería de gas	Ø	mm(pulgadas)	15,88 (5/8)	15,88 (5/8)	15,88 (5/8)
Longitud de tubería estándar sin carga de refrigerante		m	30	30	30
Longitud máxima de tubería		m	50	50	50
Diferencia de altura máxima entre UI y UE		m	30	30	30
Carga de refrigerante en fábrica		kg	1,70	1,70	2,30
Toneladas equivalentes de CO <sub>2</sub>		TCO <sub>2</sub> eq	1,15	1,15	1,55
Carga de refrigerante adicional sobre la longitud estándar		g/m	45	45	45
Límites de funcionamiento en exteriores - REFRIGERACIÓN	mín.-máx.	°C			-20-46
Límites de funcionamiento en exteriores - CALEFACCIÓN	mín.-máx.	°C			-20-24

# SUELO-TECHO

NOVEDAD



AC140 - AC160

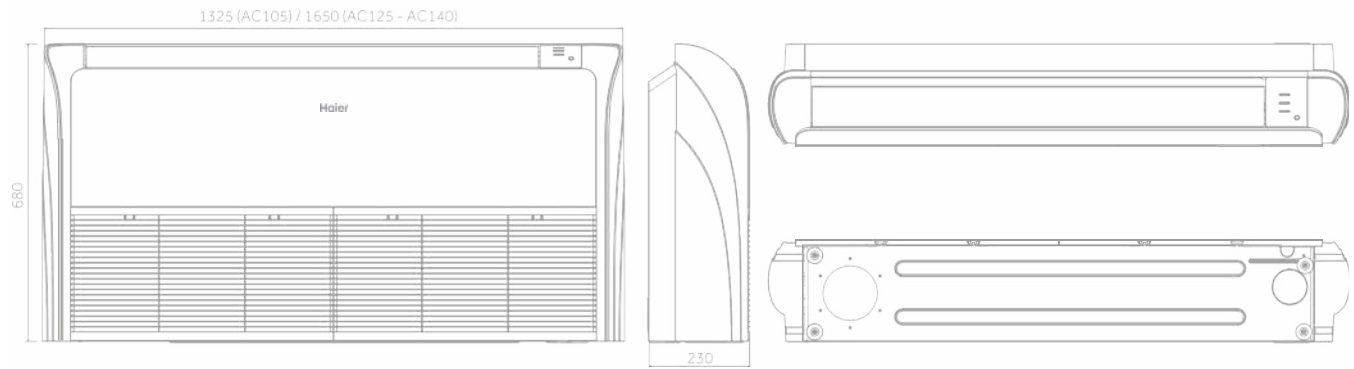

1U140

1U140 - 1U160

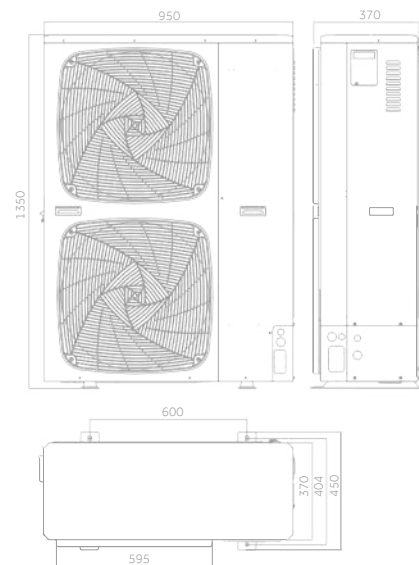
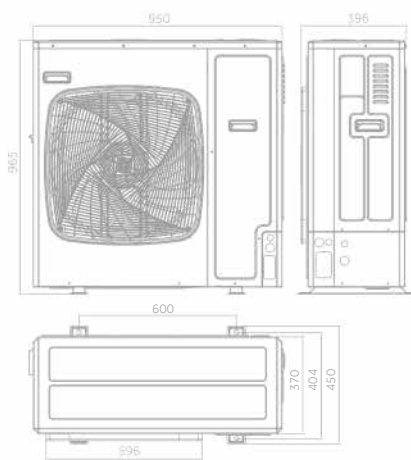

14,0 kW



14,0 kW



16,0 kW

# SUELO-TECHO

NOVEDAD

14,0 kW

16,0 kW

CONTROL OPCIONAL



Silencioso



Flow +



Ventilador de 5 velocidades



Aire fresco



Tarjetero ON/OFF



Control por Wi-Fi integrado



Esterilización UVC

(>AC71) TECHO		(>AC71) SUELO	
m (kg)	Sup. (m <sup>2</sup> )	m (kg)	Sup. (m <sup>2</sup> )
1,23	0,95	1,23	12,90
1,40	1,25	1,40	16,80
1,60	1,63	1,60	22,00
1,80	2,07	1,80	27,80
2,00	2,55	2,00	34,30
2,20	3,09	2,20	41,50
2,40	3,68	2,40	49,40
2,60	4,31	2,60	58,00
2,80	5,00	2,80	67,30
3,00	5,74	3,00	77,20

- Bajo nivel de ruido
- Flujo mejorado: los deflectores internos están divididos en dos grupos con motores independientes (flujo independiente a derecha e izquierda).
- Ventiladores de cinco velocidades: turbo, alta, media, baja y superbaja (solo con controlador YR-HQS01 o por cable).

- Toma de aire exterior incorporada en el chasis. Permite introducir aire exterior hasta un máximo del 20% del flujo de aire nominal, para que no afecte a la capacidad de refrigeración de la unidad. Si este porcentaje supera el 20%, se reduce la capacidad de refrigeración del equipo.
- Control por Wi-Fi integrado
- Esterilización UVC



UNIDAD INTERIOR	Modelo	AC140S2SK1FA(H)	AC140S2SK1FA(H)	AC140S2SK1FA(H)	AC140S2SK1FA(H)	AC160S2SK1FA(H)	
UNIDAD EXTERIOR	Modelo	1U140S2SN1FA	1U140S2SN1FB	1U140S2SP2FA	1U140S2SP2FB	1U160S2SP1FB	
<b>Datos de rendimiento</b>							
Potencia entregada - REFRIGERACIÓN	nom. (mín.-máx.) kW	13,4 (3,5 -14,0)	13,4 (3,5 -14,0)	13,6 (4,0-15,0)	13,6 (4,0-15,0)	16,0 (4,5-16,5)	
Potencia entregada - CALEFACCIÓN	nom. (mín.-máx.) kW	15,0 (4,0-15,5)	15,0 (4,0-15,5)	15,0 (4,5-16,0)	15,0 (4,5-16,0)	17,0 (5,0-18,0)	
Potencia absorbida - REFRIGERACIÓN	nom. (mín.-máx.) kW	5,23 (1,0-6,5)	5,13 (1,0-6,5)	4,53 (1,0-6,0)	4,53 (1,0-6,0)	5,39 (1,0-6,5)	
Potencia absorbida - CALEFACCIÓN	nom. (mín.-máx.) kW	5,08 (1,0-6,5)	4,97 (1,0-6,5)	4,17 (1,0-6,0)	4,29 (1,0-6,0)	4,97 (1,0-6,5)	
Eficiencia energética	EER	W/W	2,56	2,61	3	3	2,97
	COP	W/W	2,95	3,02	3,6	3,5	3,42
REFRIGERACIÓN Pdesign	35 °C	kW	13,4	13,4	13,6	13,6	16
CALEFACCIÓN Pdesign	(-10 °C)	kW	8,5	8,5	10	10	11
Eficiencia energética	SEER		5,92 (A+)	5,97 (A+)	6,16 (A++)	6,18 (A++)	6,06 (A+)
	SCOP		3,97 (A)	4 (A+)	4,06 (A+)	4,06 (A+)	4,06 (A+)
Consumo anual de energía - REFRIGERACIÓN		kWh/a	792	786	761	759	924
Consumo anual de energía - CALEFACCIÓN		kWh/a	2995	2976	3791	3791	3791
<b>Unidad interior</b>							
Fuente de alimentación		Ph/V/Hz	1/220-240/50/60	1/220-240/50/60	1/220-240/50/60	1/220-240/50/60	1/220-240/50/60
Volumen de aire tratado	(H/M/L/Q)	m <sup>3</sup> /h	2150/1980/1800/1600	2150/1980/1800/1600	2150/1980/1800/1600	2150/1980/1800/1600	2250/2000/1850/1650
Alta potencia de sonido		dB	66	66	66	66	67
Presión sonora		dB(A)	48/46/43/40	48/46/43/40	48/46/43/40	48/46/43/40	48/46/43/40
Dimensiones netas	An. x Pr. x Al.	mm	1650x230x680	1650x230x680	1650x230x680	1650x230x680	1650x230x680
Dimensiones brutas	An. x Pr. x Al.	mm	1750x305x779	1750x305x779	1750x305x779	1750x305x779	1750x305x779
Peso neto		kg	43/51	43/51	43/51	43/51	43/51
<b>Unidad exterior</b>							
Fuente de alimentación		Ph/V/Hz	1/220-240/50/60	3/380-415/50/60	1/220-240/50/60	3/380-415/50/60	3/380-415/50/60
Cable de alimentación		N x mm <sup>2</sup>	3 x 6,0	5 x 4,0	5 x 6,0	5 x 4,0	5 x 4,0
Cable de interconexión		N x mm <sup>2</sup>	4 x 2,5	4 x 2,5	4 x 2,5	4 x 2,5	4 x 2,5
Potencia sonora	H	dB	72	72	70	70	72
Presión sonora	H	dB(A)	58	58	53	53	58
Intensidad abs. en funcionamiento en frío/calor	Máx.	A	30,0	10,0	32,0	10,0	10,0
Intensidad abs. en arranque en frío/calor	Máx.	A	5,0	2,0	6,0	2,0	2,0
Dimensiones netas	An. x Pr. x Al.	mm	950x370x965	950x370x965	950x370x1350	950x370x1350	950x370x1350
Dimensiones brutas	An. x Pr. x Al.	mm	1050x485x1130	1050x485x1130	1050x485x1500	1050x485x1500	1050x485x1500
Peso neto		kg	84/89	85/90	105/118	101/116	101/116
Tipo de compresor			Doble inverter rotativo	Doble inverter rotativo	Doble inverter rotativo	Doble inverter rotativo	Doble inverter rotativo
<b>Datos de instalación</b>							
Refrigerante			R32	R32	R32	R32	R32
Tubería de líquido	Ø	mm (pulgadas)	9,52 (3/8)	9,52 (3/8)	9,52 (3/8)	9,52 (3/8)	9,52 (3/8)
Tubería de gas	Ø	mm (pulgadas)	15,88 (5/8)	15,88 (5/8)	15,88 (5/8)	15,88 (5/8)	19,05 (3/4)
Longitud de tuberías estándar sin carga de refrigerante		m	30	30	30	30	30
Longitud máxima de tubería		m	70	70	70	70	70
Diferencia de altura máxima entre UI y UE		m	30	30	30	30	30
Carga de refrigerante en fábrica		kg	2,3	2,3	2,9	3,5	3,5
Toneladas equivalentes de CO <sub>2</sub>		TCO <sub>2</sub> eq	1,55	1,55	1,96	2,36	2,36
Carga de refrigerante adicional sobre la longitud estándar		g/m	45	45	45	45	60
Límites de funcionamiento en exteriores - REFRIGERACIÓN	min.-máx.	°C			-20-46		
Límites de funcionamiento en exteriores - CALEFACCIÓN	min.-máx.	°C			-20-24		

Los datos que se mencionan en este catálogo son meramente indicativos y pueden variar. Antes de adquirir cualquiera de nuestros productos, es recomendable verificar los datos con el distribuidor.



AP140 - AP160

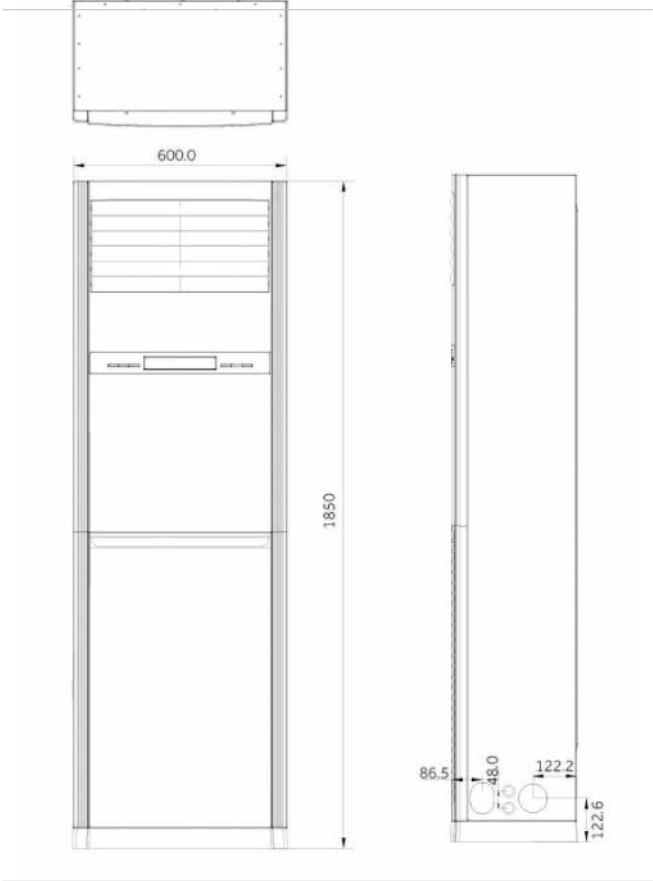

1U140

1U160

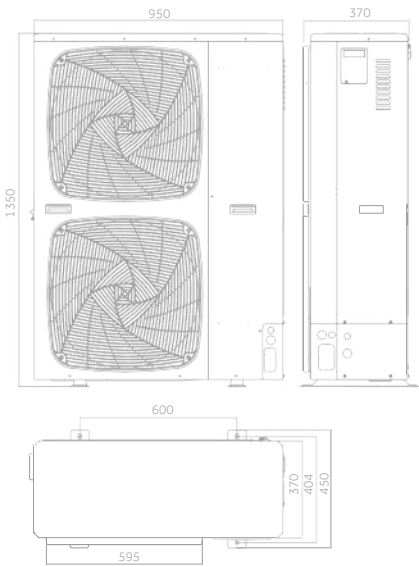
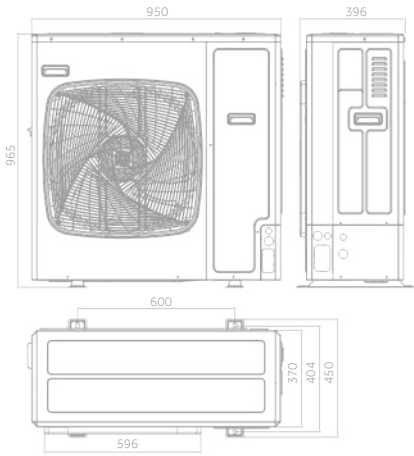

14,0 kW



16,0 kW

# COLUMNA

NOVEDAD

Haier

14,0 kW

16,0 kW

CONTROL OPCIONAL



YR-HRS01



Silencioso



3D



Modo automático



Reinicio automático



Control por Wi-Fi integrado



Esterilización UVC

- Nivel sonoro bajo
- Flujo de aire 3D movimiento de rejilla horizontal y vertical
- Modo automático
- Reinicio automático
- Control por Wi-Fi opcional
- Esterilización UVC

UNIDAD INTERIOR	Modelo		AP140S2SK1FA(H)	AP140S2SK1FA(H)	AP160S2SK1FA(H)
UNIDAD EXTERIOR	Modelo		1U140S2SN1FA	1U140S2SN1FB	1U160S2SP1FB
Datos de rendimiento					
Potencia entregada - REFRIGERACIÓN	nom (min-máx)	kW	13,40 (3,50-14,00)	13,40 (3,50-14,00)	15,0 (4,5-16,0)
Potencia entregada - CALEFACCIÓN	nom (min-máx)	kW	15,00 (4,00-15,50)	15,00 (4,00-15,50)	16,0 (5,0-17,0)
Potencia absorbida - REFRIGERACIÓN	nom (min-máx)	kW	5,83 (1,00-6,50)	5,40 (1,00-6,50)	6,0 (1,8-6,4)
Potencia absorbida - CALEFACCIÓN	nom (min-máx)	kW	5,45 (1,00-6,50)	5,43 (1,00-6,50)	6,4 (1,6-5,48)
Eficiencia energética	EER	W/W	2,30	2,48	2,5
	COP	W/W	2,75	2,76	3,1
REFRIGERACIÓN Pdesign	35 °C	kW	13,40	13,40	15,0
CALEFACCIÓN Pdesign	(-10 °C)	kW	8,50	8,50	11,0
Eficiencia energética	SEER		5,60 (A+)	5,66 (A+)	5,6 (A+)
	SCOP		3,93 (A)	3,95 (A)	4,0 (A+)
Consumo anual de energía - REFRIGERACIÓN		kWh/a	837	829	880
Consumo anual de energía - CALEFACCIÓN		kWh/a	3018	3012	3859
Unidad interior					
Fuente de alimentación		Ph/V/Hz	1/220~240/50/60	1/220~240/50/60	1/220-240/50/60
Volumen de aire tratado	(H/M/L/Q)	m <sup>3</sup> /h	1850/1500/1350	1850/1500/1350	1850/1500/1350
Alta potencia de sonido		dB	65	65	67
Presión sonora		dB(A)	52/49/46	52/49/46	52/49/46
Dimensiones netas	An. x Pr. x Al.	mm	600x350x1850	600x350x1850	600/350/1850
Dimensiones brutas	An. x Pr. x Al.	mm	693x438x2035	693x438x2035	693/438/2035
Peso neto		kg	50,0/61,0	50,0/61,0	50,0/ 61,0
Unidad exterior					
Fuente de alimentación		Ph/V/Hz	1/220~240/ 50/60	3/380-415/ 50/60	3/380-415/50/60
Cable de alimentación		N x mm <sup>2</sup>	3 x 6,0	5 x 4,0	5 x 4,0
Cable de interconexión		N x mm <sup>2</sup>	4 x 2,5	4 x 2,5	4 x 2,5
Potencia sonora	H	dB	72	72	72
Presión sonora	H	dB(A)	58	58	58
Intensidad abs. en funcionamiento en frío/calor	Max	A	30,0	10,0	10,0
Intensidad abs. en arranque en frío/calor	Max	A	5,0	2,0	2,0
Dimensiones netas	An. x Pr. x Al.	mm	950x370x965	950x370x965	950/370/1350
Dimensiones brutas	An. x Pr. x Al.	mm	1050x485x1130	1050x485x1130	1050/485/1500
Peso neto		kg	84,0/89,0	85,0/90,0	101/116
Tipo de compresor			Doble inverter rotativo	Doble inverter rotativo	Doble inverter rotativo
Datos de instalación					
Refrigerante			R32	R32	R32
Tubería de líquido	Ø	mm (pulgadas)	9,52 (3/8)	9,52 (3/8)	9,52 (3/8)
Tubería de gas	Ø	mm (pulgadas)	15,88 (5/8)	15,88 (5/8)	19,05 (3/4)
Longitud de tuberías estándar sin carga de refrigerante		m	10	10	30
Longitud máxima de tubería		m	70	70	70
Diferencia de altura máxima entre UI y UE		m	30	30	30
Carga de refrigerante en fábrica		kg	2,30	2,30	3,5
Toneladas equivalentes de CO <sub>2</sub>		TCO <sub>2</sub> eq	1,55	1,55	2,36
Carga de refrigerante adicional sobre la longitud estándar		g/m	45	45	60
Límites de funcionamiento en exteriores - REFRIGERACIÓN	min-máx	°C		-20-46	
Límites de funcionamiento en exteriores - CALEFACCIÓN	min-máx	°C		-20-24	

# CONDUCTOS SLIM DE BAJA PRESIÓN



**EL KIT DEL PANEL (OPCIONAL) INCLUYE:**  
Rejilla de suministro de aire equipada con aletas verticales y horizontales efecto 3D motorizado - receptor - pantalla

Rejilla de entrada de aire equipada con filtro

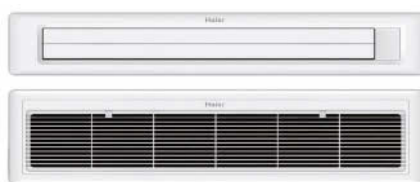

AD35 - AD50 - AD71

1U35

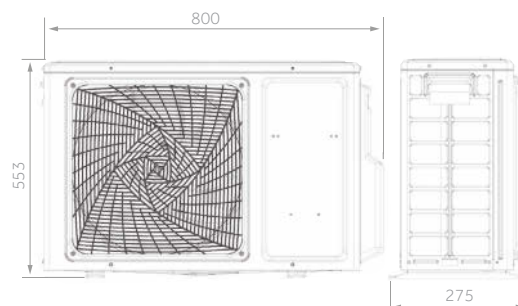
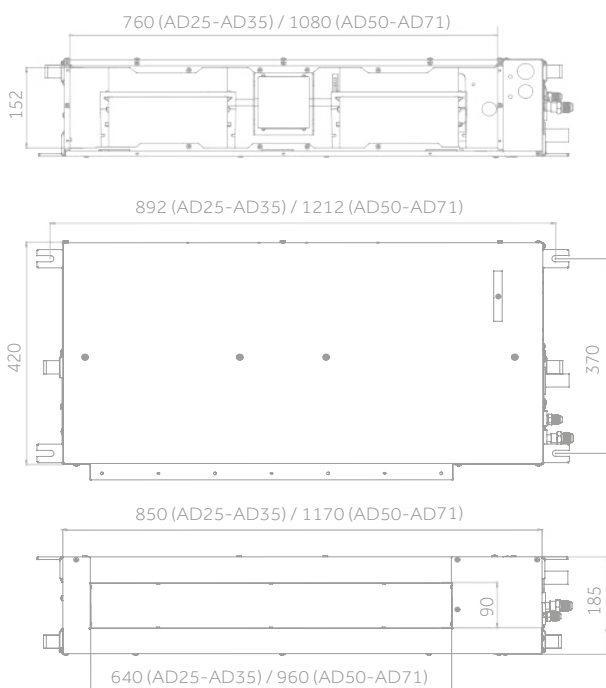

1U50

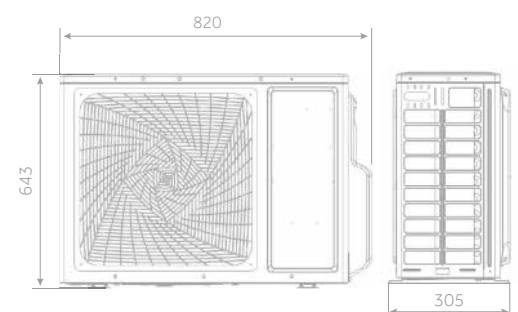

1U71

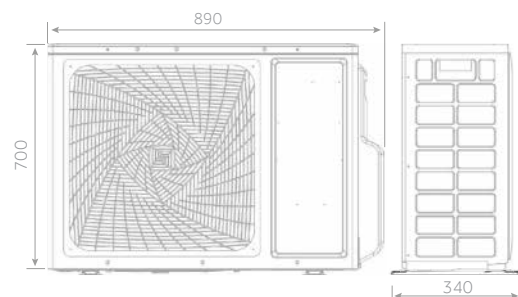

3,5 kW

5,0 kW

7,1 kW

# CONDUCTOS SLIM DE BAJA PRESIÓN

Haier

3,5 kW

5,0 kW

7,1 kW

CONTROL OPCIONAL



Silencioso

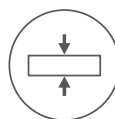

Diseño compacto



3D



Bomba de drenaje de condensación



Instalación flexible



Esterilización UVC



Control por Wi-Fi integrado

- Bajo nivel de ruido
- Diseño compacto
- Kit de panel (OPCIONAL): rejilla de suministro y entrada de aire
- Bomba de drenaje de condensados
- Instalación flexible
- Esterilización UVC
- Control por Wi-Fi integrado

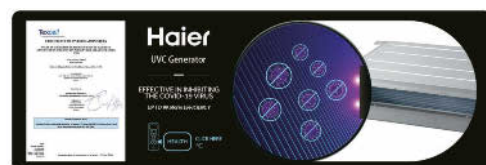

UNIDAD INTERIOR	Modelo		AD35S2SS1FA(H)	AD50S2SS1FA(H)	AD71S2SS1FA(H)
UNIDAD EXTERIOR	Modelo		1U35S2SM1FA-2	1U50S2SJ2FA-2	1U71S2SR2FA
<b>Datos de rendimiento</b>					
Potencia entregada - REFRIGERACIÓN	nom. (mín.-máx.)	kW	3,50 (0,90-4,50)	5,00 (1,80-6,00)	7,10 (2,00-7,60)
Potencia entregada - CALEFACCIÓN	nom. (mín.-máx.)	kW	4,00 (1,00-4,80)	5,50 (2,00-6,20)	7,50 (3,00-8,30)
Potencia absorbida - REFRIGERACIÓN	nom. (mín.-máx.)	kW	1,06 (0,28-1,80)	1,53 (0,55-2,10)	2,20 (0,50-3,00)
Potencia absorbida - CALEFACCIÓN	nom. (mín.-máx.)	kW	1,07 (0,28-1,80)	1,47 (0,60-2,10)	2,01 (0,60-2,90)
Eficiencia energética	EER	W/W	3,30	3,26	3,24
	COP	W/W	3,73	3,73	3,73
REFRIGERACIÓN Pdesign	35 °C	kW	3,50	5,00	7,10
CALEFACCIÓN Pdesign	(-10 °C)	kW	3,00	4,30	5,00
Eficiencia energética	SEER		6,10 (A++)	6,10 (A++)	6,10 (A++)
	SCOP		3,80 (A)	4,00 (A+)	3,80 (A)
Consumo anual de energía - REFRIGERACIÓN		kWh/a	241	315	406
Consumo anual de energía - CALEFACCIÓN		kWh/a	1427	1961	1836
<b>Unidad interior</b>					
Fuente de alimentación		Ph/V/Hz	1/220-240/50/60	1/220-240/50/60	1/220-240/50/60
Volumen de aire tratado	(H/M/L/Q)	m³/h	600 / 480 / 420	900 / 750 / 600	1000 / 850 / 750
Presión estática externa		Pa		0/10/20/40	
Alta potencia de sonido		dB	53	54	57
Presión sonora		dB(A)	33 / 28 / 25	36 / 34 / 32	46 / 44 / 42
Dimensiones netas	An. x Pr. x Al.	mm	850x420x185	1170x420x185	1170x420x185
Dimensiones brutas	An. x Pr. x Al.	mm	1045x530x260	1365x530x260	1365x530x260
Peso neto		kg	16,0/21,0	22,0/28,0	25,2/28,4
Panel (opcional)	Modelo		P1B-890IA/D	P1B-1210IA/D	P1B-1210IA/D
Dimensiones netas del panel			890x190x100 (panel de salida)	1210x190x100 (panel de salida)	1210x190x100 (panel de salida)
			890x290,5x32,4 (panel de entrada)	1210x290,5x32,4 (panel de entrada)	1210x290,5x32,4 (panel de entrada)
Dimensiones brutas del panel			938x335x220	1258x335x220	1258x335x220
Peso neto del panel			4,0/5,0	5,0/6,0	5,0/6,0
<b>Unidad exterior</b>					
Fuente de alimentación		Ph/V/Hz	1/220-240/50	1/220-240/50	1/220-240/50/60
Cable de alimentación		N x mm²	3 x 1,5	3 x 1,5	3 x 4,0
Cable de interconexión		N x mm²	4 x 1,0	4 x 1,0	4 x 2,5
Potencia sonora	H	dB	61	63	67
Presión sonora	H	dB(A)	48	50	54
Intensidad abs. en funcionamiento en frío/calor	Máx.	A	8,0	10,68	13,1
Intensidad abs. en arranque en frío/calor	Máx.	A	2,0	2,0	2,0
Dimensiones netas	An. x Pr. x Al.	mm	800x275x553	820x305x643	890x340x700
Dimensiones brutas	An. x Pr. x Al.	mm	902x375x607	940x390x697	1046x460x780
Peso neto		kg	30,0/32,9	35,7/38,5	45,0/50,0
Tipo de compresor			Inverter rotativo	Inverter rotativo	Doble inverter rotativo
<b>Datos de instalación</b>					
Refrigerante			R32	R32	R32
Tubería de líquido	Ø	mm (pulgadas)	6,35 (1/4)	6,35 (1/4)	9,52 (3/8)
Tubería de gas	Ø	mm (pulgadas)	9,52 (3/8)	12,70 (1/2)	15,88 (5/8)
Longitud de tubería estándar sin carga de refrigerante		m	7	7	10
Longitud máxima de tubería		m	20	25	50
Diferencia de altura máxima entre UI y UE		m	10	15	30
Carga de refrigerante en fábrica		kg	0,78	1,10	1,30
Toneladas equivalentes de CO <sub>2</sub>		TCO <sub>2</sub> eq	0,53	0,74	0,88
Carga de refrigerante adicional sobre la longitud estándar		g/m	20	20	45
Límites de funcionamiento en exteriores - REFRIGERACIÓN	mín.-máx.	°C		-20-46	
Límites de funcionamiento en exteriores - CALEFACCIÓN	mín.-máx.	°C		-20-24	

Los datos que se mencionan en este catálogo son meramente indicativos y pueden variar. Antes de adquirir cualquiera de nuestros productos, es recomendable verificar los datos con el distribuidor.

# CONDUCTOS DE MEDIA PRESIÓN





# CONDUCTOS DE MEDIA PRESIÓN

## DISEÑO COMPACTO

La unidad tiene una altura de 248 mm, lo que facilita su adaptación e instalación.



## DRENAJE DE CONDENSADOS

Las unidades con conductos de media presión incluyen de serie una bomba de drenaje de condensados. Esta bomba permite una diferencia de altura máxima de 600 mm medida desde la base de la máquina. Posibilidad de drenar los condensados por gravedad (reversible en ambos lados).

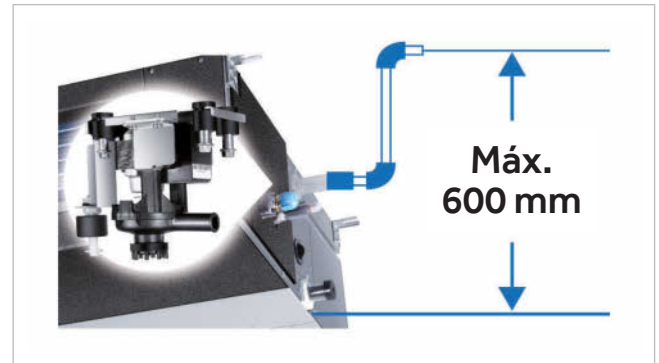

## FACILIDAD DE INSTALACIÓN

- La conexión de cables se lleva a cabo mediante un solo tornillo.
- Las unidades con conductos presentan dos opciones para conectar el canal de extracción de aire: posterior o inferior.



## Wi-Fi

Adicional al control por cable/infrarrojos normal. Haier proporciona control inteligente mediante la aplicación hOn. Incluye encendido/apagado, selección del modo de funcionamiento, temperatura, velocidad del ventilador y ajuste del flujo de aire, programación, función UV y Steri-Clean a 56 °C, etc.

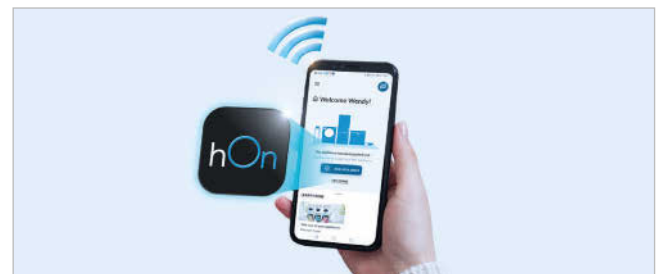

## AIRE EXTERIOR

El intercambio de aire permite introducir aire limpio en el ambiente.

## Esterilización UVC

La luz LED UV incorporada elimina patógenos aéreos a la entrada del aparato, y contribuye a una salida de aire más limpio.



## Distribución de aire flexible

Las unidades con conductos son compatibles con numerosas soluciones de instalación (canales circulares o rectangulares).

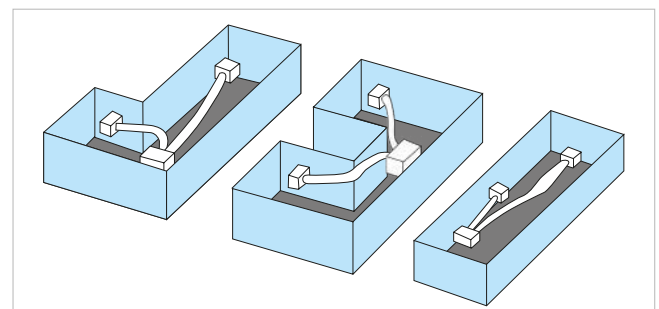

# CONDUCTOS DE MEDIA PRESIÓN

NOVEDAD



AD35 - AD50 - AD71

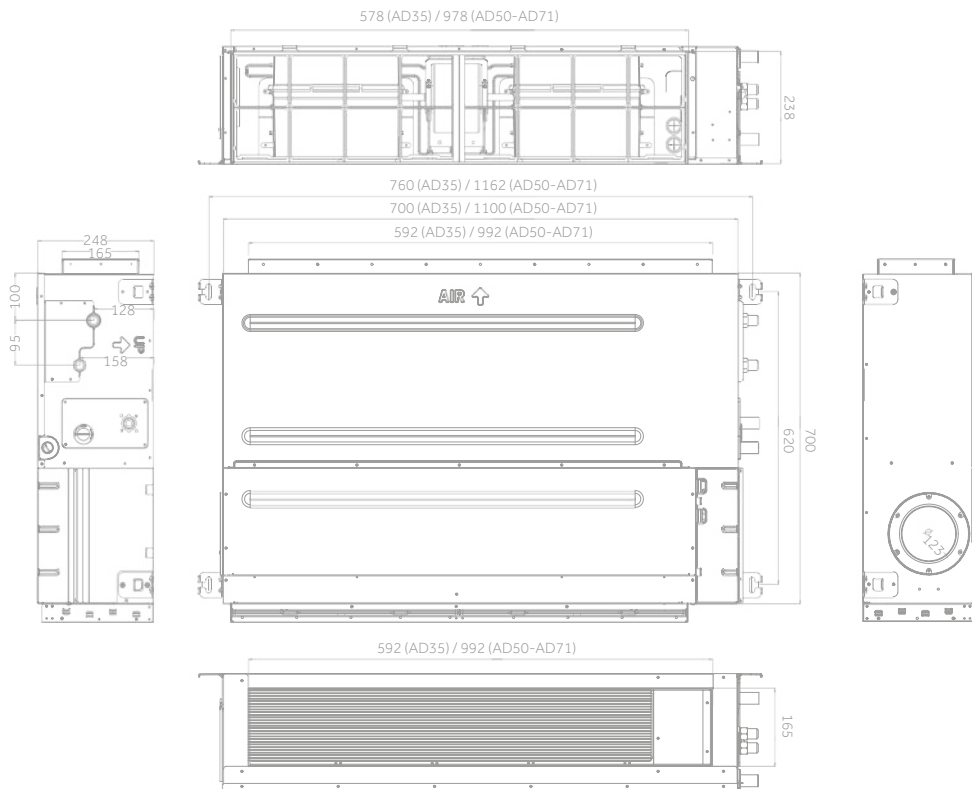

1U35

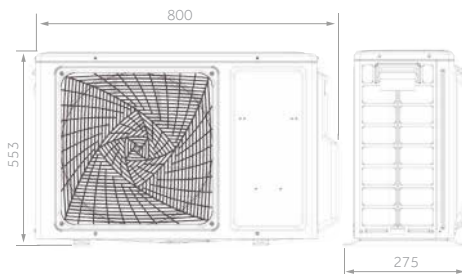

1U50

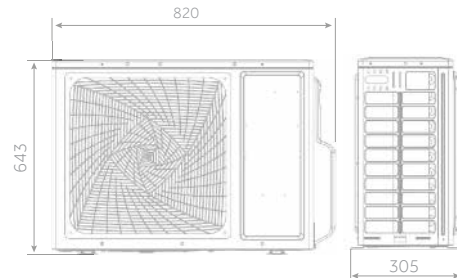

1U71

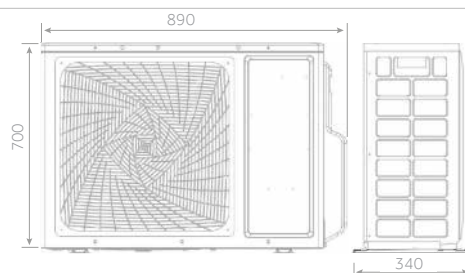

3,5 kW

5,0 kW

7,1 kW

# CONDUCTOS DE MEDIA PRESIÓN

NOVEDAD



Silencioso

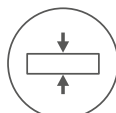

Diseño compacto



3D



Bomba de drenaje de condensación



Instalación flexible



Esterilización UVC



Control por Wi-Fi integrado

- Bajo nivel de ruido
- Diseño compacto
- Toma de aire exterior incorporada en el chasis. Permite introducir aire exterior hasta un máximo del 20% del flujo de aire nominal, para que no afecte a la capacidad de refrigeración de la unidad. Bomba de drenaje de condensados
- Esterilización UVC
- Control por Wi-Fi integrado

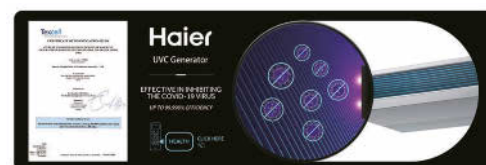

UNIDAD INTERIOR	Modelo		AD35S2SM3FA(H)	AD50S2SM3FA(H)	AD71S2SM3FA(H)
UNIDAD EXTERIOR	Modelo		1U35S2SM1FA-2	1U50S2SJ2FA-2	1U71S2SR2FA
<b>Datos de rendimiento</b>					
Potencia entregada - REFRIGERACIÓN	nom. (mín.-máx.)	kW	3,50 (0,90-4,50)	5,00 (1,80-6,00)	7,10 (2,00-8,20)
Potencia entregada - CALEFACCIÓN	nom. (mín.-máx.)	kW	4,00 (1,00-4,80)	6,00 (2,00-6,20)	7,50 (2,50-8,50)
Potencia absorbida - REFRIGERACIÓN	nom. (mín.-máx.)	kW	1,08 (0,28-1,80)	1,55 (0,55-2,00)	2,20 (0,50-3,00)
Potencia absorbida - CALEFACCIÓN	nom. (mín.-máx.)	kW	1,08 (0,28-1,80)	1,48 (0,60-2,00)	2,02 (0,60-3,00)
Eficiencia energética	EER	W/W	3,23	3,23	3,23
	COP	W/W	3,71	3,71	3,71
REFRIGERACIÓN Pdesign	35 °C	kW	3,50	5,00	7,10
CALEFACCIÓN Pdesign	(-10 °C)	kW	2,70	4,50	5,00
Eficiencia energética	SEER		6,10 (A++)	6,10 (A++)	6,10 (A++)
	SCOP		3,80 (A)	3,80 (A)	3,80 (A)
Consumo anual de energía - REFRIGERACIÓN		kWh/a	215	291	406
Consumo anual de energía - CALEFACCIÓN		kWh/a	1020	1782	1827
<b>Unidad interior</b>					
Fuente de alimentación		Ph/V/Hz	1/220-240/50/60	1/220-240/50/60	1/220-240/50/60
Volumen de aire tratado	(H/M/L/Q)	m <sup>3</sup> /h	840/720/600/450	1020/900/780/550	1440/1260/1100/900
Presión estática externa		Pa	25 (valor predeterminado)/37/50/70/90/100/110/120/130/150		
Alta potencia de sonido		dB	55	56	58
Presión sonora		dB(A)	41/35/28/26	43/37/30/28	44/41/39/36
Dimensiones netas	An. x Pr. x Al.	mm	700x700x248	1100x700x248	1100x700x248
Dimensiones brutas	An. x Pr. x Al.	mm	914x866x318	1316x866x318	1316x866x318
Peso neto		kg	26,0/30,0	31,0/35,0	31,0/35,0
<b>Unidad exterior</b>					
Fuente de alimentación		Ph/V/Hz	1/220-240/50	1/220-240/50	1/220-240/50/60
Cable de alimentación		N x mm <sup>2</sup>	3 x 1,5	3 x 1,5	3 x 4,0
Cable de interconexión		N x mm <sup>2</sup>	4 x 1,0	4 x 1,0	4 x 2,5
Potencia sonora	H	dB	61	63	67
Presión sonora	H	dB(A)	48	50	54
Intensidad abs. en funcionamiento en frío/calor	Máx.	A	8,0	10,68	13,1
Intensidad abs. en arranque en frío/calor	Máx.	A	2,0	2,0	2,0
Dimensiones netas	An. x Pr. x Al.	mm	800x275x553	820x305x643	890x340x700
Dimensiones brutas	An. x Pr. x Al.	mm	902x375x607	940x390x697	1046x460x780
Peso neto		kg	30,0/32,9	35,7/38,5	45,0/50,0
Tipo de compresor			Inverter rotativo	Inverter rotativo	Doble inverter rotativo
<b>Datos de instalación</b>					
Refrigerante			R32	R32	R32
Tubería de líquido	Ø	mm (pulgadas)	6,35 (1/4)	6,35 (1/4)	9,52 (3/8)
Tubería de gas	Ø	mm (pulgadas)	9,52 (3/8)	12,70 (1/2)	15,88 (5/8)
Longitud de tubería estándar sin carga de refrigerante		m	7	7	10
Longitud máxima de tubería		m	20	25	50
Diferencia de altura máxima entre UI y UE		m	10	15	30
Carga de refrigerante en fábrica		kg	0,78	1,10	1,30
Toneladas equivalentes de CO <sub>2</sub>		TCO <sub>2</sub> eq	0,53	0,74	0,88
Carga de refrigerante adicional sobre la longitud estándar		g/m	20	20	45
Límites de funcionamiento en exteriores - REFRIGERACIÓN	min.-máx.	°C		-20-46	
Límites de funcionamiento en exteriores - CALEFACCIÓN	min.-máx.	°C		-20-24	

# CONDUCTOS DE MEDIA PRESIÓN

NOVEDAD



AD105 - AD125

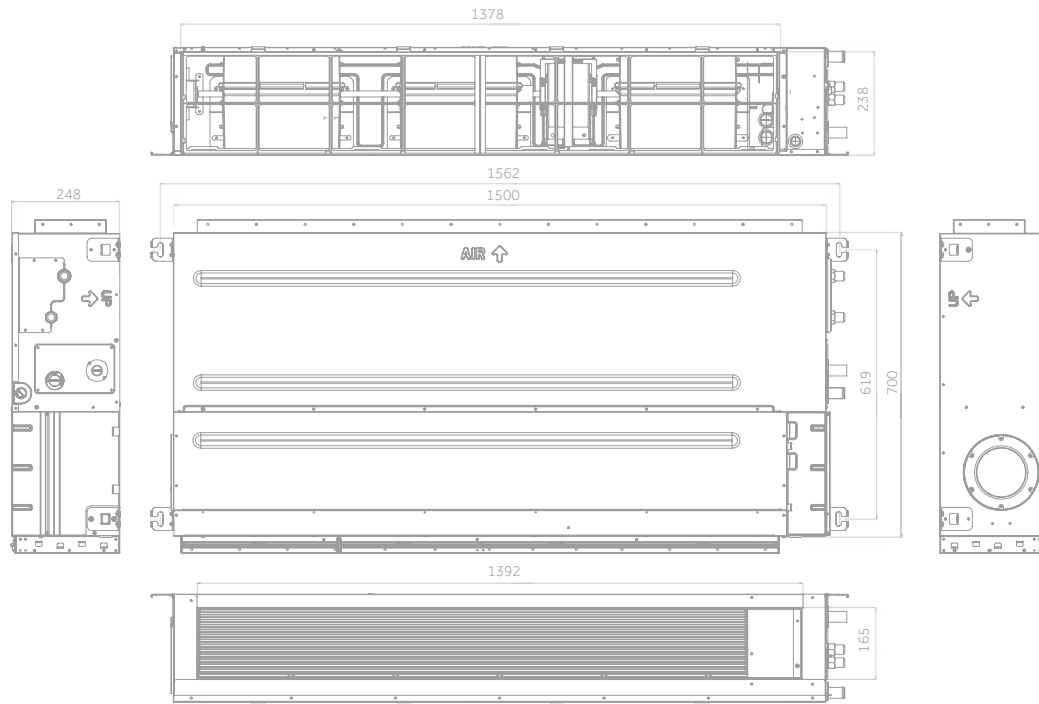

1U105

1U125

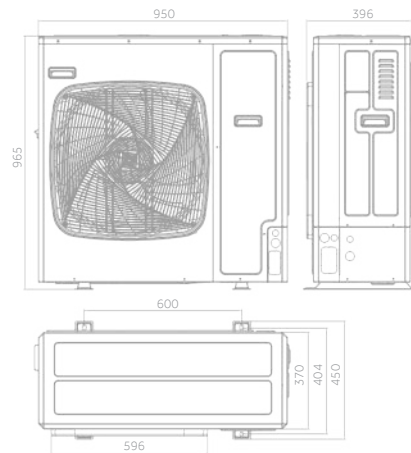
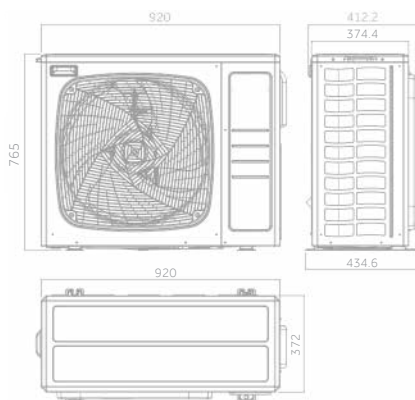

10,5 kW



12,5 kW

# CONDUCTOS DE MEDIA PRESIÓN

NOVEDAD

10,5 kW

12,5 kW

CONTROL OPCIONAL

COMERCIAL R32



Silencioso

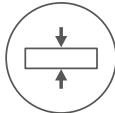

Diseño compacto



3D



Bomba de drenaje de condensación



Instalación flexible



Esterilización UVC



Control por Wi-Fi integrado



- Bajo nivel de ruido
- Diseño compacto
- Toma de aire exterior incorporada en el chasis. Permite introducir aire exterior hasta un máximo del 20% del flujo de aire nominal, para que no afecte a la capacidad de refrigeración de la unidad. Bomba de drenaje de condensados
- Esterilización UVC
- Control por Wi-Fi integrado



UNIDAD INTERIOR	Modelo		AD105S2SM3FA(H)	AD105S2SM3FA(H)	AD125S2SM8FA(H)	AD125S2SM8FA(H)
UNIDAD EXTERIOR	Modelo		1U105S2SS2FA	1U105S2SS1FB	1U125S2SN2FA	1U125S2SN2FB
<b>Datos de rendimiento</b>						
Potencia entregada - REFRIGERACIÓN	nom. (mín.-máx.)	kW	9,50 (2,50-10,00)	9,50 (2,50-10,00)	12,30 (3,00-13,00)	12,40 (3,00-13,00)
Potencia entregada - CALEFACCIÓN	nom. (mín.-máx.)	kW	10,20 (3,00-10,50)	10,50 (3,00-11,00)	12,70 (3,50-13,50)	12,80 (3,50-13,50)
Potencia absorbida - REFRIGERACIÓN	nom. (mín.-máx.)	kW	3,16 (0,50-4,00)	3,27 (0,50-4,00)	4,60 (1,00-6,00)	4,51 (1,00-6,00)
Potencia absorbida - CALEFACCIÓN	nom. (mín.-máx.)	kW	2,91 (0,50-4,00)	3,00 (0,50-4,00)	3,93 (1,00-6,00)	3,87 (1,00-6,00)
Eficiencia energética	EER	W/W	3,01	2,90	2,67	2,75
	COP	W/W	3,50	3,50	3,23	3,31
REFRIGERACIÓN Pdesign	35 °C	kW	9,50	9,50	12,30	12,40
CALEFACCIÓN Pdesign	(-10 °C)	kW	7,20	6,00	8,00	8,00
Eficiencia energética	SEER		6,10 (A++)	6,00 (A+)	5,72 (A+)	5,85 (A+)
	SCOP		3,80 (A)	3,91 (A)	3,93 (A)	3,96 (A)
Consumo anual de energía - REFRIGERACIÓN		kWh/a	544	569	735	718
Consumo anual de energía - CALEFACCIÓN		kWh/a	2792	2094	3032	3003
<b>Unidad interior</b>						
Fuente de alimentación		Ph/V/Hz	1/220-240/50/60	1/220-240/50/60	1/220-240/50/60	1/220-240/50/60
Volumen de aire tratado	(H/M/L/Q)	m³/h	1600/1480/1360/1240	1600/1480/1360/1240	2250/1960/1680/1500	2250/1960/1680/1500
Presión estática externa		Pa	25/37(valor predeterminado)/50/70/90/100/110/120/130/150			
Alta potencia de sonido		dB	61	64	65	65
Presión sonora		dB(A)	47/44/40/37	47/44/40/37	48/45/42/39	48/45/42/39
Dimensiones netas	An. x Pr. x Al.	mm	1500x700x248	1500x700x248	1500x700x248	1500x700x248
Dimensiones brutas	An. x Pr. x Al.	mm	1711x870x325	1711x870x325	1711x870x325	1711x870x325
Peso neto		kg	46,0/55,0	46,0/55,0	48,0/57,0	48,0/57,0
<b>Unidad exterior</b>						
Fuente de alimentación		Ph/V/Hz	1/220-240/50/60	3/380-415/50/60	1/220-240/50/60	3/380-415/50/60
Cable de alimentación		N x mm²	3 x 4,0	5 x 4,0	3 x 6,0	5 x 4,0
Cable de interconexión		N x mm²	4 x 2,5	4 x 2,5	4 x 2,5	4 x 2,5
Potencia sonora	H	dB	66	68	72	72
Presión sonora	H	dB(A)	53	54	58	58
Intensidad abs. en funcionamiento en frío/calor	Máx.	A	16,5	6,8	26,0	10,0
Intensidad abs. en arranque en frío/calor	Máx.	A	3,0	1,0	4,0	2,0
Dimensiones netas	An. x Pr. x Al.	mm	920x372x765	920x372x765	950x370x965	950x370x965
Dimensiones brutas	An. x Pr. x Al.	mm	1036x478x820	1085x485x830	1050x485x1130	1050x485x1130
Peso neto		kg	60,0/65,0	61,0/66,0	84,0/89,0	85,0/90,0
Tipo de compresor			Doble inverter rotativo	Doble inverter rotativo	Doble inverter rotativo	Doble inverter rotativo
<b>Datos de instalación</b>						
Refrigerante			R32	R32	R32	R32
Tubería de líquido	Ø	mm (pulgadas)	9,52 (3/8)	9,52 (3/8)	9,52 (3/8)	9,52 (3/8)
Tubería de gas	Ø	mm (pulgadas)	15,88 (5/8)	15,88 (5/8)	15,88 (5/8)	15,88 (5/8)
Longitud de tubería estándar sin carga de refrigerante		m	30	30	30	30
Longitud máxima de tubería		m	50	50	50	50
Diferencia de altura máxima entre UI y UE		m	30	30	30	30
Carga de refrigerante en fábrica		kg	1,70	1,70	2,30	2,30
Toneladas equivalentes de CO <sub>2</sub>		TCO <sub>2</sub> eq	1,15	1,15	1,55	1,55
Carga de refrigerante adicional sobre la longitud estándar		g/m	45	45	45	45
Límites de funcionamiento en exteriores - REFRIGERACIÓN	mín.-máx.	°C	-20-46			
Límites de funcionamiento en exteriores - CALEFACCIÓN	mín.-máx.	°C	-20-24			

# CONDUCTOS DE MEDIA PRESIÓN

NOVEDAD



AD140 - AD160

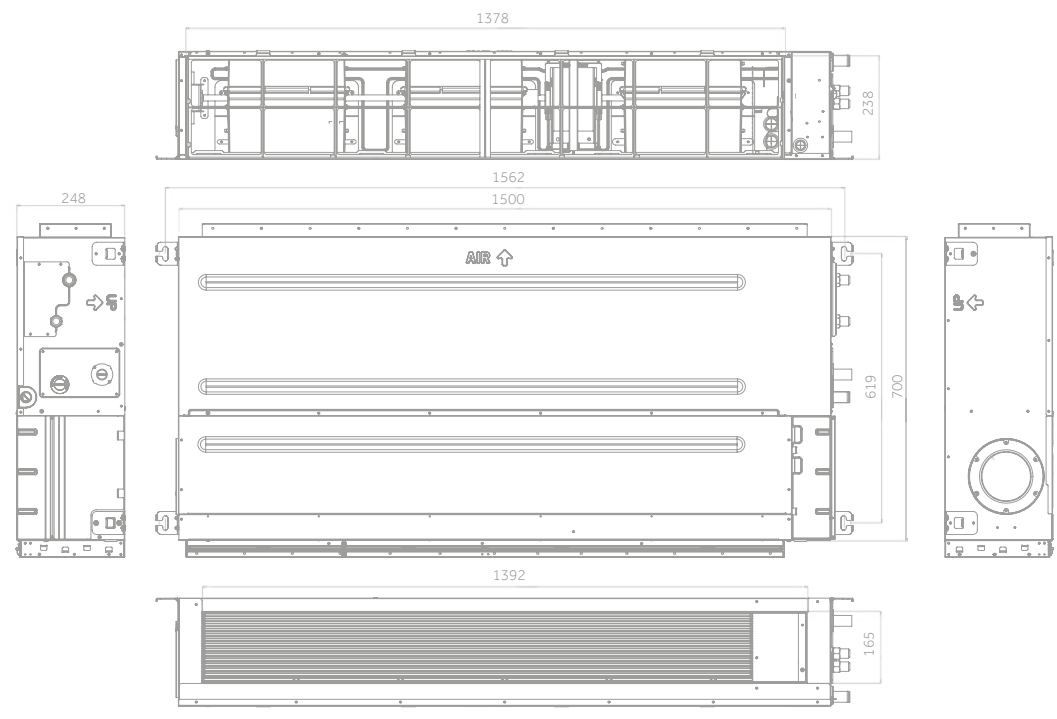

1U140

1U140 - 1U160

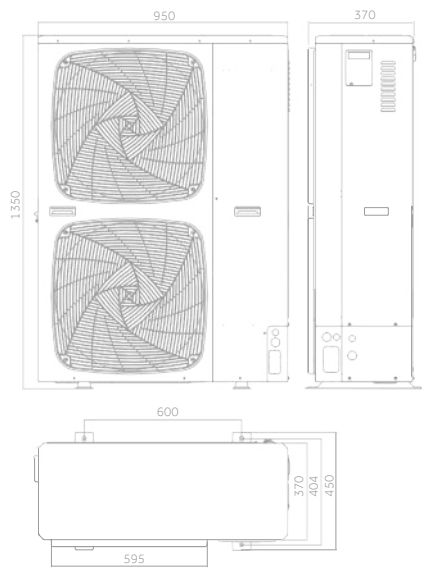
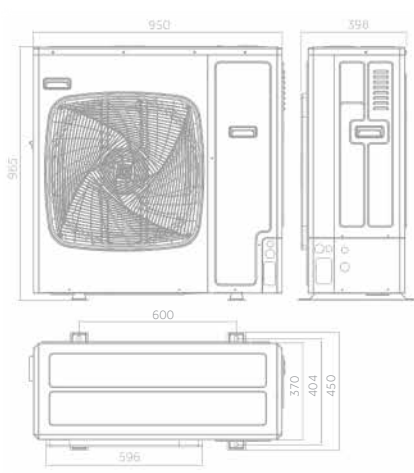

14,0 kW



14,0 kW



16,0 kW

# CONDUCTOS DE MEDIA PRESIÓN

NOVEDAD

14,0 kW

16,0 kW

CONTROL OPCIONAL

COMERCIAL R32



Silencioso

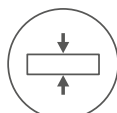

Diseño compacto



3D



Bomba de drenaje de condensación



Instalación flexible



Esterilización UVC



Control por Wi-Fi integrado



R32 compatible con R410A

- Bajo nivel de ruido
- Diseño compacto
- Toma de aire exterior incorporada en el chasis. Permite introducir aire exterior hasta un máximo del 20% del flujo de aire nominal, para que no afecte a la capacidad de refrigeración de la unidad. Bomba de drenaje de condensados
- Esterilización UVC
- Control por Wi-Fi integrado



UNIDAD INTERIOR	Modelo		AD140S2SM8FA(H)	AD140S2SM8FA(H)	AD140S2SM8FA(H)	AD140S2SM8FA(H)	AD160S2SM3FA(H)
UNIDAD EXTERIOR	Modelo		1U140S2SN1FA	1U140S2SN1FB	1U140S2SP2FA	1U140S2SP2FB	1U160S2SP1FB
<b>Datos de rendimiento</b>							
Potencia entregada - REFRIGERACIÓN	nom. (mín.-máx.)	kW	13,40 (3,50-14,00)	13,40 (3,50-14,00)	13,40 (4,00-15,00)	13,40 (4,00-15,00)	16,00 (4,50-16,50)
Potencia entregada - CALEFACCIÓN	nom. (mín.-máx.)	kW	15,00 (4,00-15,50)	15,00 (4,00-15,50)	15,00 (4,50-16,00)	15,00 (4,50-16,00)	17,00 (5,00-18,00)
Potencia absorbida - REFRIGERACIÓN	nom. (mín.-máx.)	kW	5,28 (1,00-6,50)	5,18 (1,00-6,50)	4,17 (1,00-6,00)	4,15 (1,00-6,00)	5,48 (1,00-6,50)
Potencia absorbida - CALEFACCIÓN	nom. (mín.-máx.)	kW	4,92 (1,00-6,50)	4,79 (1,00-6,50)	4,04 (1,00-6,00)	4,02 (1,00-6,00)	4,82 (1,00-6,50)
Eficiencia energética	EER	W/W	2,54	2,59	3,21	3,23	2,92
	COP	W/W	3,05	3,13	3,71	3,73	3,53
REFRIGERACIÓN Pdesign	35 °C	kW	13,40	13,40	13,40	13,40	16,00
CALEFACCIÓN Pdesign	(-10 °C)	kW	8,50	8,50	11,00	11,00	11,00
Eficiencia energética	SEER		5,62 (A+)	5,64 (A+)	6,16 (A++)	6,19 (A++)	5,94 (A+)
	SCOP		3,93 (A)	3,96 (A)	4,06 (A+)	4,06 (A+)	4,06 (A+)
Consumo anual de energía - REFRIGERACIÓN		kWh/a	835	832	761	758	943
Consumo anual de energía - CALEFACCIÓN		kWh/a	3032	3003	3796	3798	3798
<b>Unidad interior</b>							
Fuente de alimentación		Ph/V/Hz	1/220-240/50/60	1/220-240/50/60	1/220-240/50/60	1/220-240/50/60	1/220-240/50/60
Volumen de aire tratado	(H/M/L/Q)	m <sup>3</sup> /h	2500/2160 /1780/1500	2500/2160/ 1780/1500	2500/2160/ 1780/1500	2500/2160/ 1780/1500	2500/2160/ 1780/1500
Presión estática externa		Pa	25/37(valor predeterminado)/50/70/90/100/110/120/130/150				
Alta potencia de sonido		dB	66	66	66	66	67
Presión sonora		dB(A)	48/45/42/39	48/45/42/39	48/45/42/39	48/45/42/39	48/45/42/39
Dimensiones netas	An. x Pr. x Al.	mm	1500x700x248	1500x700x248	1500x700x248	1500x700x248	1500x700x248
Dimensiones brutas	An. x Pr. x Al.	mm	1711x870x325	1711x870x325	1711x870x325	1711x870x325	1711x870x325
Peso neto		kg	48,0/57,0	48,0/57,0	48,0/57,0	48,0/57,0	48,0/57,0
<b>Unidad exterior</b>							
Fuente de alimentación		Ph/V/Hz	1/220-240/50/60	3/380-415/50/60	1/220-240/50/60	3/380-415/50/60	3/380-415/50/60
Cable de alimentación		N x mm <sup>2</sup>	3 x 6,0	5 x 4,0	3 x 6,0	5 x 4,0	5 x 4,0
Cable de interconexión		N x mm <sup>2</sup>	4 x 2,5	4 x 2,5	4 x 2,5	4 x 2,5	4 x 2,5
Potencia sonora	H	dB	72	72	70	70	72
Presión sonora	H	dB(A)	58	58	53	53	58
Intensidad abs. en funcionamiento en frío/calor	Máx.	A	30,0	10,0	32,0	10,0	10,0
Intensidad abs. en arranque en frío/calor	Máx.	A	5,0	2,0	6,0	2,0	2,0
Dimensiones netas	An. x Pr. x Al.	mm	950x370x965	950x370x965	950x370x1350	950x370x1350	950x370x1350
Dimensiones brutas	An. x Pr. x Al.	mm	1050x485x1130	1050x485x1130	1050x485x1500	1050x485x1500	1050x485x1500
Peso neto		kg	84,0/89,0	85,0/90,0	105,0/118,0	101,0/116,0	101,0/116,0
Tipo de compresor			Doble inverter rotativo	Doble inverter rotativo	Doble inverter rotativo	Doble inverter rotativo	Doble inverter rotativo
<b>Datos de instalación</b>							
Refrigerante			R32	R32	R32	R32	R32
Tubería de líquido	Ø	mm (pulgadas)	9,52 (3/8)	9,52 (3/8)	9,52 (3/8)	9,52 (3/8)	9,52 (3/8)
Tubería de gas	Ø	mm (pulgadas)	15,88 (5/8)	15,88 (5/8)	15,88 (5/8)	15,88 (5/8)	19,05 (3/4)
Longitud de tubería estándar sin carga de refrigerante		m	30	30	30	30	30
Longitud máxima de tubería		m	70	70	70	70	70
Diferencia de altura máxima entre UI y UE		m	30	30	30	30	30
Carga de refrigerante en fábrica		kg	2,30	2,30	2,90	3,50	3,50
Toneladas equivalentes de CO <sub>2</sub>		TCO <sub>2</sub> eq	1,55	1,55	1,96	2,36	2,36
Carga de refrigerante adicional sobre la longitud estándar		g/m	45	45	45	45	45
Límites de funcionamiento en exteriores - REFRIGERACIÓN	mín.-máx.	°C	-20-46				
Límites de funcionamiento en exteriores - CALEFACCIÓN	mín.-máx.	°C	-20-24				

Los datos que se mencionan en este catálogo son meramente indicativos y pueden variar. Antes de adquirir cualquiera de nuestros productos, es recomendable verificar los datos con el distribuidor.

# CONDUCTOS DE ALTA PRESIÓN

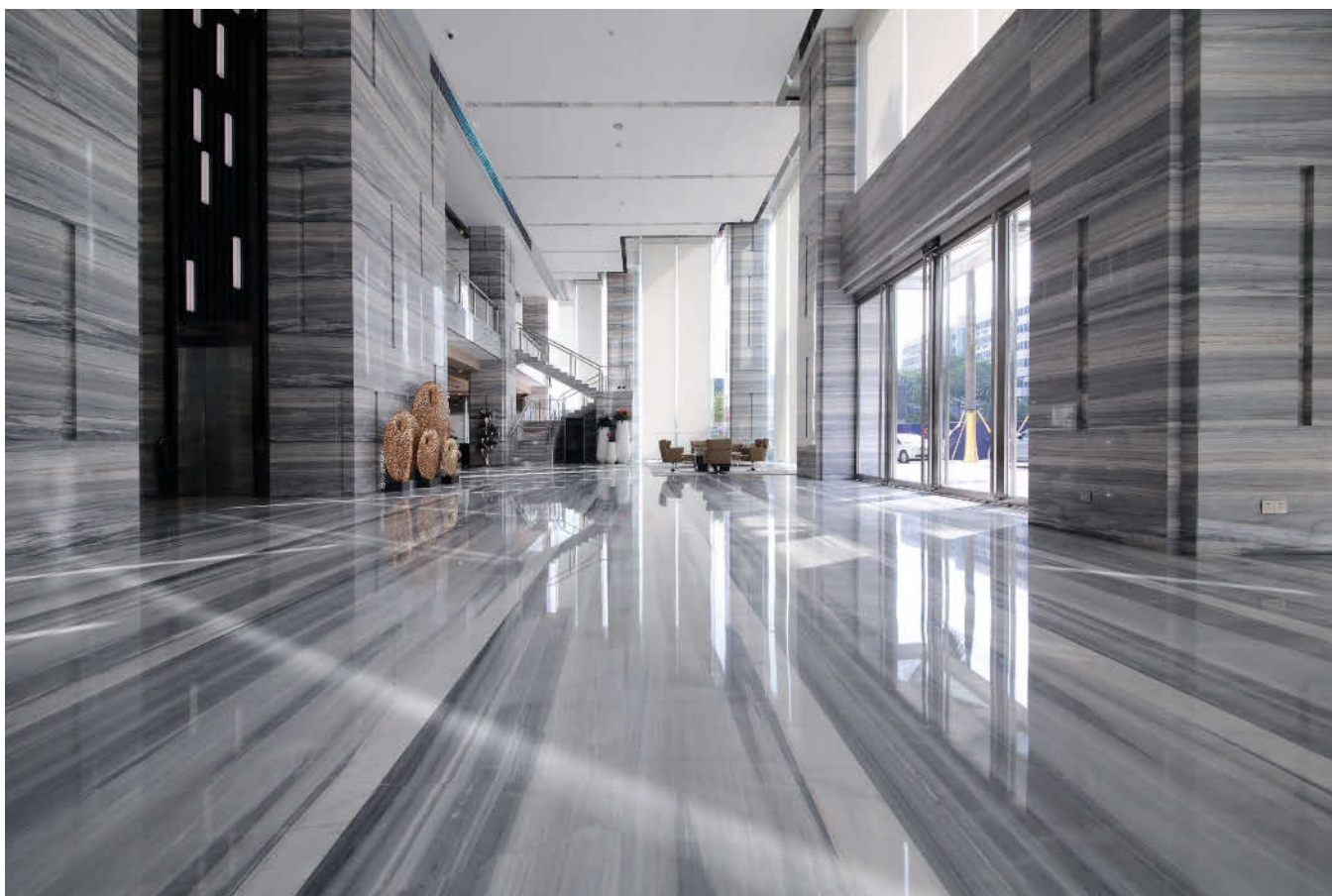
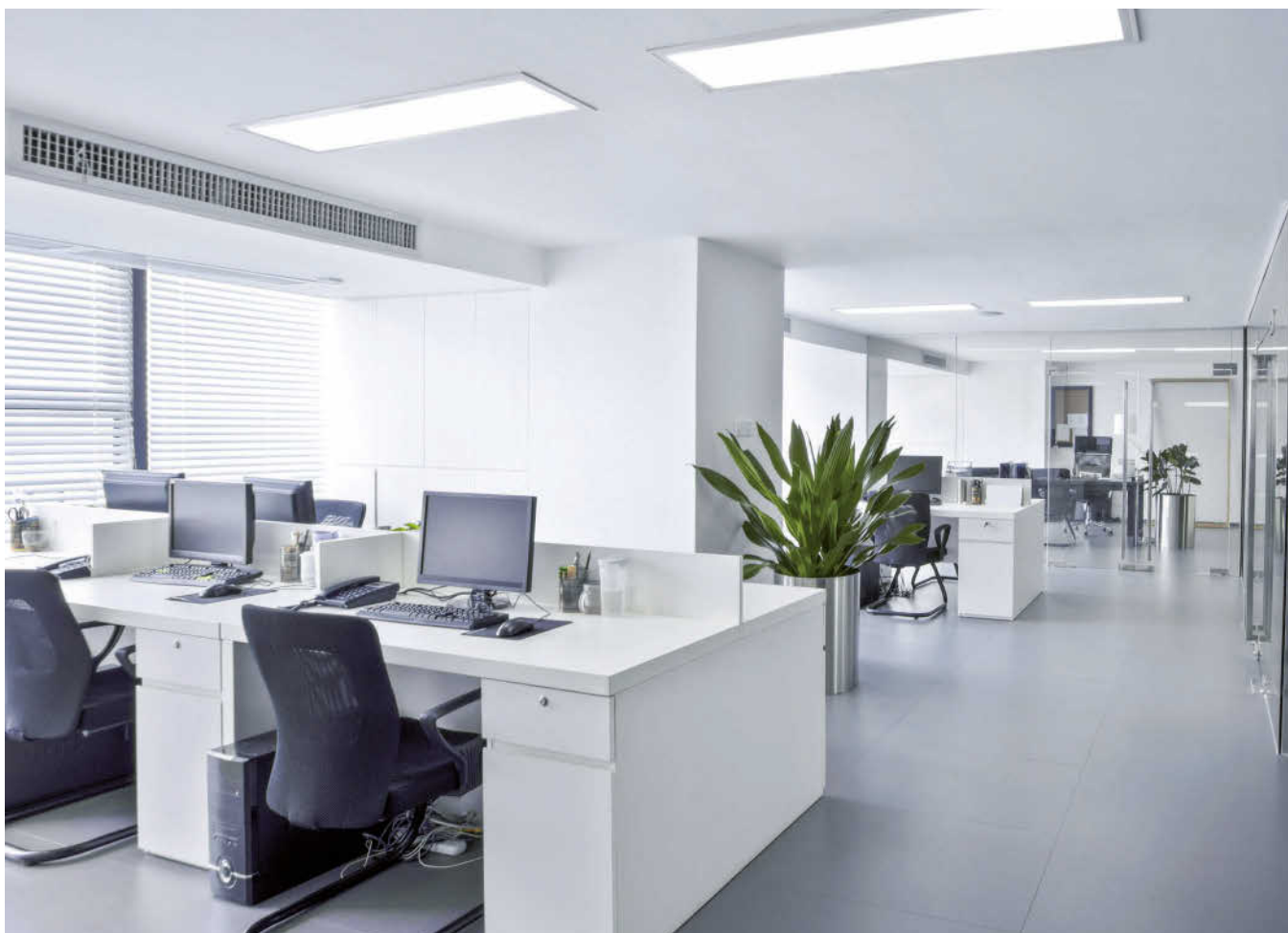



# CONDUCTOS DE ALTA PRESIÓN

## AIRE EXTERIOR

El intercambio de aire permite introducir aire limpio en el ambiente.



## WI-FI (OPCIONAL)

Permite configurar el aire acondicionado de forma remota. La conexión Wi-Fi requiere el módulo HI-WB201DEI.

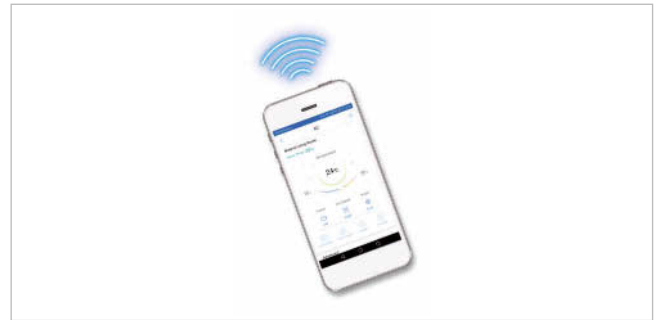

## MAYOR ALCANCE

La unidad interior puede acomodar hasta tres ventiladores, para suministrar un flujo de aire uniforme a través de los diferentes ESP y ofrecer el máximo confort.

## AJUSTE DE PRESIÓN 210PA

La unidad 210Pa con conductos presenta 10 pasos configurables que ofrecen una flexibilidad de diseño superior, para adaptarse a todos los requisitos de las instalaciones de conductos.

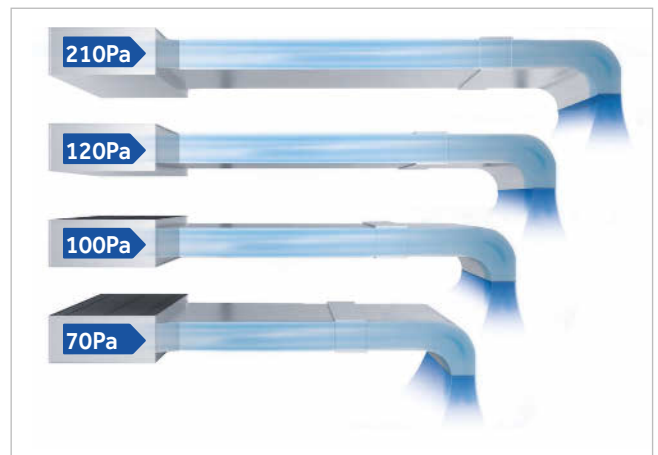

## Distribución de aire flexible

Las unidades con conductos son compatibles con numerosas soluciones de instalación (canales circulares o rectangulares).

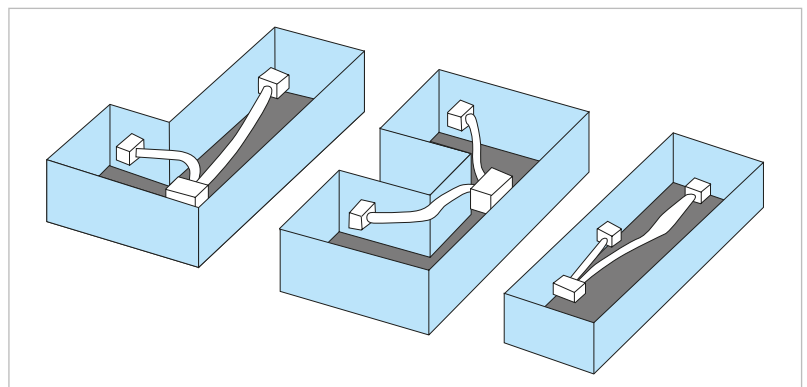

## FACILIDAD DE INSTALACIÓN: PRESIÓN REGULABLE EN DIEZ PASOS

La presión se puede regular directamente desde el controlador remoto YR-E16B o YR-E17A.



# CONDUCTOS DE ALTA PRESIÓN



ADH125

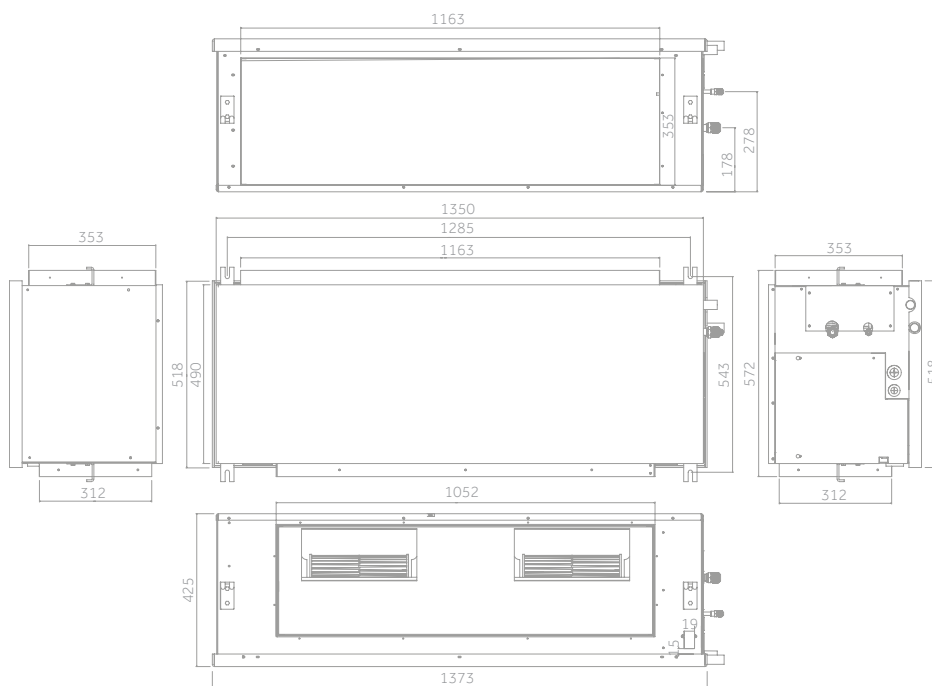

1U125

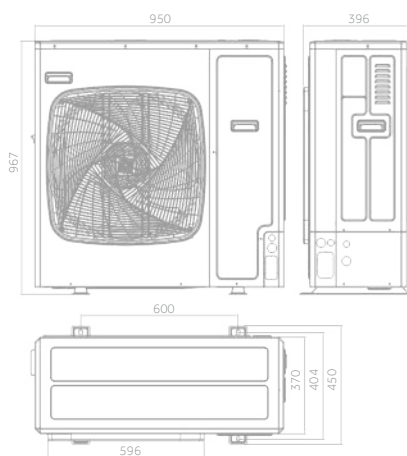

12,5

# CONDUCTOS DE ALTA PRESIÓN



Silencioso

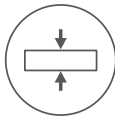

Diseño compacto



Aire fresco

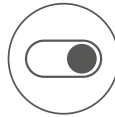

Tarjetero



- Bajo nivel de ruido
- Diseño compacto
- Toma de aire exterior incorporada en el chasis. Permite introducir aire exterior hasta un máximo del 20% del flujo de aire nominal, para que no afecte a la capacidad de refrigeración de la unidad. Si este porcentaje supera el 20%, se reduce la capacidad de refrigeración del equipo.
- Drenaje de condensados por gravedad; no incluye bomba de drenaje

Unidad interior	Modelo		ADH125H1ERG	ADH125H1ERG
Unidad exterior	Modelo		1U125S2SN2FA	1U125S2SN2FB
<b>Datos de rendimiento</b>				
Potencia entregada - REFRIGERACIÓN	nom. (mín.-máx.)	kW	12,30 (3,00-13,00)	12,40 (3,00-13,00)
Potencia entregada - CALEFACCIÓN	nom. (mín.-máx.)	kW	12,70 (3,50-13,50)	12,80 (3,50-13,50)
Potencia absorbida - REFRIGERACIÓN	nom. (mín.-máx.)	kW	4,47 (1,00-6,00)	4,56 (1,00-6,00)
Potencia absorbida - CALEFACCIÓN	nom. (mín.-máx.)	kW	3,74 (1,00-6,00)	3,73 (1,00-6,00)
Eficiencia energética	EER	W/W	2,75	2,72
	COP	W/W	3,40	3,43
REFRIGERACIÓN Pdesign	35 °C	kW	12,30	12,40
CALEFACCIÓN Pdesign	(-10 °C)	kW	8,00	8,00
Eficiencia energética	SEER		5,80 (A+)	5,90 (A+)
	SCOP		3,94 (A)	3,97 (A)
Consumo anual de energía - REFRIGERACIÓN		kWh/a	713/745	700
Consumo anual de energía - CALEFACCIÓN		kWh/a	3022	2998
<b>Unidad interior</b>				
Fuente de alimentación		Ph/V/Hz	1/220-240/50/60	1/220-240/50/60
Volumen de aire tratado	(H/M/L/Q)	m³/h	3250/2750/2250/1750	3250/2750/2250/1750
Presión estática externa		Pa	37/50 (valor predeterminado)/70/90/110/130/150/170/190/210	37/50 (valor predeterminado)/70/90/110/130/150/170/190/210
Alta potencia de sonido		dB	64	64
Presión sonora		dB(A)	47/44/42/39	47/44/42/39
Dimensiones netas	An. x Pr. x Al.	mm	1350x490x425	1350x490x425
Dimensiones brutas	An. x Pr. x Al.	mm	1565x724x510	1565x724x510
Peso neto		kg	61,0/72,0	61,0/72,0
<b>Unidad exterior</b>				
Fuente de alimentación		Ph/V/Hz	1/220-240/50/60	3/380-415/50/60
Cable de alimentación		N x mm²	3 x 6,0	5 x 4,0
Cable de interconexión		N x mm²	4 x 2,5	4 x 2,5
Potencia sonora	H	dB	72	72
Presión sonora	H	dB(A)	58	58
Intensidad abs. en funcionamiento en frío/calor	Máx.	A	26,0	10,0
Intensidad abs. en arranque en frío/calor	Máx.	A	4,0	2,0
Dimensiones netas	An. x Pr. x Al.	mm	950x370x965	950x370x965
Dimensiones brutas	An. x Pr. x Al.	mm	1050x485x1130	1050x485x1130
Peso neto		kg	84,0/89,0	85,0/90,0
Tipo de compresor			Doble inverter rotativo	Doble inverter rotativo
<b>Datos de instalación</b>				
Refrigerante			R32	R32
Tubería de líquido	Ø	mm (pulgadas)	9,52 (3/8)	9,52 (3/8)
Tubería de gas	Ø	mm (pulgadas)	15,88 (5/8)	15,88 (5/8)
Longitud de tubería estándar sin carga de refrigerante		m	30	30
Longitud máxima de tubería		m	50	50
Diferencia de altura máxima entre UI y UE		m	30	30
Carga de refrigerante en fábrica		kg	2,30	2,30
Toneladas equivalentes de CO <sub>2</sub>		TCO <sub>2</sub> eq	1,55	1,55
Carga de refrigerante adicional sobre la longitud estándar		g/m	45	45
Límites de funcionamiento en exteriores - REFRIGERACIÓN	min.-máx.	°C		-20-46
Límites de funcionamiento en exteriores - CALEFACCIÓN	min.-máx.	°C		-20-24

# CONDUCTOS DE ALTA PRESIÓN



ADH140 - ADH160

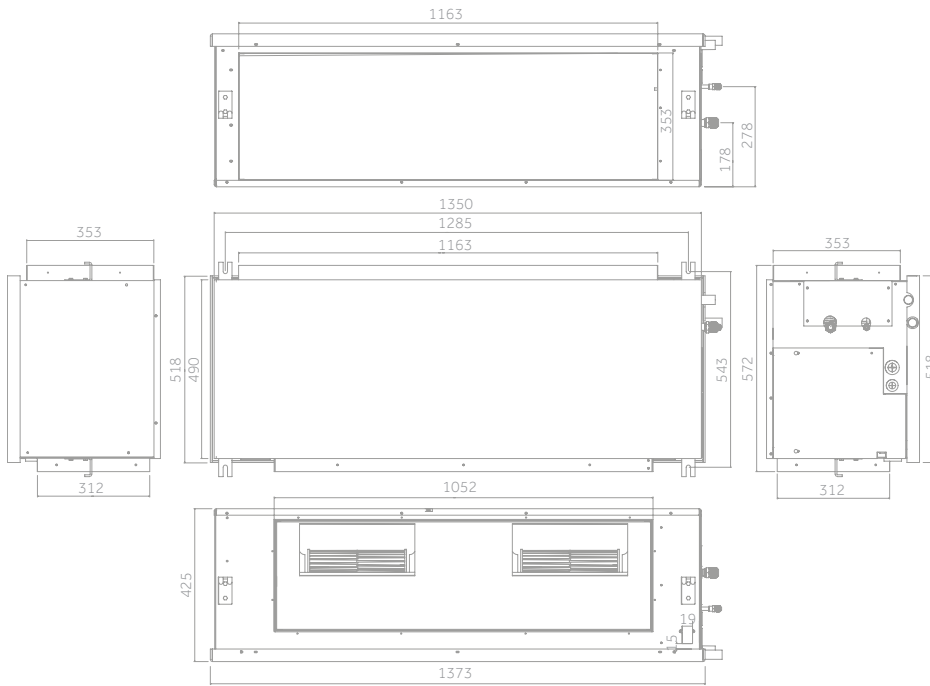

1U140

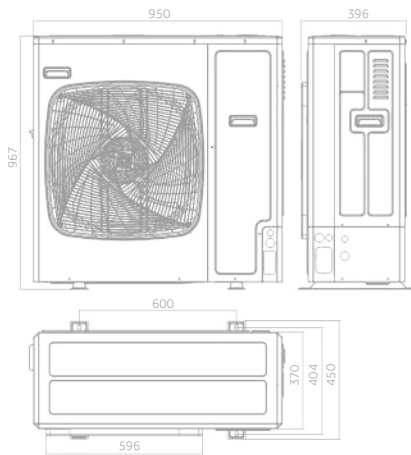

1U160

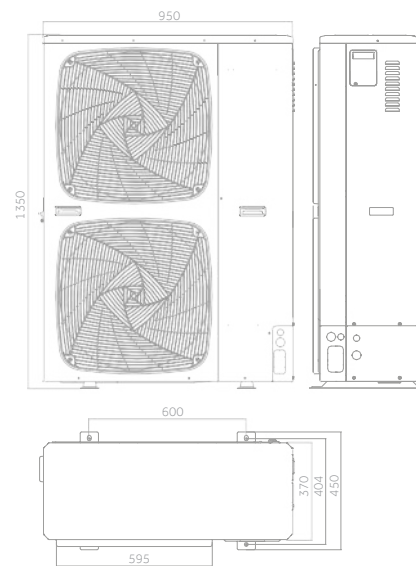

14,0kW



16,0kW

# CONDUCTOS DE ALTA PRESIÓN

Haier

14,0 kW

16,0 kW

CONTROL OPCIONAL

COMERCIAL R32



Silencioso

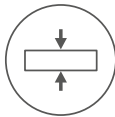

Diseño compacto



Aire fresco

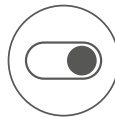

Tarjetero ON/OFF



- Bajo nivel de ruido
- Diseño compacto
- Toma de aire exterior incorporada en el chasis. Permite introducir aire exterior hasta un máximo del 20% del flujo de aire nominal, para que no afecte a la capacidad de refrigeración de la unidad. Si este porcentaje supera el 20%, se reduce la capacidad de refrigeración del equipo.
- Drenaje de condensados por gravedad; no incluye bomba de drenaje

UNIDAD INTERIOR	Modelo		ADH140H1ERG	ADH140H1ERG	ADH140H1ERG	ADH140H1ERG	ADH160H1ERG*
UNIDAD EXTERIOR	Modelo		1U140S2SN1FA	1U140S2SN1FB	1U140S2SP2FA	1U140S2SP2FB	1U160S2SP1FB*
<b>Datos de rendimiento</b>							
Potencia entregada - REFRIGERACIÓN	nom. (mín.-máx.)	kW	13,40 (3,50-14,00)	13,40 (3,50-14,00)	13,60 (4,00-15,00)	13,60 (4,00-15,00)	15,0 (4,5-16,0)
Potencia entregada - CALEFACCIÓN	nom. (mín.-máx.)	kW	15,00 (4,00-15,50)	15,00 (4,00-15,50)	15,00 (4,50-16,00)	15,00 (4,50-16,00)	16,0 (4,5-17,0)
Potencia absorbida - REFRIGERACIÓN	nom. (mín.-máx.)	kW	4,75 (1,00-6,50)	4,59 (1,00-6,50)	4,24 (1,00-6,00)	4,22 (1,00-6,00)	6,0 (1,8-6,4)
Potencia absorbida - CALEFACCIÓN	nom. (mín.-máx.)	kW	4,53 (1,00-6,50)	4,37 (1,00-6,50)	4,04 (1,00-6,00)	4,02 (1,00-6,00)	6,4 (1,6-5,48)
Eficiencia energética	EER	W/W	2,82	2,92	3,21	3,22	2,5
	COP	W/W	3,31	3,43	3,71	3,73	3,1
REFRIGERACIÓN Pdesign	35 °C	kW	13,40	13,40	13,60	13,60	15,0
CALEFACCIÓN Pdesign	(-10 °C)	kW	8,50	8,50	10	10	11,0
Eficiencia energética	SEER		5,84 (A+)	5,98 (A+)	6,16 (A++)	6,18 (A++)	5,6 (A+)
	SCOP		3,94 (A)	3,97 (A)	4,07 (A+)	4,10 (A+)	4,0 (A+)
Consumo anual de energía - REFRIGERACIÓN		kWh/a	803	785	761	759	880
Consumo anual de energía - CALEFACCIÓN		kWh/a	3022	2998	3786	3754	3859
<b>Unidad interior</b>							
Fuente de alimentación		Ph/V/Hz	1/220-240/50/60	1/220-240/50/60	1/220-240/50/60	1/220-240/50/60	1/220-240/50/60
Volumen de aire tratado	(H/M/L/Q)	m³/h	3600/3100/2600/2100	3600/3100/2600/2100	3600/3100/2600/2100	3600/3100/2600/2100	4000/3400/2800/2200
Presión estática externa		Pa	37/50 (valor predeterminado)/70/90/110/130/150/170/190/210	37/50 (valor predeterminado)/70/90/110/130/150/170/190/210	37/50 (valor predeterminado)/70/90/110/130/150/170/190/210	37/50 (valor predeterminado)/70/90/110/130/150/170/190/210	37/50 (valor predeterminado)/70/90/110/130/150/170/190/210
	Alta potencia de sonido	dB	65	65	65	65	67
Presión sonora		dB(A)	49/46/43/40	49/46/43/40	49/46/43/40	49/46/43/40	50/47/45/42
Dimensiones netas	An. x Pr. x Al.	mm	1350x490x425	1350x490x425	1350x490x425	1350x490x425	1350x490x425
Dimensiones brutas	An. x Pr. x Al.	mm	1565x724x510	1565x724x510	1565x724x510	1565x724x510	1565x724x510
Peso neto		kg	61,0/72,0	61,0/72,0	61,0/72,0	61,0/72,0	61/72
<b>Unidad exterior</b>							
Fuente de alimentación		Ph/V/Hz	1/220-240/50/60	3/380-415/50/60	1/220-240/50/60	3/380-415/50/60	3/380-415/50/60
Cable de alimentación		N x mm²	3 x 6,0	5 x 4,0	3 x 6,0	5 x 4,0	5 x 4,0
Cable de interconexión		N x mm²	4 x 2,5	4 x 2,5	4 x 2,5	4 x 2,5	4 x 2,5
Potencia sonora	H	dB	72	72	70	70	72
Presión sonora	H	dB(A)	58	58	53	53	58
Intensidad abs. en funcionamiento en frío/calor	Máx.	A	30,0	10,0	32,0	10,0	10,0
Intensidad abs. en arranque en frío/calor	Máx.	A	5,0	2,0	6,0	2,0	2,0
Dimensiones netas	An. x Pr. x Al.	mm	950x370x965	950x370x965	950x370x1350	950x370x1350	950x370x1350
Dimensiones brutas	An. x Pr. x Al.	mm	1050x485x1130	1050x485x1130	1050x485x1500	1050x485x1500	1050x485x1500
Peso neto		kg	84,0/89,0	85,0/90,0	105,0/118,0	101,0/116,0	101/116
Tipo de compresor			Doble inverter rotativo	Doble inverter rotativo	Doble inverter rotativo	Doble inverter rotativo	Doble inverter rotativo
<b>Datos de instalación</b>							
Refrigerante			R32	R32	R32	R32	R32
Tubería de líquido	Ø	mm (pulgadas)	9,52 (3/8)	9,52 (3/8)	9,52 (3/8)	9,52 (3/8)	9,52 (3/8)
Tubería de gas	Ø	mm (pulgadas)	15,88 (5/8)	15,88 (5/8)	15,88 (5/8)	15,88 (5/8)	19,05 (3/4)
Longitud de tubería estándar sin carga de refrigerante		m	30	30	30	30	30
Longitud máxima de tubería		m	70	70	70	70	70
Diferencia de altura máxima entre UI y UE		m	30	30	30	30	30
Carga de refrigerante en fábrica		kg	2,30	2,30	2,90	3,50	3,5
Toneladas equivalentes de CO <sub>2</sub>		TCO <sub>2</sub> eq	1,55	1,55	1,96	2,36	2,36
Carga de refrigerante adicional sobre la longitud estándar		g/m	45	45	45	45	60
Límites de funcionamiento en exteriores - REFRIGERACIÓN	min.-máx.	°C			-20-46		
Límites de funcionamiento en exteriores - CALEFACCIÓN	min.-máx.	°C			-20-24		

# GAMA COMERCIAL R410A SuperMatch II

## RENDIMIENTO Y EFICIENCIA EXTRAORDINARIOS

La gama SuperMatch II de Haier integra los modelos de climatización comercial de mayor capacidad, mínimo consumo y menor nivel sonoro.

Desde la forma del ventilador hasta el sistema de flujo de aire, se han rediseñado todos los aspectos para ofrecer un nivel de confort inmejorable y un funcionamiento supersilencioso.

Como novedades de gama, se introduce un nuevo conducto de alta presión con un caudal de aire excepcional (2880 m<sup>3</sup>/h) de velocidad ajustable y la posibilidad de configurar la presión estática hasta 120 Pa.

Flexibilidad de instalación, sencillez de funcionamiento y rendimiento incomparable se aúnan en esta gama preparada para satisfacer al completo las necesidades de cualquier aplicación comercial.



# PRESENTACIÓN Y TECNOLOGÍA

## ALTA EFICIENCIA

### Rendimiento

Gracias al alto rendimiento de nuestros productos se obtiene la mejor clasificación mundial de eficiencia energética.

CONJUNTO	SEER / SCOP		EER / COP		SEER / SCOP	
	9 kW	10 kW	12,5 kW	14 kW	20 kW	25 kW
	A++ / A+	A++ / A+	A / A	A / A		
	A / A	A / A	A / A	A / A	A / A	A / A
	A++ / A+	A++ / A+	A / A	A / A		

### Sistema DC inverter

Incorporan un compresor DC Inverter y un ventilador con motor DC Inverter para obtener mayores rendimientos y disminuir el ruido de funcionamiento.



## FUNCIONAMIENTO SILENCIOSO

### Nuevo diseño del sistema de flujo de aire

Consigue un nivel de ruido extraordinariamente bajo de solo 50 dB(A). La combinación del nuevo ventilador de gran diámetro con la rejilla de salida de aire permite reducir enormemente la resistencia del aire.



SUPERMATCH I



SUPERMATCH II

## FÁCIL MANTENIMIENTO

### Verificación de datos desde la unidad de control con cable

Todos los parámetros pueden comprobarse desde el mando por cable (o control centralizado). Si el instalador tiene difícil acceso a la unidad exterior, siempre podrá comprobar todas las funciones desde el interior.



Unidad de control con cable y pantalla	Altas prestaciones	Beneficio
Ajuste de temperatura (Tst)	Sí	El instalador puede acceder fácilmente a los datos técnicos para realizar el mantenimiento sin necesidad de manipular el equipo.
Temperatura ambiente interior (Tai)	Sí	
Intercambiador de calor de temperatura interior	Sí	
Temperatura ambiente exterior (Tao)	Sí	
Temperatura de descarga (Td)	Sí	
Temperatura de succión (Ts)	Sí	
Temperatura de descongelación (Te)	Sí	
Intercambiador de calor de temperatura exterior (Tcm)	Sí	

### Bajo consumo en modo "standby"

La familia SuperMatch II consigue reducir su consumo en "standby" hasta un 88 %.

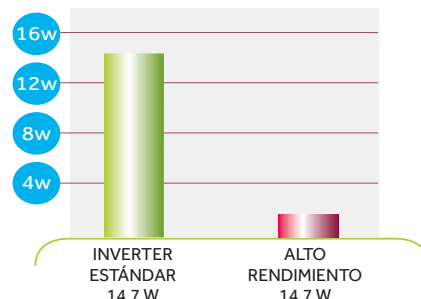

### Nuevo diseño del ventilador

Basándonos en la teoría aerodinámica, hemos creado un ventilador de diámetro extragrande (550 mm), incrementando el flujo de aire en un 16,7%.

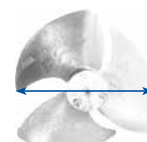
450 mm  
SUPERMATCH550 mm  
SUPERMATCH II

## TUBERÍAS DE MAYOR LONGITUD. DESNIVEL DE GRAN ALTURA

La gama SuperMatch II aumenta la longitud máxima de las tuberías (hasta 75 m) entre las unidades exterior e interior, y permite un mayor desnivel entre las mismas (hasta 30 m), ofreciendo una instalación más flexible respecto a la serie SuperMatch.

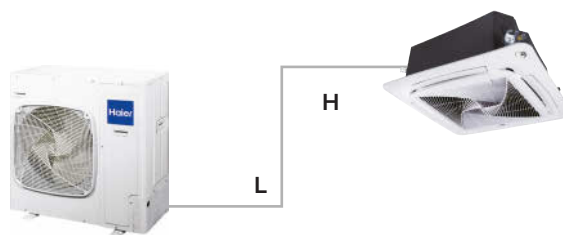

H: 30 m de desnivel máximo

L: 75 m de longitud total máxima de tuberías

## MÁS CAPACIDAD

### Mayor intercambiador de calor

El incremento en las dimensiones de altura, anchura y profundidad ha repercutido en un aumento de hasta el 10 % (14 kW) en el intercambiador de calor.

### Etapa de subenfriamiento en el separador de líquido

Al subenfriar el refrigerante, mientras este pasa por el separador de líquido, aumentamos la capacidad en un 3 %, manteniendo el mismo consumo eléctrico.

# CONDUCTOS DE ALTA PRESIÓN

## R410A



ADH200 - ADH250

1UH200 - 1UH250

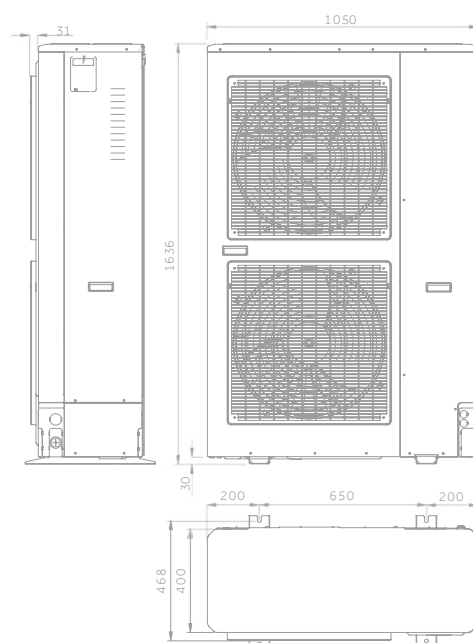
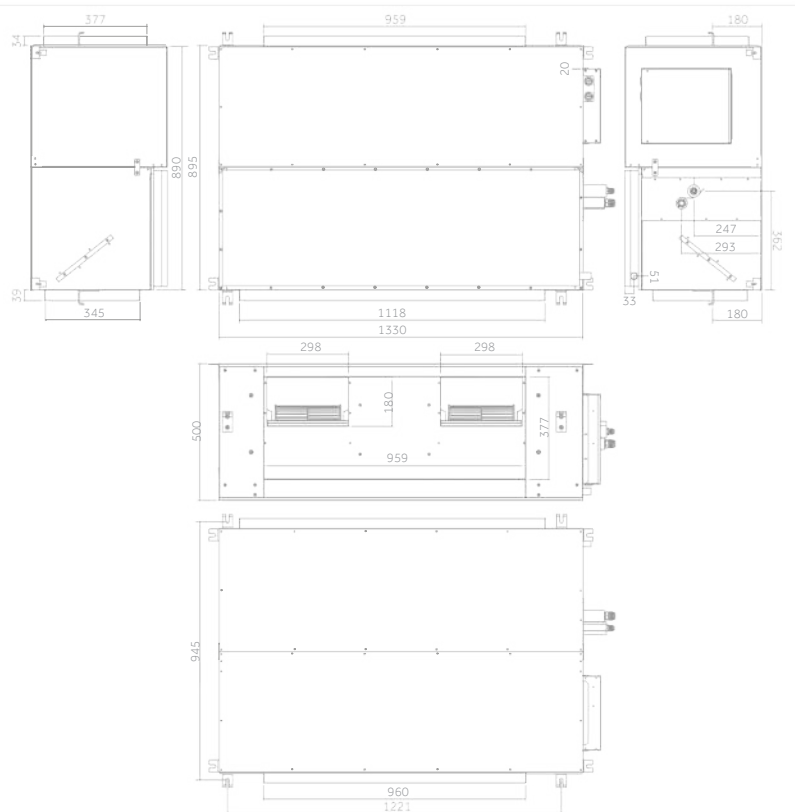

20,0 kW

25,0 kW



# CONDUCTOS DE ALTA PRESIÓN

## R410A



Silencioso

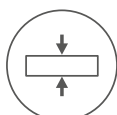

Diseño compacto



Aire fresco

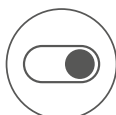

Tarjetero ON/OFF

- Bajo nivel de ruido
- Diseño compacto
- Toma de aire exterior incorporada en el chasis. Permite introducir aire exterior hasta un máximo del 20% del flujo de aire nominal, para que no afecte a la capacidad de refrigeración de la unidad. Si este porcentaje supera el 20%, se reduce la capacidad de refrigeración del equipo.
- Drenaje de condensados por gravedad; no incluye bomba de drenaje













UNIDAD INTERIOR	Modelo		ADH200H1ERG	ADH250H1ERG
UNIDAD EXTERIOR	Modelo		1UH200W1ERK	1UH250W1ERK
<b>Datos de rendimiento</b>				
Potencia entregada - REFRIGERACIÓN	nom. (mín.-máx.)	kW	20,5 (6,2 - 23,5)	24,0 (7,2 - 26,5)
Potencia entregada - CALEFACCIÓN	nom. (mín.-máx.)	kW	22,8 (7,2 - 24,8)	26,8 (8,2 - 28,8)
Potencia absorbida - REFRIGERACIÓN	nom. (mín.-máx.)	kW	6,1 (2,5 - 8,5)	7,47 (3,5 - 9,5)
Potencia absorbida - CALEFACCIÓN	nom. (mín.-máx.)	kW	6,0 (2,5 - 8,5)	7,18 (3,5 - 9,5)
Eficiencia energética	EER	W/W	3,36	3,21
	COP	W/W	3,8	3,73
REFRIGERACIÓN Pdesign	35 °C	kW	20	24
CALEFACCIÓN Pdesign	(-10 °C)	kW	17	21
Eficiencia energética	SEER		6,1 (A++)	6,1 (A++)
	SCOP		4 (A+)	4 (A+)
Consumo anual de energía - REFRIGERACIÓN		kWh/a	/	/
Consumo anual de energía - CALEFACCIÓN		kWh/a	/	/
<b>Unidad interior</b>				
Fuente de alimentación		Ph/V/Hz	1/220-230/50/60	1/220-230/50/60
Volumen de aire tratado	(H/M/L/Q)	m³/h	4320/3780/3420/3060	5040/4500/3960/3600
Presión estática externa		Pa	62/90/110/130/150/170/190/ 210 / 230 / 250	62/90/110/130/150/170/190/ 210 / 230 / 250
Alta potencia de sonido		dB	68	69
Presión sonora		dB(A)	45 / 50 / 54	47 / 51 / 55
Dimensiones netas	An. x Pr. x Al.	mm	1330x895x500	1330x895x500
Dimensiones brutas	An. x Pr. x Al.	mm	1510x1037x568	1510x1037x568
Peso neto		kg	96	96
<b>Unidad exterior</b>				
Fuente de alimentación		Ph/V/Hz	3/380-400/50/60	3/380-400/50/60
Cable de alimentación		N x mm²	5 x 4,0	5 x 4,0
Cable de interconexión		N x mm²	4 x 2,5	4 x 2,5
Potencia sonora	H	dB	75	75
Presión sonora	H	dB(A)	58	58
Intensidad abs. en funcionamiento en frío/calor	Máx.	A	15,3/15,3	15,3/15,3
Intensidad abs. en arranque en frío/calor	Máx.	A	3,0 / 3,0	3,0 / 3,0
Dimensiones netas	An. x Pr. x Al.	mm	1636x1050x400	1636x1050x400
Dimensiones brutas	An. x Pr. x Al.	mm	1050x485x1130	1050x485x1130
Peso neto		kg	160	160
Tipo de compresor			Doble rotativo	Doble rotativo
<b>Datos de instalación</b>				
Refrigerante			R410A	R410A
Tubería de líquido	Ø	mm (pulgadas)	12,7(1/2)	12,7(1/2)
Tubería de gas	Ø	mm (pulgadas)	19,05 (3/4)	22,22 (7/8)*
Longitud de tubería estándar sin carga de refrigerante		m	30	30
Longitud máxima de tubería		m	75	75
Diferencia de altura máxima entre UI y UE		m	50	50
Carga de refrigerante en fábrica		kg	6,10	6,10
Toneladas equivalentes de CO <sub>2</sub>		TCO <sub>2</sub> eq	13,25	13,25
Carga de refrigerante adicional sobre la longitud estándar		g/m	45	45
Límites de funcionamiento en exteriores - REFRIGERACIÓN	min.-máx.	°C		-10 ~ 46
Límites de funcionamiento en exteriores - CALEFACCIÓN	min.-máx.	°C		-15 ~ 24



# MULTISPLIT



# MULTISPLIT INVERTER

UNIDAD EXTERIOR R32 MULTISPLIT			1:2		1:3		1:4		1:5		
			2U40S2SM1FA	2U50S2SM1FA-3	3U55S2SR5FA	3U70S2SR5FA	4U75S2SR5FA	4U85S2SR5FA	5U90S2SS5FA	5U105S2SS5FA	5U125S2SN1FA
UNIDAD INTERIOR R32		kW	4,0 kW	5,0 kW	5,5 kW	7,0 kW	7,5 kW	8,5 kW	9,0 kW	10,5 kW	12,5 kW
 <b>EXPERT</b>	AS25XCAHRA	2,5	●	●	●	●	●	●	●	●	●
	AS35XCAHRA	3,5	●	●	●	●	●	●	●	●	●
	AS50XCAHRA	5,0			●	●	●	●	●	●	●
 <b>EXPERT NEGRO NOVEDAD</b>	AS25XCAHRA-MB	2,5	●	●	●	●	●	●	●	●	●
	AS35XCAHRA-MB	3,5	●	●	●	●	●	●	●	●	●
	AS50XCAHRA-MB	5,0			●	●	●	●	●	●	●
 <b>FLEXIS PLUS NEGRO</b>	AS25S2SF1FA-BH	2,5	●	●	●	●	●	●	●	●	●
	AS35S2SF1FA-BH	3,5	●	●	●	●	●	●	●	●	●
	AS50S2SF1FA-BH	5,0			●	●	●	●	●	●	●
	AS71S2SF1FA-BH	7,1				●	●	●	●	●	●
 <b>FLEXIS PLUS BLANCO</b>	AS25S2SF1FA-WH	2,5	●	●	●	●	●	●	●	●	●
	AS35S2SF1FA-WH	3,5	●	●	●	●	●	●	●	●	●
	AS50S2SF1FA-WH	5,0			●	●	●	●	●	●	●
	AS71S2SF1FA-WH	7,1				●	●	●	●	●	●
 <b>PERLA</b>	AS25PBAHRA	2,5	●	●	●	●	●	●	●	●	●
	AS35PBAHRA	3,5	●	●	●	●	●	●	●	●	●
	AS50PBAHRA	5,0			●	●	●	●	●	●	●
 <b>GEOS-R NOVEDAD</b>	AS25RHBHRA-M	2,5	●	●	●	●	●	●	●	●	●
	AS35RHBHRA-M	3,5	●	●	●	●	●	●	●	●	●
	AS5ORCBHRA	5,0			●	●	●	●	●	●	●
	AS68RDAHRA	6,8				●	●	●	●	●	●
 <b>CONSOLA NOVEDAD</b>	AF25S2SD1FA(H)	2,5			●	●	●	●	●	●	●
	AF35S2SD1FA(H)	3,5			●	●	●	●	●	●	●
	AF42S2SD1FA(H)	4,2			●	●	●	●	●	●	●
 <b>CASSETTE 620 NOVEDAD</b>	AB25S2SC2FA(H)	2,5			●	●	●	●	●	●	●
	AB35S2SC2FA(H)	3,5			●	●	●	●	●	●	●
	AB50S2SC2FA(H)	5,0			●	●	●	●	●	●	●
 <b>CASSETTE ROUND FLOW NOVEDAD</b>	AB71S2SG1FA(H)	7,1				●	●	●	●	●	
 <b>SUELO-TECHO NOVEDAD</b>	AC35S2SG1FA(H)	3,5			●	●	●	●	●	●	●
	AC50S2SG1FA(H)	5,0			●	●	●	●	●	●	●
	AC71S2SG1FA(H)	7,1				●	●	●	●	●	●
 <b>CONDUCTOS SLIM DE BAJA PRESIÓN</b>	AD25S2SS1FA(H)	2,5			●	●	●	●	●	●	●
	AD35S2SS1FA(H)	3,5			●	●	●	●	●	●	●
	AD50S2SS1FA(H)	5,0			●	●	●	●	●	●	●
	AD71S2SS1FA(H)	7,1				●	●	●	●	●	●
 <b>CONDUCTOS DE MEDIA PRESIÓN</b>	AD35S2SM3FA(H)	3,5			●	●	●	●	●	●	●
	AD50S2SM3FA(H)	5,0			●	●	●	●	●	●	●
	AD71S2SM3FA(H)	7,1				●	●	●	●	●	●

# MULTISPLIT INVERTER

UNIDADES EXTERIORES MULTISPLIT R32							
4,0 kW	5,0 kW	5,5 kW	7,0 kW	7,5 kW	8,5 kW	10,5 kW	12,5 kW
1:2		1:3		1:4		1:5	
							
2U40S2SM1FA		3U55S2SR5FA		4U75S2SR5FA		5U105S2SS5FA	
2U50S2SM1FA-3		3U70S2SR5FA		4U85S2SR5FA		5U125S2SN1FA	
Self-Clean							

## UNIDADES COMPATIBLES 1:2

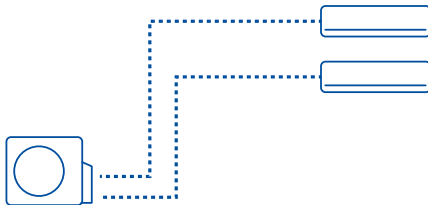

Mural = Solo para montaje en pared

## UNIDADES COMPATIBLES 1:3

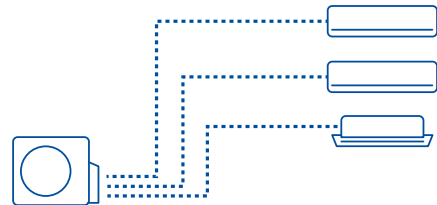

Mural - Cassettes - Suelo-Techo - Consola - Conducto

## UNIDADES COMPATIBLES 1:4

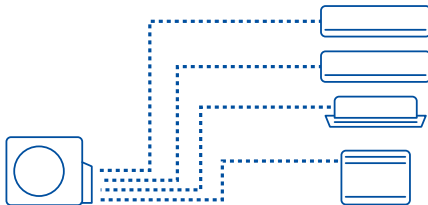

Mural - Cassettes - Suelo-Techo - Consola - Conducto

## UNIDADES COMPATIBLES 1:5

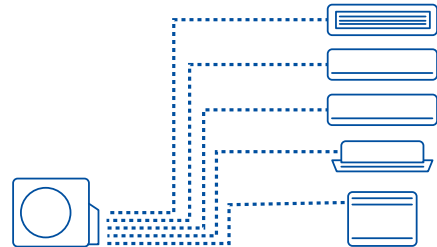

Mural - Cassettes - Suelo-Techo - Consola - Conducto

# UNIDADES EXTERIORES

2U40S2SM1FA (2 conexiones)

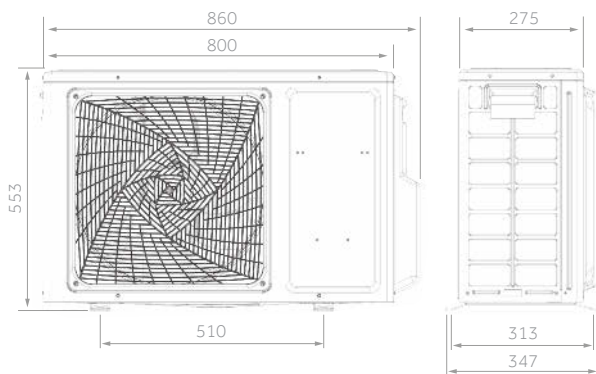

Tuberías de líquido 6,35 mm - 1/4"  
de gas 9,52 mm - 3/8"

2U50S2SM1FA-3 (2 conexiones)

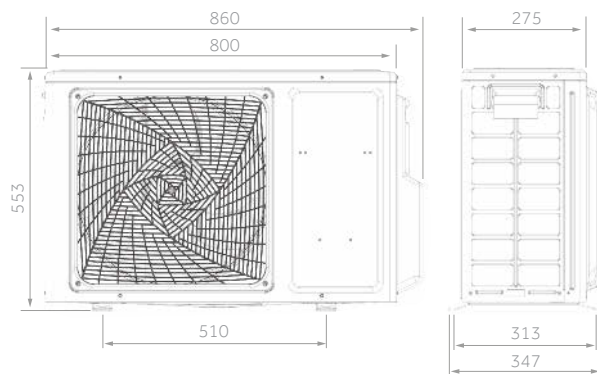

Tuberías de líquido 6,35 mm - 1/4"  
de gas 9,52 mm - 3/8"

3U55S2SR5FA - 3U70S2SR5FA (3 conexiones)

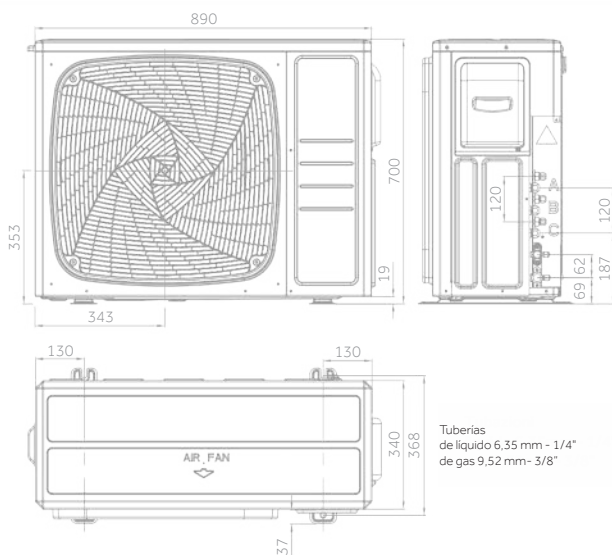

Tuberías de líquido 6,35 mm - 1/4"  
de gas 9,52 mm - 3/8"

4U75S2SR5FA - 4U85S2SR5FA (4 conexiones)

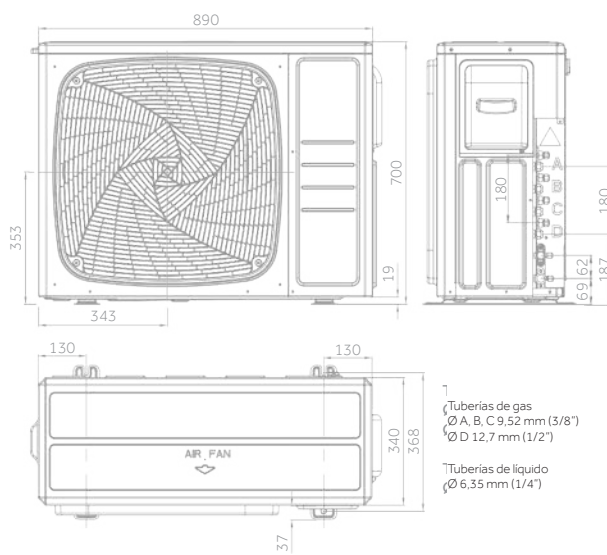

Tuberías de gas  
Ø A, B, C 9,52 mm (3/8")  
Ø D 12,7 mm (1/2")  
Tuberías de líquido  
Ø 6,35 mm (1/4")

5U105S2SS5FA (5 conexiones)

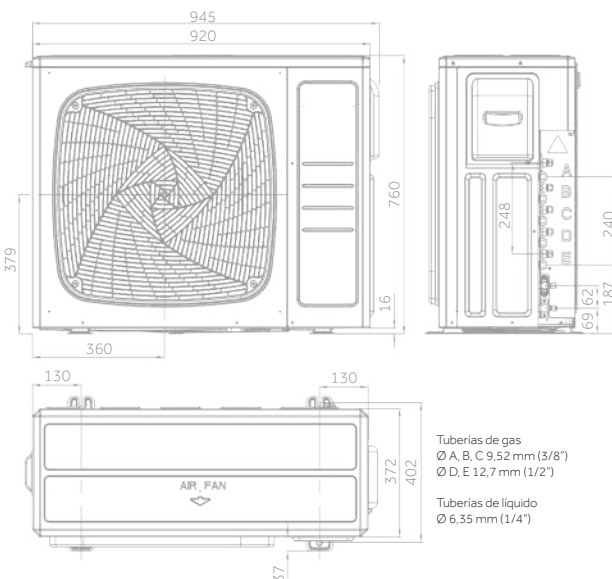

Tuberías de gas  
Ø A, B, C 9,52 mm (3/8")  
Ø D, E 12,7 mm (1/2")  
Tuberías de líquido  
Ø 6,35 mm (1/4")

5U125S2SN1FA (5 conexiones)

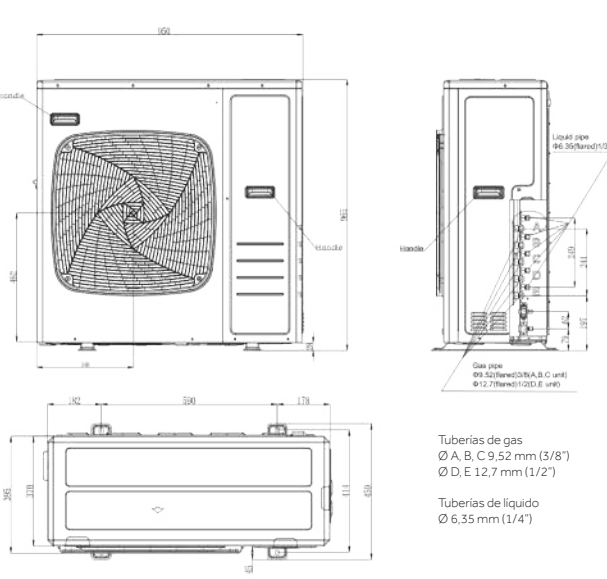

Tuberías de gas  
Ø A, B, C 9,52 mm (3/8")  
Ø D, E 12,7 mm (1/2")  
Tuberías de líquido  
Ø 6,35 mm (1/4")

# UNIDADES EXTERIORES

Haier

MULTISPLIT

4,0 kW

5,0 kW

5,5 kW

7,0 kW

7,5 kW

8,5 kW

10,5 kW

12,5 kW



1:2 2U40S2SM1FA  
2U50S2SM1FA-3



1:3 3U55S2SR5FA  
3U70S2SR5FA



1:4 4U75S2SR5FA  
4U85S2SR5FA



1:5 5U105S2SS5FA  
5U125S2SN1FA

UNIDAD EXTERIOR	Modelo	2U40S2SM1FA	2U50S2SM1FA-3	3U55S2SR5FA	3U70S2SR5FA	4U75S2SR5FA	4U85S2SR5FA	5U105S2SS5FA	5U125S2SN1FA	
<b>Datos de rendimiento</b>										
Potencia entregada - REFRIGERACIÓN	nom.(mín.-máx.) kW	4,00 (1,00-4,50)	5,00 (1,10-5,60)	5,50 (2,10-7,00)	7,00 (2,40-7,60)	7,50 (2,40-8,70)	8,50 (3,20-9,50)	10,00 (3,20-11,00)	12,50 (3,20-13,80)	
Potencia entregada - CALEFACCIÓN	nom.(mín.-máx.) kW	4,40 (1,50-4,80)	5,20 (1,40-6,00)	6,80 (1,70-7,60)	7,60 (2,90-8,50)	8,60 (3,10-10,00)	9,60 (4,40-10,50)	10,50 (4,40-11,50)	12,70 (4,40-14,30)	
Potencia absorbida - REFRIGERACIÓN	nom. kW	1,00	1,43	1,35	1,84	1,97	2,50	3,47	3,87	
Potencia absorbida - CALEFACCIÓN	nom. kW	1,07	1,40	1,66	1,85	2,15	2,40	2,82	3,40	
Eficiencia energética	EER	W/W	4,00	3,45	4,00	3,81	3,80	3,40	2,88	3,23
	COP	W/W	4,10	3,71	4,10	4,10	4,00	4,00	3,73	3,73
REFRIGERACIÓN Pdesign	35 °C	kW	4,00	5,00	5,50	7,00	7,50	8,00	10,00	12,50
CALEFACCIÓN Pdesign	(-10 °C)	kW	3,30	4,70	4,70	6,00	6,30	7,00	8,00	9,50
Eficiencia energética	SEER		6,50 (A++)	6,50 (A++)	8,50 (A+++)	7,50 (A++)	7,00 (A++)	7,00 (A++)	7,10 (A++)	
	SCOP		4,00 (A+)	4,00 (A+)	4,00 (A+)	4,20 (A+)	4,00 (A+)	4,00 (A+)	4,05 (A+)	
Consumo anual de energía - REFRIGERACIÓN	kWh/a	269	269	227	332	379	456	537	622	
Consumo anual de energía - CALEFACCIÓN	kWh/a	1645	1645	1678	2012	2179	2503	2889	3346	
<b>Unidad exterior</b>										
Fuente de alimentación		Ph/V/Hz 1/220-240/50/60								
Cable de alimentación	N x mm <sup>2</sup>	3 x 2,5	3 x 2,5	3 x 4,0	3 x 4,0	3 x 4,0	3 x 4,0	3 x 4,0	3 x 4,0	
Cable de interconexión	N x mm <sup>2</sup>	4 x 1,0	4 x 1,0	4 x 2,5	4 x 2,5	4 x 2,5	4 x 2,5	4 x 2,5	4 x 2,5	
Volumen de aire	H	m <sup>3</sup> /h	2200	2400	3000	3000	4000	4000	4200	
Potencia sonora	H	dB	62	63	64	66	68	70	73	
Presión sonora	H	dB(A)	52	53	51	53	55	55	58	
Intensidad abs. en funcionamiento en frío/calor	Máx.	A	7,3/8,2	9,1/9,1	10,8/9,5	11,9/9,7	14,7/13,5	15,5/14,6	18,2/14,6	
Intensidad abs. en arranque en frío/calor	Máx.	A	3,0/3,0	3,0/3,0	4,0/4,0	4,0/4,0	5,0/5,0	5,0/5,0	5,0/5,0	
Dimensiones netas	An. x Pr. x Al.	mm	800x275x553	800x275x553	890x340x700	890x340x700	890x340x700	890x340x700	920x372x765	
Dimensiones brutas	An. x Pr. x Al.	mm	954x409x625	954x409x625	1010x455x835	1010x455x835	1010x455x835	1010x455x835	1045x488x890	
Peso neto		kg	34,0/37,0	36,0/39,0	50,0/59,0	54,0/63,0	61,0/70,0	61,0/70,0	66,0/77,0	
Tipo de compresor		Doble inverter rotativo								
<b>Datos de instalación</b>										
Refrigerante		R32		R32		R32		R32		
Tubería de líquido	Ø	mm (pulgadas)	2×6,35 (3x1/4)	2×6,35 (3x1/4)	3×6,35 (3x1/4)	3×6,35 (3x1/4)	4×6,35 (4x1/4)	4×6,35 (4x1/4)	5×6,35 (5x1/4)	
Tubería de gas	Ø	mm (pulgadas)	2×9,52 (3x3/8)	2×9,52 (3x3/8)	3×9,52 (3x3/8)	3×9,52 (3x3/8)	3×9,52+1×12,70 (3x3/8+1x1/2)		5×6,35 (5x1/4)	
Longitud de tubería estándar sin carga de refrigerante	m		20	20	30	30	40	40	50	
Longitud máxima de tubería	m		30	30	50	60	70	80	100	
Diferencia de altura máxima entre UI y UE	m		15	15	15	15	15	15	15	
Diferencia de altura máxima entre UI y UI	m		7,5	7,5	7,5	7,5	7,5	7,5	7,5	
Carga de refrigerante en fábrica	kg		1,00	1,40	1,40	1,60	1,60	2,20	2,50	
Toneladas equivalentes de CO <sub>2</sub>	TCO <sub>2</sub> eq		0,68	0,95	0,95	1,08	1,08	1,49	1,69	
Carga de refrigerante adicional sobre la longitud estándar	g/m		20	20	20	20	20	20	20	
Límites de funcionamiento - REFRIGERACIÓN	mín.-máx.	°C	-10-43 °C			-10-46 °C				
Límites de funcionamiento - CALEFACCIÓN	mín.-máx.	°C	-15-24 °C							

# CASSETTE ROUND-FLOW

Aquello que funciona muy bien en un espacio se vuelve indispensable, ¿verdad? Aquello que si lo quitan de donde estaba lo echas en falta y el lugar ya no es el mismo.

Eso es lo que pasa con nuestros cassettes en los comercios y en las oficinas.





# CASSETTE 620

NOVEDAD

Haier

2,5 kW

3,5 kW

5,0 kW

CONTROL OPCIONAL

MULTISPLIT



Silencioso



Independiente de 4 vías



Control por Wi-Fi integrado



Esterilización UVC

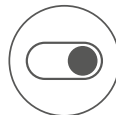

Tarjetero ON/OFF



Aire fresco



- Bajo nivel de ruido
- Control por Wi-Fi integrado
- Esterilización UVC
- Tarjetero ON/OFF
- Toma de aire exterior incorporada en el chasis. Permite introducir aire exterior hasta un máximo del 20% del flujo de aire nominal, para que no afecte a la capacidad de refrigeración de la unidad. Si este porcentaje supera el 20%, se reduce la capacidad de refrigeración del equipo.

Unidad interior	Modelo		AB25S2SC2FA(H)	AB35S2SC2FA(H)	AB50S2SC2FA(H)
<b>Datos de rendimiento</b>					
Potencia entregada - REFRIGERACIÓN	nom. (mín.-máx.)	kW	2,60	3,50	5,00
Potencia entregada - CALEFACCIÓN	nom. (mín.-máx.)	kW	3,20	4,00	5,50
Fuente de alimentación		Ph/V/Hz	1/220-240/50/60	1/220-240/50/60	1/220-240/50/60
Volumen de aire tratado	(H/M/L/Q)	m <sup>3</sup> /h	510/450/390/330	620/520/450/350	700/620/500/400
<b>Unidad interior</b>					
Alta potencia de sonido		dB	50	52	55
Presión sonora		dB(A)	31/28/25/23	36/33/30/27	42/37/35/32
Dimensiones netas	An. x Pr. x Al.	mm	570x570x260	570x570x260	570x570x260
Dimensiones brutas	An. x Pr. x Al.	mm	718x680x380	718x680x380	718x680x380
Peso neto		kg	17,0/20,5	18,5/22,0	19,0/22,0
<b>Datos de instalación</b>					
Tubería de líquido	Ø	mm (pulgadas)	6,35 (1/4)	6,35 (1/4)	6,35 (1/4)
Tubería de gas	Ø	mm (pulgadas)	9,52 (3/8)	9,52 (3/8)	12,70 (1/2)
Panel	Modelo		PB-620KB(H)	PB-620KB(H)	PB-620KB(H)
Dimensiones netas del panel	An. x Pr. x Al.	mm	620x620x60	620x620x60	620x620x60
Dimensiones brutas del panel	An. x Pr. x Al.	mm	660x660x115	660x660x115	660x660x115
Peso neto del panel		kg	2,8/4,5	2,8/4,5	2,8/4,5

AB25 - AB35 - AB50

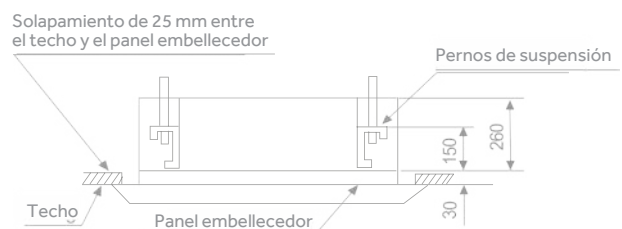
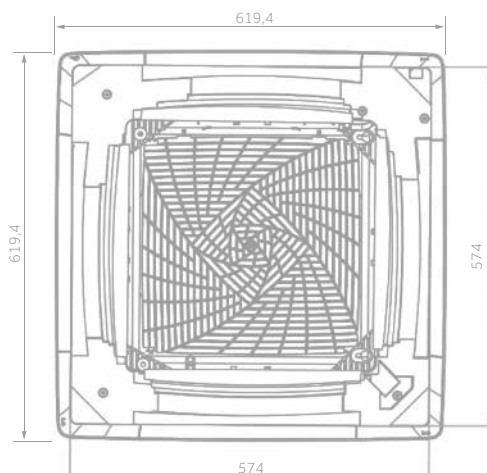

# CASSETTE ROUND-FLOW

NOVEDAD



Silencioso



8 vías independientes



Control por Wi-Fi integrado



Esterilización UVC



Aire fresco

- Bajo nivel de ruido
- Flujo de aire de 8 vías
- Control por Wi-Fi integrado
- Esterilización UVC
- Toma de aire exterior incorporada en el chasis. Permite introducir aire exterior hasta un máximo del 20% del flujo de aire nominal, para que no afecte a la capacidad de refrigeración de la unidad. Si este porcentaje supera el 20%, se reduce la capacidad de refrigeración del equipo.

Unidad interior	Modelo	AB71S2SG1FA(H)	
<b>Datos de rendimiento</b>			
Potencia entregada - REFRIGERACIÓN	nom. (mín.-máx.)	kW	7,10
Potencia entregada - CALEFACCIÓN	nom. (mín.-máx.)	kW	8,00
Fuente de alimentación		Ph/V/Hz	1/220-240/50/60
Volumen de aire tratado	(H/M/L/Q)	m <sup>3</sup> /h	1260/1070/820/680
<b>Unidad interior</b>			
Alta potencia de sonido		dB	55
Presión sonora		dB(A)	42/40/38/35
Dimensiones netas	An. x Pr. x Al.	mm	840x840x204
Dimensiones brutas	An. x Pr. x Al.	mm	990x990x310
Peso neto		kg	27,0/32,0
<b>Datos de instalación</b>			
Tubería de líquido	Ø	mm (pulgadas)	9,52 (3/8)
Tubería de gas	Ø	mm (pulgadas)	15,88 (5/8)
Panel	Modelo		PB-950KB(H)
Dimensiones netas del panel	An. x Pr. x Al.	mm	950x950x50
Dimensiones brutas del panel	An. x Pr. x Al.	mm	1013x1025x123
Peso neto del panel		kg	6,5/9,5

AB71

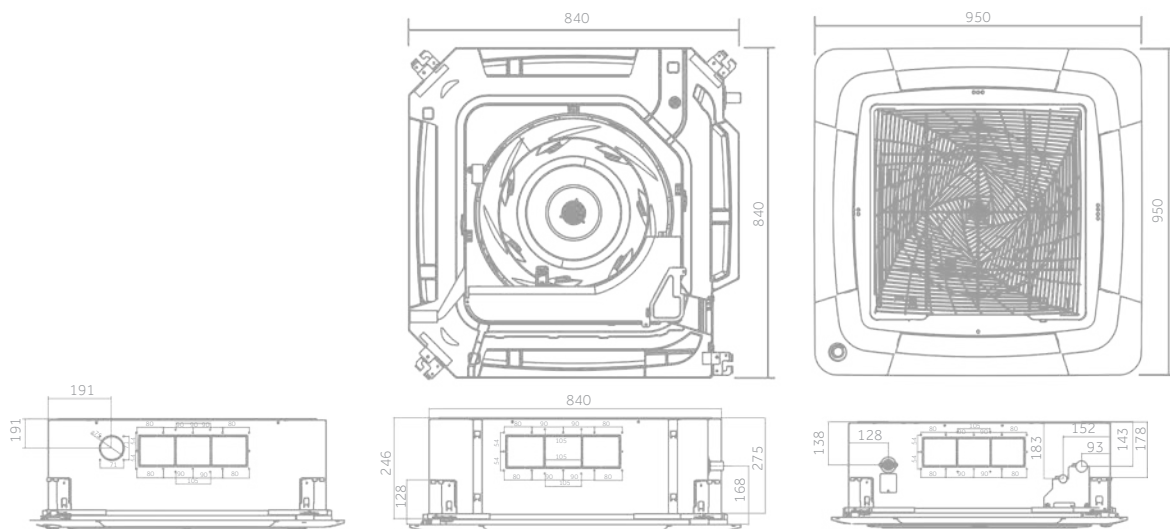

# SUELO-TECHO

NOVEDAD

Haier

3,5 kW

5,0 kW

7,1 kW

CONTROL OPCIONAL

MULTISPLIT



Silencioso



Flow +



Ventilador de 5 velocidades



Aire fresco



Tarjetero ON/OFF



Control por Wi-Fi integrado



Esterilización

- Bajo nivel de ruido
- Flujo mejorado: los deflectores internos están divididos en dos grupos con motores independientes (flujo independiente a derecha e izquierda).
- Ventiladores de cinco velocidades: turbo, alta, media, baja y superbaja (solo con controlador YR-HQS01 o por cable).
- Toma de aire exterior incorporada en el chasis. Permite introducir aire exterior hasta un máximo del 20% del flujo de aire nominal, para que no afecte a la capacidad de refrigeración de la unidad. Si este porcentaje supera el 20%, se reduce la capacidad de refrigeración del equipo.
- Control por Wi-Fi integrado
- Esterilización UVC

Unidad interior	Modelo		AC35S2SG1FA(H)	AC50S2SG1FA(H)	AC71S2SG1FA(H)
<b>Datos de rendimiento</b>					
Potencia entregada - REFRIGERACIÓN	nom. (min.-máx.)	kW	3,50	5,00	7,10
Potencia entregada - CALEFACCIÓN	nom. (min.-máx.)	kW	4,00	5,80	7,50
Fuente de alimentación		Ph/V/Hz	1/220~240/50/60	1/220~240/50/60	1/220~240/50/60
Volumen de aire tratado	(H/M/L/Q)	m <sup>3</sup> /h	750/620/500/400	880/750/650/500	1250/1128/930/840
<b>Unidad interior</b>					
Alta potencia de sonido		dB	53	57	61
Presión sonora		dB(A)	39/36/33/30	44/41/38/35	43/40/38/35
Dimensiones netas	An. x Pr. x Al.	mm	1000x230x680	1000x230x680	1325x230x680
Dimensiones brutas	An. x Pr. x Al.	mm	1100x305x779	1100x305x779	1425x305x779
Peso neto		kg	26,0/32,0	26,0/32,0	33,5/41,9
<b>Datos de instalación</b>					
Tubería de líquido	Ø	mm (pulgadas)	6,35 (1/4)	6,35 (1/4)	9,52 (3/8)
Tubería de gas	Ø	mm (pulgadas)	9,52 (3/8)	12,70 (1/2)	15,88 (5/8)

AC35 - AC50 - AC71

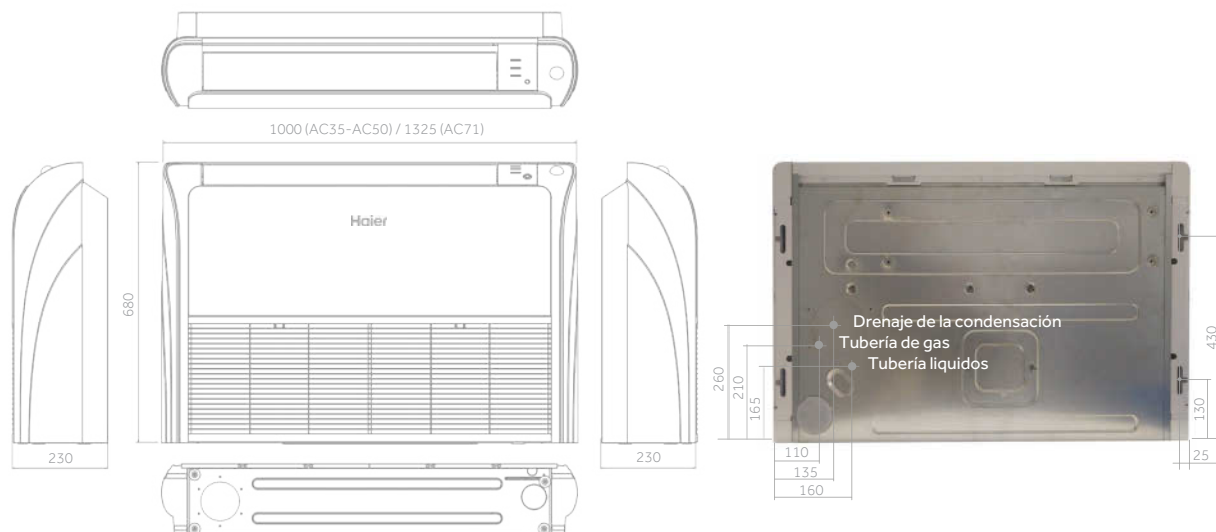

Los datos que se mencionan en este catálogo son meramente indicativos y pueden variar. Antes de adquirir cualquiera de nuestros productos, es recomendable verificar los datos con el distribuidor.

2,5 kW

3,5 kW

5,0 kW

7,1 kW

CONTROL OPCIONAL

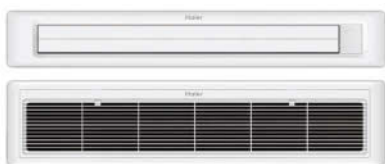

# CONDUCTOS SLIM DE BAJA PRESIÓN



Silencioso

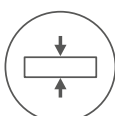

Diseño compacto



3D



Bomba de drenaje de condensación



Instalación flexible



Esterilización



Control por Wi-Fi integrado

- Bajo nivel de ruido
- Diseño compacto
- Kit de panel (OPCIONAL): rejilla de suministro y entrada de aire
- Bomba de drenaje de condensados
- Instalación flexible
- Esterilización UVC
- Control por Wi-Fi integrado



Unidad interior	Modelo		AD25S2SS1FA(H)	AD35S2SS1FA(H)	AD50S2SS1FA(H)	AD71S2SS1FA(H)
<b>Datos de rendimiento</b>						
Potencia entregada - REFRIGERACIÓN	nom. (mín.-máx.)	kW	2,50	3,50	5,00	7,10
Potencia entregada - CALEFACCIÓN	nom. (mín.-máx.)	kW	3,00	4,00	5,50	7,50
Fuente de alimentación		Ph/V/Hz	1/220-240/50/60	1/220-240/50/60	1/220-240/50/60	1/220-240/50/60
Volumen de aire tratado	(H/M/L/Q)	m³/h	530/460/390/330	600/480/420/350	900 / 750 / 600	1000 / 850 / 750
Presión estática externa		Pa	0/10/20/40	0/10/20/40	0/10/20/40	0/10/20/40
<b>Unidad interior</b>						
Alta potencia de sonido		dB	50	53	54	57
Presión sonora		dB(A)	29 / 28 / 25	33 / 28 / 25	36 / 34 / 32	49/46/44/42
Dimensiones netas	An. x Pr. x Al.	mm	850x420x185	850x420x185	1170x420x185	1170x420x185
Dimensiones brutas	An. x Pr. x Al.	mm	1045x530x260	1045x530x260	1365x530x260	1365x530x260
Peso neto		kg	16,0/21,0	16,0/21,0	22,0/28,0	25,2/28,4
<b>Datos de instalación</b>						
Tubería de líquido	Ø	mm (pulgadas)	6,35 (1/4)	6,35 (1/4)	6,35 (1/4)	9,52 (3/8)
Tubería de gas	Ø	mm (pulgadas)	9,52 (3/8)	9,52 (3/8)	12,70 (1/2)	15,88 (5/8)
Panel	Modelo		P1B-890IA/D	P1B-890IA/D	P1B-1210IA/D	P1B-1210IA/D
Dimensiones netas del panel			890x190x100 (panel de salida) 890x290,5x32,4 (panel de entrada)		1210x190x100 (panel de salida) 1210x290,5x32,4 (panel de entrada)	
Dimensiones brutas del panel			938x335x220	938x335x220	1258x335x220	1258x335x220
Peso neto del panel			4,0/5,0	4,0/5,0	5,0/6,0	5,0/6,0

AD25 - AD35 - AD50 - AD71

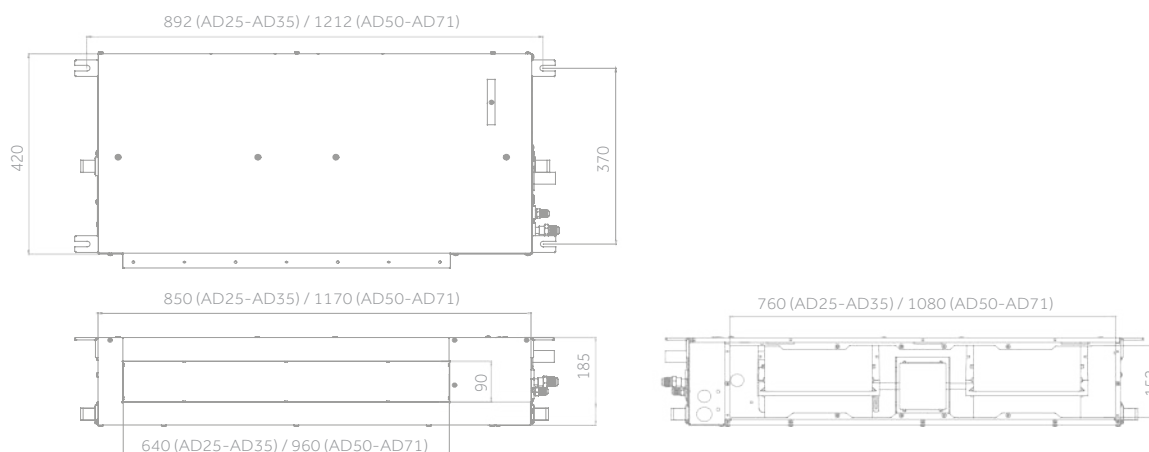

# CONDUCTOS DE MEDIA PRESIÓN

Haier

3,5 kW

5,0 kW

7,1 kW

CONTROL OPCIONAL



Silencioso

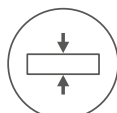

Diseño



Aire fresco



Bomba de drenaje de condensación



Fácil instalación



Esterilización UVC



Control por Wi-Fi integrado

- Bajo nivel de ruido
- Diseño compacto

- Entrada de aire exterior para renovar el aire del ambiente
- Bomba de drenaje de condensados

- Facilidad de instalación
- Control por Wi-Fi integrado
- Esterilización UVC

Unidad interior	Modelo		AD35S2SM3FA(H)	AD50S2SM3FA(H)	AD71S2SM3FA(H)
<b>Datos de rendimiento</b>					
Potencia entregada - REFRIGERACIÓN	nom. (min.-máx.)	kW	3,50	5,00	7,10
Potencia entregada - CALEFACCIÓN	nom. (min.-máx.)	kW	4,00	6,00	7,50
Fuente de alimentación		Ph/V/Hz	1/220-240/50/60	1/220-240/50/60	1/220-240/50/60
Volumen de aire tratado	(H/M/L/Q)	m <sup>3</sup> /h	840/720/600/450	1020/900/780/550	1440/1260/1100/900
Presión estática externa		Pa	25 (valor predeterminado) /37/50/70/90/100/110/120/130/150	25 (valor predeterminado) /37/50/70/90/100/110/120/130/150	25 (valor predeterminado) /37/50/70/90/100/110/120/130/150
<b>Unidad interior</b>					
Alta potencia de sonido		dB	55	56	58
Presión sonora		dB(A)	41/35/28/26	43/37/30/28	44/41/39/36
Dimensiones netas	An. x Pr. x Al.	mm	700x700x248	1100x700x248	1100x700x248
Dimensiones brutas	An. x Pr. x Al.	mm	914x866x318	1316x866x318	1316x866x318
Peso neto		kg	26,0/30,0	31,0/35,0	31,0/35,0
<b>Datos de instalación</b>					
Tubería de líquido	Ø	mm (pulgadas)	6,35 (1/4)	6,35 (1/4)	9,52 (3/8)
Tubería de gas	Ø	mm (pulgadas)	9,52 (3/8)	12,70 (1/2)	15,88 (5/8)

AD35 - AD50 - AD71

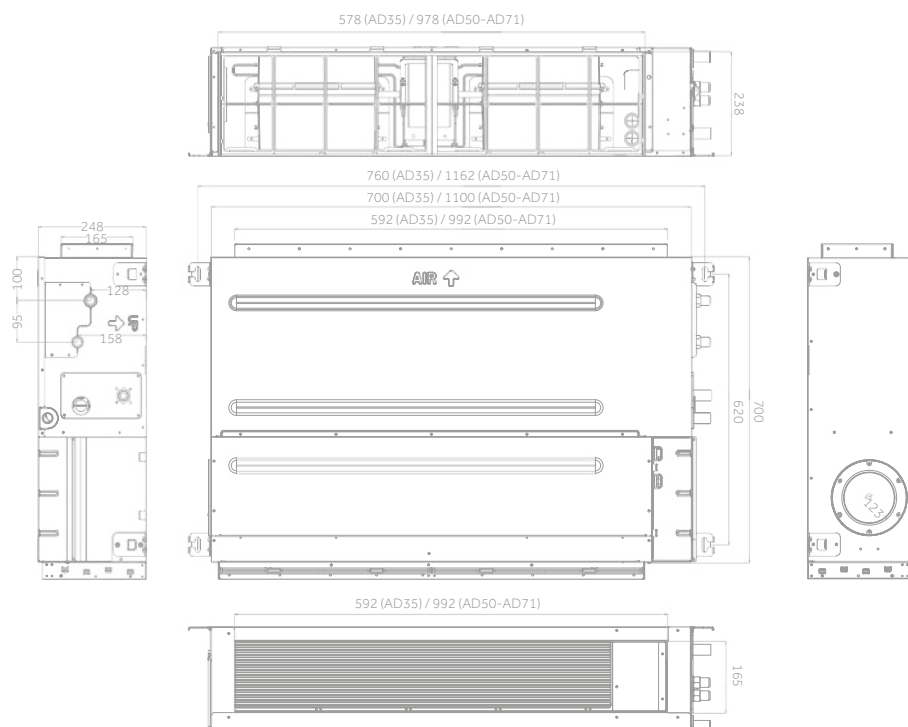

# Combinaciones Multisplit

---

## Gama Comercial



# COMPATIBILIDAD DE MULTISPLIT

Nº UI	UI A	UI B	UI C	UI D	UI E	Total kW UI	Unidades exteriores MultiSplit								Total combinaciones	
							2U40S2SM1FA	2U50S2SM1FA-3	3U55S2SR5FA	3U70S2SR5FA	4U75S2SR5FA	4U85S2SR5FA	5U90S2SS5FA	5U105S2SS5FA		5U125S2SN1FA
2	25	25	0	0	0	5,0	✓●	✓●	✓●	✓●	✓	✓●	✓	✓	✓	10
	25	35	0	0	0	6,0	✓●	✓●	✓●	✓●	✓	✓	✓	✓	✓	10
	25	42	0	0	0	6,7		✓●	✓●	✓	✓	✓	✓	✓	✓	8
	25	50	0	0	0	7,5			✓●	✓●	✓	✓	✓	✓	✓	8
	25	71	0	0	0	9,6				✓●	✓	✓	✓	✓	✓	5
	35	35	0	0	0	7,0		✓●	✓●	✓●	✓●	✓	✓	✓	✓	9
	35	42	0	0	0	7,7		✓●		✓●	✓●	✓	✓	✓	✓	7
	35	50	0	0	0	8,5				✓●	✓●	✓	✓	✓	✓	7
	35	71	0	0	0	10,6				✓●	✓●	✓	✓	✓	✓	5
	42	42	0	0	0	8,4		✓●		✓●	✓●	✓	✓	✓	✓	7
	42	50	0	0	0	9,2				✓●	✓●	✓	✓	✓	✓	5
	42	71	0	0	0	11,3				✓●	✓●	✓	✓	✓	✓	5
	50	50	0	0	0	10,0				✓●	✓●	✓	✓	✓	✓	5
	50	71	0	0	0	12,1				✓●	✓●	✓	✓	✓	✓	5
	71	71	0	0	0	14,2					✓●		✓	✓	✓	3
3	25	25	25	0	0	7,5			✓●	✓●	✓●	✓	✓	✓	✓	7
	25	25	35	0	0	8,5			✓●	✓●	✓●	✓	✓	✓	✓	7
	25	25	42	0	0	9,2				✓●	✓●	✓	✓	✓	✓	6
	25	25	50	0	0	10,0				✓●	✓●	✓	✓	✓	✓	5
	25	25	71	0	0	12,1				✓●	✓●	✓	✓	✓	✓	5
	25	35	35	0	0	9,5				✓●	✓●	✓	✓	✓	✓	6
	25	35	42	0	0	10,2				✓●	✓●	✓	✓	✓	✓	5
	25	35	50	0	0	11,0				✓●	✓●	✓	✓	✓	✓	5
	25	35	71	0	0	13,1				✓●	✓●	✓	✓	✓	✓	5
	25	42	42	0	0	10,9				✓●	✓●	✓	✓	✓	✓	5
	25	42	50	0	0	11,7				✓●	✓●	✓	✓	✓	✓	5
	25	42	71	0	0	13,8						✓	✓	✓	✓	3
	25	50	50	0	0	12,5					✓●	✓	✓	✓	✓	4
	25	50	71	0	0	14,6						✓	✓	✓	✓	2
	35	35	35	0	0	10,5				✓●	✓●	✓	✓	✓	✓	5
	35	35	42	0	0	11,2				✓●	✓●	✓	✓	✓	✓	5
	35	35	50	0	0	12,0				✓●	✓●	✓	✓	✓	✓	5
	35	35	71	0	0	14,1					✓●		✓	✓	✓	3
	35	42	42	0	0	11,9					✓●	✓	✓	✓	✓	4
	35	42	50	0	0	12,7					✓●	✓	✓	✓	✓	4
	35	50	50	0	0	13,5					✓●	✓	✓	✓	✓	4
	42	42	42	0	0	12,6					✓●	✓	✓	✓	✓	4
	42	42	50	0	0	13,4					✓●	✓	✓	✓	✓	4
	42	50	50	0	0	14,2							✓	✓	✓	2
	50	50	50	0	0	15,0							✓	✓	✓	2
4	25	25	25	25	0	10,0				✓●	✓●	✓	✓	✓	✓	5
	25	25	25	35	0	11,0				✓●	✓●	✓●	✓	✓	✓	5
	25	25	25	42	0	11,7				✓●	✓●	✓●	✓	✓	✓	5
	25	25	25	50	0	12,5					✓●	✓●	✓	✓	✓	4
	25	25	25	71	0	14,6							✓	✓	✓	2
	25	25	35	35	0	12,0				✓●	✓●	✓●	✓	✓	✓	5
	25	25	35	42	0	12,7					✓●	✓●	✓	✓	✓	4
	25	25	35	50	0	13,5					✓●	✓●	✓	✓	✓	4
	25	25	42	42	0	13,4					✓●	✓●	✓	✓	✓	4
	25	25	42	50	0	14,2							✓	✓	✓	2
	25	25	50	50	0	15,0							✓	✓●	✓	2
	25	35	35	35	0	13,0					✓●	✓●	✓	✓●	✓	4
	25	35	35	42	0	13,7					✓●	✓●	✓	✓●	✓	4
	25	35	35	50	0	14,5							✓	✓●	✓	2
	25	35	42	42	0	14,4							✓	✓●	✓	2
	35	35	35	35	0	14,0					✓●	✓●	✓	✓●	✓	4
	35	35	35	42	0	14,7							✓	✓●	✓	2
	5	25	25	25	25	25	12,5						✓●	✓●	✓	✓
25		25	25	25	35	13,5						✓●	✓	✓	✓●	3
25		25	25	25	42	14,2							✓	✓	✓●	2
25		25	25	25	50	15,0							✓	✓	✓●	2
25		25	25	25	71	17,1								✓	✓●	2
25		25	25	35	35	14,5								✓	✓●	2
25		25	25	35	42	17,7								✓	✓●	1
25		25	25	35	50	18,5								✓	✓●	1
25		25	25	35	71	20,6								✓	✓●	1
25		25	25	42	42	18,4								✓	✓●	1
25		25	25	42	50	19,2								✓	✓●	1
25		25	25	50	50	20,0								✓	✓●	1
25		25	35	35	35	18,0								✓	✓●	1
25		25	35	35	42	18,7								✓	✓●	1
25		25	35	35	50	19,5								✓	✓●	1
25		25	42	42	42	20,1								✓	✓●	1
25		25	42	42	50	20,9								✓	✓●	1
25		35	35	35	35	19,0								✓	✓●	1
25		35	35	35	42	19,7								✓	✓●	1
25		35	35	35	50	20,5								✓	✓●	1
35		35	35	35	35	21,0								✓	✓●	1
35	35	35	35	42	21,7								✓	✓●	1	

**LEYENDA**

✓	COMBINACIÓN PERMITIDA
●	BONO ECO

**EN FUNCIONAMIENTO SIMULTÁNEO**

OK

NOTA: LA POTENCIA DE LAS UNIDADES INTERIORES ES SUPERIOR A LA DE LAS UNIDADES EXTERIORES.

Los datos que se mencionan en este catálogo son meramente indicativos y pueden variar. Antes de adquirir cualquiera de nuestros productos, es recomendable verificar los datos con el distribuidor.

## 2U40S2SM1FA Inverter (los valores de la tabla se refieren a la serie FLEXIS)

REFRIGERACIÓN																
Combinaciones			Potencia de salida (kW)		Potencia de salida del sistema (kW)			Potencia absorbida (kW)			Corriente absorbida (A)			EER	SEER	Eficiencia energética
UI	A	B	A	B	Mín.	Nom.	Máx.	Mín.	Nom.	Máx.	Mín.	Nom.	Máx.			
2	2,50	2,50	2,00	2,00	1,10	4,00	4,70	0,30	0,99	1,63	1,30	4,50	7,40	4,04	6,20	A++
	2,50	3,50	1,90	2,10	1,10	4,00	4,80	0,30	0,99	1,65	1,30	4,50	7,50	4,04	6,20	A++

CALEFACCIÓN																
Combinaciones			Potencia de salida (kW)		Potencia de salida del sistema (kW)			Potencia absorbida (kW)			Corriente absorbida (A)			COP	SCOP	Eficiencia energética
UI	A	B	A	B	Mín.	Nom.	Máx.	Mín.	Nom.	Máx.	Mín.	Nom.	Máx.			
2	2,50	2,50	2,20	2,20	1,80	4,40	5,00	0,38	1,08	2,23	1,70	5,20	10,00	4,09	4,00	A+
	2,50	3,50	2,00	2,40	1,80	4,40	5,20	0,38	1,07	2,25	1,70	5,30	10,10	4,10	4,00	A+

## 2U40S2SM1FA Inverter (los valores de la tabla se refieren a la serie PERLA)

REFRIGERACIÓN																
Combinaciones			Potencia de salida (kW)		Potencia de salida del sistema (kW)			Potencia absorbida (kW)			Corriente absorbida (A)			EER	SEER	Eficiencia energética
UI	A	B	A	B	mín.	nom.	máx.	mín.	nom.	máx.	mín.	nom.	máx.			
2	2,50	2,50	2,00	2,00	1,00	4,00	4,50	0,30	0,99	1,63	1,40	4,50	7,40	4,04	6,20	A++
	2,50	3,50	1,90	2,10	1,00	4,00	4,50	0,30	0,99	1,65	1,40	4,50	7,50	4,04	6,20	A++

CALEFACCIÓN																
Combinaciones			Potencia de salida (kW)		Potencia de salida del sistema (kW)			Potencia absorbida (kW)			Corriente absorbida (A)			COP	SCOP	Eficiencia energética
UI	A	B	A	B	mín.	nom.	máx.	mín.	nom.	máx.	mín.	nom.	máx.			
2	2,50	2,50	2,20	2,20	1,50	4,40	4,80	0,38	1,08	2,23	1,70	5,20	10,00	4,09	4,00	A+
	2,50	3,50	2,00	2,40	1,50	4,40	4,80	0,38	1,07	2,25	1,70	5,30	10,10	4,10	4,00	A+



## 2U50S2SM1FA-3 Inverter (los valores de la tabla se refieren a la serie FLEXIS)

REFRIGERACIÓN																
Combinaciones			Potencia de salida (kW)		Potencia de salida del sistema (kW)			Potencia absorbida (kW)			Corriente absorbida (A)			EER	SEER	Eficiencia energética
UI	A	B	A	B	Mín.	Nom.	Máx.	Mín.	Nom.	Máx.	Mín.	Nom.	Máx.			
2	2,50	2,50	2,50	2,50	1,30	5,00	5,80	0,35	1,43	2,51	1,64	6,30	11,25	3,50	6,50	A++
	2,50	3,50	2,20	2,80	1,30	5,00	5,80	0,35	1,39	2,52	1,64	6,20	11,30	3,60	6,50	A++
	2,50	4,20	2,10	2,90	1,30	5,00	6,00	0,35	1,43	2,55	1,64	6,30	11,43	3,50	6,50	A++
	2,50	5,00	2,00	3,00	1,30	5,00	6,00	0,35	1,43	2,55	1,64	6,30	11,43	3,50	6,50	A++
	3,50	3,50	2,50	2,50	1,30	5,00	6,00	0,35	1,43	2,55	1,64	6,30	11,50	3,50	6,50	A++
	3,50	5,00	2,40	2,80	1,30	5,20	6,20	0,35	1,49	2,60	1,64	6,70	11,65	3,50	6,50	A++

CALEFACCIÓN																
Combinaciones			Potencia de salida (kW)		Potencia de salida del sistema (kW)			Potencia absorbida (kW)			Corriente absorbida (A)			COP	SCOP	Eficiencia energética
UI	A	B	A	B	Mín.	Nom.	Máx.	Mín.	Nom.	Máx.	Mín.	Nom.	Máx.			
2	2,50	2,50	2,60	2,60	1,60	5,20	6,50	0,52	1,40	2,76	2,30	6,90	12,37	3,71	4,00	A+
	2,50	3,50	2,50	2,70	1,70	5,20	6,60	0,53	1,40	2,77	2,40	6,90	12,42	3,71	4,00	A+
	2,50	5,00	2,20	3,00	1,80	5,20	6,60	0,55	1,40	2,80	2,50	6,80	12,50	3,71	4,00	A+
	3,50	3,50	2,60	2,60	1,80	5,20	6,60	0,55	1,40	2,80	2,50	6,80	12,55	3,71	4,00	A+
	3,50	5,00	2,40	3,00	1,80	5,40	6,80	0,55	1,46	2,85	2,50	6,80	12,77	3,71	4,00	A+

## 2U50S2SM1FA-3 Inverter (los valores de la tabla se refieren a la serie PERLA)

REFRIGERACIÓN																
Combinaciones			Potencia de salida (kW)		Potencia de salida del sistema (kW)			Potencia absorbida (kW)			Corriente absorbida (A)			EER	SEER	Eficiencia energética
UI	A	B	A	B	mín.	nom.	máx.	mín.	nom.	máx.	mín.	nom.	máx.			
2	2,50	2,50	2,40	2,40	1,10	4,80	5,20	0,35	1,39	2,10	1,64	6,30	9,41	3,45	6,10	A++
	2,50	3,50	2,10	2,70	1,10	4,80	5,20	0,35	1,39	2,10	1,64	6,30	9,41	3,45	6,10	A++
	2,50	5,00	1,90	2,90	1,10	4,80	5,40	0,35	1,39	2,10	1,64	6,30	9,41	3,45	6,10	A++
	3,50	3,50	2,40	2,40	1,10	4,80	5,40	0,35	1,39	2,10	1,64	6,30	9,41	3,45	6,10	A++
	3,50	5,00	2,30	2,70	1,10	5,00	5,50	0,35	1,45	2,30	1,64	6,56	10,31	3,45	6,10	A++

CALEFACCIÓN																
Combinaciones			Potencia de salida (kW)		Potencia de salida del sistema (kW)			Potencia absorbida (kW)			Corriente absorbida (A)			COP	SCOP	Eficiencia energética
UI	A	B	A	B	mín.	nom.	máx.	mín.	nom.	máx.	mín.	nom.	máx.			
2	2,50	2,50	2,50	2,50	1,40	5,00	5,80	0,52	1,35	2,37	2,30	6,04	10,62	3,71	4,00	A+
	2,50	3,50	2,40	2,60	1,50	5,00	5,90	0,53	1,35	2,37	2,40	6,04	10,62	3,71	4,00	A+
	2,50	5,00	2,10	2,90	1,60	5,00	5,90	0,55	1,35	2,40	2,50	6,04	12,50	3,71	4,00	A+
	3,50	3,50	2,50	2,50	1,60	5,00	5,90	0,55	1,35	2,40	2,50	6,04	10,76	3,71	4,00	A+
	3,50	5,00	2,30	2,90	1,70	5,20	6,00	0,55	1,40	2,50	2,50	6,28	11,21	3,71	4,00	A+

### 3U55S2SR5FA Inverter (los valores de la tabla se refieren a la serie FLEXIS)

REFRIGERACIÓN																		
Combinaciones				Potencia de salida (kW)			Potencia de salida del sistema (kW)			Potencia absorbida (kW)			Corriente absorbida (A)			EER	SEER	Eficiencia energética
UI	A	B	C	A	B	C	mín.	nom.	máx.	mín.	nom.	máx.	mín.	nom.	máx.			
2	2,50	2,50	—	2,50	2,50	—	2,00	5,00	6,60	0,55	1,36	2,50	2,44	6,20	10,80	3,68	7,00	A++
	2,50	3,50	—	2,10	2,90	—	2,10	5,00	6,60	0,55	1,34	2,50	2,44	6,11	10,80	3,73	7,00	A++
	2,50	4,20	—	1,86	3,14	—	2,10	5,00	6,60	0,55	1,34	2,50	2,44	6,11	10,80	3,73	7,40	A++
	2,50	5,00	—	1,67	3,33	—	2,10	5,00	6,60	0,55	1,34	2,50	2,44	6,11	10,80	3,73	7,80	A++
	3,50	3,50	—	2,50	2,50	—	2,10	5,00	6,60	0,55	1,34	2,50	2,44	6,11	10,80	3,73	7,80	A++
3	2,50	2,50	2,50	1,67	1,67	1,67	2,10	5,00	6,60	0,55	1,25	2,50	2,44	5,70	10,80	4,00	8,50	A+++
	2,50	2,50	3,50	1,48	1,48	2,05	2,10	5,00	6,60	0,55	1,25	2,50	2,44	5,70	10,80	4,00	8,50	A+++

CALEFACCIÓN																		
Combinaciones				Potencia de salida (kW)			Potencia de salida del sistema (kW)			Potencia absorbida (kW)			Corriente absorbida (A)			COP	SCOP	Eficiencia energética
UI	A	B	C	A	B	C	mín.	nom.	máx.	mín.	nom.	máx.	mín.	nom.	máx.			
2	2,50	2,50	—	3,20	3,20	—	1,70	6,40	7,20	0,55	1,68	2,20	2,44	7,35	9,50	3,81	4,00	A+
	2,50	3,50	—	2,84	3,56	—	1,70	6,40	7,20	0,55	1,68	2,20	2,44	7,35	9,50	3,81	4,00	A+
	2,50	4,20	—	2,56	3,84	—	1,70	6,40	7,20	0,55	1,66	2,20	2,44	7,26	9,50	3,86	4,10	A+
	2,50	5,00	—	2,40	4,00	—	1,70	6,40	7,20	0,55	1,66	2,20	2,44	7,26	9,50	3,86	4,20	A+
	3,50	3,50	—	3,20	3,20	—	1,70	6,40	7,20	0,55	1,66	2,20	2,44	7,26	9,50	3,86	4,20	A+
3	2,50	2,50	2,50	2,13	2,13	2,13	1,70	6,40	7,20	0,55	1,60	2,20	2,44	7,00	9,50	4,00	4,60	A++
	2,50	2,50	3,50	1,97	1,97	2,46	1,70	6,40	7,20	0,55	1,60	2,20	2,44	7,00	9,50	4,00	4,60	A++

### 3U70S2SR5FA Inverter (los valores de la tabla se refieren a la serie FLEXIS)

REFRIGERACIÓN																		
Combinaciones				Potencia de salida (kW)			Potencia de salida del sistema (kW)			Potencia absorbida (kW)			Corriente absorbida (A)			EER	SEER	Eficiencia energética
UI	A	B	C	A	B	C	mín.	nom.	máx.	mín.	nom.	máx.	mín.	nom.	máx.			
2	2,50	2,50	—	2,60	2,60	—	2,00	5,20	7,40	0,55	1,52	2,60	2,44	6,74	11,50	3,42	6,90	A++
	2,50	3,50	—	2,60	3,60	—	2,00	6,20	7,60	0,55	1,79	2,60	2,44	7,94	11,50	3,46	6,90	A++
	2,50	5,00	—	2,33	4,67	—	2,40	7,00	7,60	0,55	2,00	2,60	2,44	8,87	11,50	3,50	7,00	A++
	3,50	3,50	—	3,40	3,40	—	2,40	6,80	7,60	0,55	2,00	2,60	2,44	8,87	11,50	3,40	7,00	A++
	3,50	5,00	—	2,86	4,14	—	2,40	7,00	7,60	0,55	1,82	2,60	2,44	8,07	11,50	3,85	7,40	A++
3	2,50	2,50	2,50	2,33	2,33	2,33	2,40	7,00	7,60	0,55	1,75	2,60	2,44	7,80	11,50	4,00	8,50	A+++
	2,50	2,50	3,50	2,07	2,07	2,86	2,40	7,00	7,60	0,55	1,75	2,60	2,44	7,80	11,50	4,00	8,50	A+++
	2,50	2,50	4,20	1,90	1,90	3,21	2,40	7,00	7,60	0,55	1,75	2,60	2,44	7,80	11,50	4,00	8,50	A+++
	2,50	3,50	3,50	1,86	2,57	2,57	2,40	7,00	7,60	0,55	1,75	2,60	2,44	7,80	11,50	4,00	8,50	A+++

CALEFACCIÓN																		
Combinaciones				Potencia de salida (kW)			Potencia de salida del sistema (kW)			Potencia absorbida (kW)			Corriente absorbida (A)			COP	SCOP	Eficiencia energética
UI	A	B	C	A	B	C	mín.	nom.	máx.	mín.	nom.	máx.	mín.	nom.	máx.			
2	2,50	2,50	—	3,60	3,60	—	2,90	7,20	8,50	0,55	2,00	2,10	2,44	8,85	8,86	3,60	3,90	A
	2,50	3,50	—	3,38	4,22	—	2,90	7,60	8,50	0,55	2,00	2,10	2,44	8,85	8,86	3,80	3,90	A
	2,50	5,00	—	2,85	4,75	—	2,90	7,60	8,50	0,55	2,00	2,10	2,44	8,85	8,86	3,80	3,95	A
	3,50	3,50	—	3,75	3,75	—	2,90	7,50	8,50	0,55	2,00	2,20	2,44	8,85	9,28	3,75	4,00	A+
	3,50	5,00	—	3,26	4,34	—	2,90	7,60	8,50	0,55	2,00	2,20	2,44	8,85	9,28	3,80	4,10	A+
3	2,50	2,50	2,50	2,53	2,53	2,53	2,90	7,60	8,50	0,55	1,90	2,30	2,44	8,40	9,70	4,00	4,60	A++
	2,50	2,50	3,50	2,34	2,34	2,92	2,90	7,60	8,50	0,55	1,90	2,30	2,44	8,40	9,70	4,00	4,60	A++
	2,50	3,50	3,50	2,17	2,71	2,71	2,90	7,60	8,50	0,55	1,90	2,30	2,44	8,40	9,70	4,00	4,60	A++

# TABLA DE COMBINACIONES

**4U75S2SR5FA Inverter** (los valores de la tabla se refieren a la serie FLEXIS)

REFRIGERACIÓN																					
Combinaciones				Potencia de salida (kW)				Potencia de salida del sistema (kW)			Potencia absorbida (kW)			Corriente absorbida (A)			EER	SEER	Eficiencia energética		
UI	A	B	C	D	A	B	C	D	máx.	mín.	nom.	máx.	mín.	nom.	máx.	mín.	nom.				
2	2,50	2,50	—	—	2,60	2,60	—	—	2,00	5,20	7,80	0,55	1,70	3,10	2,44	7,54	13,75	3,06	6,20	A++	
	2,50	3,50	—	—	2,60	3,60	—	—	2,00	6,20	8,70	0,55	2,00	3,10	2,44	8,87	13,75	3,10	6,20	A++	
	2,50	4,20	—	—	2,60	4,40	—	—	2,00	7,00	8,70	0,55	2,10	3,10	2,44	9,32	13,75	3,33	6,20	A++	
	2,50	5,00	—	—	2,50	5,00	—	—	2,00	7,50	8,70	0,55	2,24	3,10	2,44	9,94	13,75	3,35	6,20	A++	
	2,50	7,10	—	—	2,14	5,36	—	—	2,00	7,50	8,70	0,55	2,24	3,10	2,44	9,94	13,75	3,35	6,20	A++	
	3,50	3,50	—	—	3,60	3,60	—	—	2,00	7,20	8,70	0,55	2,20	3,10	2,44	9,76	13,75	3,27	6,20	A++	
	3,50	4,20	—	—	3,38	4,13	—	—	2,00	7,50	8,70	0,55	2,26	3,20	2,44	10,03	14,20	3,32	6,20	A++	
	3,50	5,00	—	—	2,95	4,25	—	—	2,00	7,20	8,70	0,55	2,24	3,20	2,44	9,94	14,20	3,21	6,20	A++	
	3,50	7,10	—	—	2,67	4,83	—	—	2,00	7,50	8,70	0,55	2,25	3,20	2,44	9,98	14,20	3,33	6,20	A++	
	4,20	4,20	—	—	3,75	3,75	—	—	2,00	7,50	8,70	0,55	2,25	3,20	2,44	9,98	14,20	3,33	6,20	A++	
	4,20	5,00	—	—	3,44	4,06	—	—	2,00	7,50	8,70	0,55	2,25	3,20	2,44	9,98	14,20	3,33	6,20	A++	
	4,20	7,10	—	—	3,03	4,47	—	—	2,00	7,50	8,70	0,55	2,25	3,30	2,44	9,98	14,64	3,33	6,20	A++	
5,00	5,00	—	—	3,75	3,75	—	—	2,00	7,50	8,70	0,55	2,18	3,30	2,44	9,67	14,64	3,44	6,20	A++		
5,00	7,10	—	—	3,33	4,17	—	—	2,00	7,50	8,70	0,55	2,18	3,30	2,44	9,67	14,64	3,44	6,20	A++		
3	2,50	2,50	2,50	—	2,50	2,50	2,50	—	2,40	7,50	8,70	0,55	2,15	3,40	2,44	9,54	15,08	3,49	6,72	A++	
	2,50	2,50	3,50	—	2,22	2,22	3,07	—	2,40	7,50	8,70	0,55	2,15	3,40	2,44	9,54	15,08	3,49	6,72	A++	
	2,50	2,50	4,20	—	2,03	2,03	3,44	—	2,40	7,50	8,70	0,55	2,15	3,40	2,44	9,54	15,08	3,49	6,74	A++	
	2,50	2,50	5,00	—	1,88	1,88	3,75	—	2,40	7,50	8,70	0,55	2,15	3,40	2,44	9,54	15,08	3,49	6,74	A++	
	2,50	2,50	7,10	—	1,67	1,67	4,17	—	2,40	7,50	8,70	0,55	2,15	3,40	2,44	9,54	15,08	3,49	6,70	A++	
	2,50	3,50	3,50	—	1,99	2,76	2,76	—	2,40	7,50	8,70	0,55	2,08	3,40	2,44	9,23	15,08	3,61	6,73	A++	
	2,50	3,50	4,20	—	1,84	2,55	3,11	—	2,40	7,50	8,70	0,55	2,08	3,40	2,44	9,23	15,08	3,61	6,70	A++	
	2,50	3,50	5,00	—	1,71	2,37	3,42	—	2,40	7,50	8,70	0,55	2,08	3,40	2,44	9,23	15,08	3,61	6,70	A++	
	2,50	3,50	7,10	—	1,54	2,13	3,84	—	2,40	7,50	8,70	0,55	2,08	3,40	2,44	9,23	15,08	3,61	6,70	A++	
	3,50	3,50	3,50	—	2,50	2,50	2,50	—	2,40	7,50	8,70	0,55	2,08	3,40	2,44	9,23	15,08	3,61	6,75	A++	
	3,50	3,50	5,00	—	2,18	2,18	3,15	—	2,40	7,50	8,70	0,55	2,08	3,40	2,44	9,23	15,08	3,61	6,70	A++	
	2,50	2,50	2,50	2,50	1,88	1,88	1,88	1,88	2,40	7,50	8,70	0,55	2,00	3,40	2,44	8,87	15,08	3,75	7,00	A++	
2,50	2,50	2,50	3,50	1,71	1,71	1,71	2,37	2,40	7,50	8,70	0,55	1,97	3,40	2,44	8,74	15,08	3,81	7,00	A++		
2,50	2,50	2,50	4,20	1,60	1,60	1,60	2,70	2,40	7,50	8,70	0,55	1,97	3,40	2,44	8,74	15,08	3,81	7,00	A++		
2,50	2,50	2,50	5,00	1,50	1,50	1,50	3,00	2,40	7,50	8,70	0,55	1,97	3,40	2,44	8,74	15,08	3,81	7,00	A++		
2,50	2,50	3,50	3,50	1,57	1,57	2,18	2,18	2,40	7,50	8,70	0,55	1,97	3,40	2,44	8,74	15,08	3,81	7,00	A++		

**4U75S2SR5FA Inverter** (los valores de la tabla se refieren a la serie FLEXIS)

CALEFACCIÓN																					
Combinaciones				Potencia de salida (kW)				Potencia de salida del sistema (kW)			Potencia absorbida (kW)			Corriente absorbida (A)			COP	SCOP	Eficiencia energética		
UI	A	B	C	D	A	B	C	D	máx.	mín.	nom.	máx.	mín.	nom.	máx.	mín.	nom.				
2	2,50	2,50	—	—	3,60	3,60	—	—	3,10	7,20	10,00	0,55	1,94	2,90	2,44	8,61	12,87	3,71	3,85	A	
	2,50	3,50	—	—	3,60	4,50	—	—	3,10	8,10	10,00	0,55	2,12	2,90	2,44	9,41	12,87	3,82	3,83	A	
	2,50	5,00	—	—	3,23	5,38	—	—	3,10	8,60	10,00	0,55	2,22	2,90	2,44	9,85	12,87	3,87	3,85	A	
	2,50	7,10	—	—	2,92	5,68	—	—	3,10	8,60	10,00	0,55	2,22	2,90	2,44	9,85	12,87	3,87	3,84	A	
	3,50	3,50	—	—	4,30	4,30	—	—	3,10	8,60	10,00	0,55	2,22	2,90	2,44	9,85	12,87	3,87	3,86	A	
	3,50	5,00	—	—	3,51	4,69	—	—	3,10	8,20	10,00	0,55	2,10	3,00	2,44	9,32	13,31	3,90	3,80	A	
	3,50	7,10	—	—	3,37	5,23	—	—	3,10	8,60	10,00	0,55	2,20	3,00	2,44	9,76	13,31	3,91	3,84	A	
	5,00	5,00	—	—	4,30	4,30	—	—	3,10	8,60	10,00	0,55	2,19	3,10	2,44	9,72	13,75	3,93	3,86	A	
	5,00	7,10	—	—	3,97	4,63	—	—	3,10	8,60	10,00	0,55	2,19	3,10	2,44	9,72	13,75	3,93	3,87	A	
	2,50	2,50	2,50	—	2,87	2,87	2,87	—	3,10	8,60	10,00	0,55	2,23	3,10	2,44	9,89	13,75	3,86	3,87	A	
2,50	2,50	3,50	—	2,65	2,65	3,31	—	3,10	8,60	10,00	0,55	2,23	3,10	2,44	9,89	13,75	3,86	3,87	A		
2,50	2,50	5,00	—	2,35	2,35	3,91	—	3,10	8,60	10,00	0,55	2,23	3,10	2,44	9,89	13,75	3,86	3,87	A		
2,50	2,50	7,10	—	2,18	2,18	4,24	—	3,10	8,60	10,00	0,55	2,23	3,10	2,44	9,89	13,75	3,86	3,90	A		
2,50	3,50	3,50	—	2,46	3,07	3,07	—	3,10	8,60	10,00	0,55	2,19	3,10	2,44	9,72	13,75	3,93	3,85	A		
2,50	3,50	5,00	—	2,20	2,74	3,66	—	3,10	8,60	10,00	0,55	2,19	3,10	2,44	9,72	13,75	3,93	3,85	A		
2,50	3,50	7,10	—	2,05	2,56	3,99	—	3,10	8,60	10,00	0,55	2,18	3,10	2,44	9,67	13,75	3,94	3,85	A		
3,50	3,50	3,50	—	2,87	2,87	2,87	—	3,10	8,60	10,00	0,55	2,18	3,10	2,44	9,67	13,75	3,94	3,90	A		
3,50	3,50	5,00	—	2,58	2,58	3,44	—	3,10	8,60	10,00	0,55	2,18	3,10	2,44	9,67	13,75	3,94	3,90	A		
2,50	2,50	2,50	2,50	2,15	2,15	2,15	2,15	3,10	8,60	10,00	0,55	2,15	3,10	2,44	9,54	13,75	4,00	4,00	A+		
2,50	2,50	2,50	3,50	2,02	2,02	2,02	2,53	3,10	8,60	10,00	0,55	2,15	3,10	2,44	9,54	13,75	4,00	4,00	A+		
2,50	2,50	2,50	5,00	1,84	1,84	1,84	3,07	3,10	8,60	10,00	0,55	2,15	3,10	2,44	9,54	13,75	4,00	4,00	A+		
2,50	2,50	3,50	3,50	1,91	1,91	2,39	2,39	3,10	8,60	10,00	0,55	2,15	3,10	2,44	9,54	13,75	4,00	4,00	A+		

### 4U85S2SR5FA Inverter (los valores de la tabla se refieren a la serie FLEXIS)

REFRIGERACIÓN																				
Combinaciones					Potencia de salida (kW)				Potencia de salida del sistema (kW)			Potencia absorbida (kW)			Corriente absorbida (A)			EER	SEER	Eficiencia energética
UI	A	B	C	D	A	B	C	D	min.	nom.	máx.	min.	nom.	máx.	min.	nom.	máx.			
2	2,50	2,50	—	—	2,60	2,60	—	—	2,50	5,20	7,80	0,55	1,60	3,30	2,44	7,10	14,64	3,25	6,20	A++
	2,50	3,50	—	—	2,60	3,60	—	—	2,50	6,20	9,10	0,55	1,98	3,30	2,44	8,78	14,64	3,13	6,20	A++
	2,50	5,00	—	—	2,60	5,20	—	—	2,50	7,80	9,30	0,55	2,35	3,30	2,44	10,43	14,64	3,32	6,20	A++
	2,50	7,10	—	—	2,43	6,07	—	—	2,50	8,50	9,30	0,55	2,60	3,30	2,44	11,54	14,64	3,27	6,20	A++
	3,50	3,50	—	—	3,60	3,60	—	—	2,50	7,20	9,30	0,55	2,20	3,30	2,44	9,76	14,64	3,27	6,20	A++
	3,50	5,00	—	—	3,31	4,79	—	—	2,50	8,10	9,50	0,55	2,52	3,30	2,44	11,18	14,64	3,21	6,20	A++
	3,50	7,10	—	—	3,03	5,47	—	—	2,50	8,50	9,50	0,55	2,59	3,30	2,44	11,49	14,64	3,28	6,20	A++
	4,20	5,00	—	—	3,90	4,60	—	—	2,50	8,50	9,50	0,55	2,59	3,30	2,44	11,49	14,64	3,28	6,20	A++
	4,20	7,10	—	—	3,43	5,07	—	—	2,50	8,50	9,50	0,55	2,58	3,30	2,44	11,45	14,64	3,29	6,20	A++
	5,00	5,00	—	—	4,25	4,25	—	—	2,50	8,50	9,50	0,55	2,56	3,30	2,44	11,36	14,64	3,32	6,20	A++
5,00	7,10	—	—	3,78	4,72	—	—	2,50	8,50	9,50	0,55	2,55	3,30	2,44	11,31	14,64	3,33	6,20	A++	
7,10	7,10	—	—	4,25	4,25	—	—	2,50	8,50	9,50	0,55	2,55	3,30	2,44	11,31	14,64	3,33	6,20	A++	
3	2,50	2,50	2,50	—	2,60	2,60	2,60	—	3,20	7,80	9,50	0,55	2,35	3,50	2,44	10,43	15,53	3,32	6,72	A++
	2,50	2,50	3,50	—	2,51	2,51	3,48	—	3,20	8,50	9,50	0,55	2,55	3,50	2,44	11,31	15,53	3,33	6,72	A++
	2,50	2,50	5,00	—	2,13	2,13	4,25	—	3,20	8,50	9,50	0,55	2,55	3,50	2,44	11,31	15,53	3,33	6,74	A++
	2,50	2,50	7,10	—	1,89	1,89	4,72	—	3,20	8,50	9,50	0,55	2,55	3,50	2,44	11,31	15,53	3,33	6,70	A++
	2,50	3,50	3,50	—	2,26	3,12	3,12	—	3,20	8,50	9,50	0,55	2,55	3,50	2,44	11,31	15,53	3,33	6,73	A++
	2,50	3,50	5,00	—	1,94	2,68	3,88	—	3,20	8,50	9,50	0,55	2,55	3,50	2,44	11,31	15,53	3,33	6,70	A++
	2,50	3,50	7,10	—	1,74	2,41	4,35	—	3,20	8,50	9,50	0,55	2,55	3,50	2,44	11,31	15,53	3,33	6,70	A++
	2,50	5,00	5,00	—	1,70	3,40	3,40	—	3,20	8,50	9,50	0,55	2,55	3,50	2,44	11,31	15,53	3,33	6,70	A++
	3,50	3,50	3,50	—	2,83	2,83	2,83	—	3,20	8,50	9,50	0,55	2,53	3,50	2,44	11,22	15,53	3,36	6,75	A++
	3,50	3,50	5,00	—	2,47	2,47	3,56	—	3,20	8,50	9,50	0,55	2,53	3,50	2,44	11,22	15,53	3,36	6,70	A++
3,50	3,50	7,10	—	2,23	2,23	4,03	—	3,20	8,50	9,50	0,55	2,53	3,50	2,44	11,22	15,53	3,36	6,70	A++	
3,50	5,00	5,00	—	2,19	3,16	3,16	—	3,20	8,50	9,50	0,55	2,53	3,50	2,44	11,22	15,53	3,36	6,75	A++	
4	2,50	2,50	2,50	2,50	2,13	2,13	2,13	2,13	3,20	8,50	9,50	0,55	2,50	3,50	2,44	11,09	15,53	3,40	7,00	A++
	2,50	2,50	2,50	3,50	1,94	1,94	1,94	2,68	3,20	8,50	9,50	0,55	2,50	3,50	2,44	11,09	15,53	3,40	7,00	A++
	2,50	2,50	2,50	5,00	1,70	1,70	1,70	3,40	3,20	8,50	9,50	0,55	2,50	3,50	2,44	11,09	15,53	3,40	7,00	A++
	2,50	2,50	3,50	3,50	1,78	1,78	2,47	2,47	3,20	8,50	9,50	0,55	2,50	3,50	2,44	11,09	15,53	3,40	7,00	A++
	2,50	2,50	3,50	5,00	1,58	1,58	2,19	3,16	3,20	8,50	9,50	0,55	2,50	3,50	2,44	11,09	15,53	3,40	7,00	A++
	2,50	3,50	3,50	3,50	1,65	2,28	2,28	2,28	3,20	8,50	9,50	0,55	2,50	3,50	2,44	11,09	15,53	3,40	7,00	A++
	3,50	3,50	3,50	3,50	2,13	2,13	2,13	2,13	3,20	8,50	9,50	0,55	2,50	3,50	2,44	11,09	15,53	3,40	7,00	A++

### 4U85S2SR5FA Inverter (los valores de la tabla se refieren a la serie FLEXIS)

CALEFACCIÓN																				
Combinaciones					Potencia de salida (kW)				Potencia de salida del sistema (kW)			Potencia absorbida (kW)			Corriente absorbida (A)			COP	SCOP	Eficiencia energética
UI	A	B	C	D	A	B	C	D	min.	nom.	máx.	min.	nom.	máx.	min.	nom.	máx.			
2	2,50	2,50	—	—	3,60	3,60	—	—	3,40	7,20	10,50	0,55	1,94	3,30	2,44	8,61	14,64	3,71	3,85	A
	2,50	3,50	—	—	3,60	4,50	—	—	3,80	8,10	10,50	0,55	2,10	3,30	2,44	9,32	14,64	3,86	3,83	A
	2,50	5,00	—	—	3,60	6,00	—	—	4,40	9,60	10,50	0,55	2,50	3,30	2,44	11,09	14,64	3,84	3,85	A
	2,50	7,10	—	—	3,26	6,34	—	—	4,40	9,60	10,50	0,55	2,55	3,30	2,44	11,31	14,64	3,76	3,84	A
	3,50	3,50	—	—	4,50	4,50	—	—	4,00	9,00	10,50	0,55	2,35	3,30	2,44	10,43	14,64	3,83	3,86	A
	3,50	5,00	—	—	3,86	5,14	—	—	4,40	9,00	10,50	0,55	2,37	3,30	2,44	10,51	14,64	3,80	3,80	A
	3,50	7,10	—	—	3,76	5,84	—	—	4,40	9,60	10,50	0,55	2,50	3,30	2,44	11,09	14,64	3,84	3,84	A
	5,00	5,00	—	—	4,80	4,80	—	—	4,40	9,60	10,50	0,55	2,46	3,30	2,44	10,91	14,64	3,90	3,86	A
	5,00	7,10	—	—	4,43	5,17	—	—	4,40	9,60	10,50	0,55	2,48	3,30	2,44	11,00	14,64	3,87	3,87	A
	7,10	7,10	—	—	4,80	4,80	—	—	4,40	9,60	10,50	0,55	2,50	3,30	2,44	11,09	14,64	3,84	3,85	A
3	2,50	2,50	2,50	—	3,20	3,20	3,20	—	4,40	9,60	10,50	0,55	2,45	3,40	2,44	10,87	15,08	3,92	3,87	A
	2,50	2,50	3,50	—	2,95	2,95	3,69	—	4,40	9,60	10,50	0,55	2,45	3,40	2,44	10,87	15,08	3,92	3,87	A
	2,50	2,50	5,00	—	2,62	2,62	4,36	—	4,40	9,60	10,50	0,55	2,45	3,40	2,44	10,87	15,08	3,92	3,87	A
	2,50	2,50	7,10	—	2,43	2,43	4,73	—	4,40	9,60	10,50	0,55	2,45	3,40	2,44	10,87	15,08	3,92	3,90	A
	2,50	3,50	3,50	—	2,74	3,43	3,43	—	4,40	9,60	10,50	0,55	2,45	3,40	2,44	10,87	15,08	3,92	3,85	A
	2,50	3,50	5,00	—	2,45	3,06	4,09	—	4,40	9,60	10,50	0,55	2,45	3,40	2,44	10,87	15,08	3,92	3,85	A
	2,50	3,50	7,10	—	2,29	2,86	4,45	—	4,40	9,60	10,50	0,55	2,45	3,40	2,44	10,87	15,08	3,92	3,85	A
	2,50	5,00	5,00	—	2,22	3,69	3,69	—	4,40	9,60	10,50	0,55	2,45	3,40	2,44	10,87	15,08	3,92	3,85	A
	3,50	3,50	3,50	—	3,20	3,20	3,20	—	4,40	9,60	10,50	0,55	2,45	3,40	2,44	10,87	15,08	3,92	3,90	A
	3,50	3,50	5,00	—	2,88	2,88	3,84	—	4,40	9,60	10,50	0,55	2,43	3,40	2,44	10,78	15,08	3,95	3,90	A
3,50	3,50	7,10	—	2,70	2,70	4,20	—	4,40	9,60	10,50	0,55	2,43	3,40	2,44	10,78	15,08	3,95	3,85	A	
3,50	5,00	5,00	—	2,62	3,49	3,49	—	4,40	9,60	10,50	0,55	2,43	3,40	2,44	10,78	15,08	3,95	3,90	A	
4	2,50	2,50	2,50	2,50	2,40	2,40	2,40	2,40	4,40	9,60	10,50	0,55	2,40	3,40	2,44	10,65	15,08	4,00	4,00	A+
	2,50	2,50	2,50	3,50	2,26	2,26	2,26	2,82	4,40	9,60	10,50	0,55	2,40	3,40	2,44	10,65	15,08	4,00	4,00	A+
	2,50	2,50	2,50	5,00	2,06	2,06	2,06	3,43	4,40	9,60	10,50	0,55	2,40	3,40	2,44	10,65	15,08	4,00	4,00	A+
	2,50	2,50	3,50	3,50	2,13	2,13	2,67	2,67	4,40	9,60	10,50	0,55	2,40	3,40	2,44	10,65	15,08	4,00	4,00	A+
	2,50	2,50	3,50	5,00	1,95	1,95	2,44	3,25	4,40	9,60	10,50	0,55	2,40	3,40	2,44	10,65	15,08	4,00	4,00	A+
	2,50	3,50	3,50	3,50	2,02	2,53	2,53	2,53	4,40	9,60	10,50	0,55	2,40	3,40	2,44	10,65	15,08	4,00	4,00	A+
	3,50	3,50	3,50	3,50	2,40	2,40	2,40	2,40	4,40	9,60	10,50	0,55	2,40	3,40	2,44	10,65	15,08	4,00	4,00	A+

Los datos que se mencionan en este catálogo son meramente indicativos y pueden variar. Antes de adquirir cualquiera de nuestros productos, es recomendable verificar los datos con el distribuidor.

# TABLA DE COMBINACIONES

5U90S2SS5FA Inverter (los valores de la tabla se refieren a la serie FLEXIS)

REFRIGERACIÓN																						
Combinaciones					Potencia de salida (kW)					Potencia de salida del sistema (kW)			Potencia absorbida (kW)			Corriente absorbida (A)			EER	SEER	Eficiencia energética	
UI	A	B	C	D	E	A	B	C	D	E	mín.	nom.	máx.	mín.	nom.	máx.	mín.	nom.	máx.			
2	2,50	2,50	—	—	—	2,60	2,60	—	—	—	2,50	5,20	7,80	0,55	1,89	3,60	2,44	8,39	15,97	2,75	6,20	A++
	2,50	3,50	—	—	—	2,60	3,60	—	—	—	2,50	6,20	9,10	0,55	2,23	3,60	2,44	9,89	15,97	2,78	6,20	A++
	2,50	4,20	—	—	—	2,60	4,40	—	—	—	2,50	7,00	9,30	0,55	2,51	3,60	2,44	11,14	15,97	2,79	6,20	A++
	2,50	5,00	—	—	—	2,60	5,20	—	—	—	2,50	7,80	9,30	0,55	2,79	3,60	2,44	12,38	15,97	2,80	6,20	A++
	2,50	7,10	—	—	—	2,57	6,43	—	—	—	2,50	9,00	9,30	0,55	2,99	3,60	2,44	13,27	15,97	3,01	6,20	A++
	3,50	3,50	—	—	—	3,60	3,60	—	—	—	2,50	7,20	9,30	0,55	2,41	3,60	2,44	10,69	15,97	2,99	6,20	A++
	3,50	5,00	—	—	—	3,60	5,20	—	—	—	2,50	8,80	10,00	0,55	2,91	3,60	2,44	12,91	15,97	3,02	6,20	A++
	3,50	7,10	—	—	—	3,21	5,79	—	—	—	2,50	9,00	11,00	0,55	3,02	3,60	2,44	13,40	15,97	2,98	6,20	A++
	4,20	5,00	—	—	—	4,13	4,88	—	—	—	2,50	9,00	10,50	0,55	2,89	3,60	2,44	12,82	15,97	3,11	6,20	A++
	4,20	7,10	—	—	—	3,63	5,37	—	—	—	2,50	9,00	11,00	0,55	2,96	3,60	2,44	13,13	15,97	3,04	6,20	A++
	5,00	5,00	—	—	—	4,50	4,50	—	—	—	2,50	9,00	11,00	0,55	3,01	3,60	2,44	13,35	15,97	2,99	6,20	A++
5,00	7,10	—	—	—	4,00	5,00	—	—	—	2,50	9,00	11,00	0,55	3,15	3,60	2,44	13,98	15,97	2,86	6,20	A++	
7,10	7,10	—	—	—	4,50	4,50	—	—	—	2,50	9,00	11,00	0,55	3,15	3,60	2,44	13,98	15,97	2,86	6,20	A++	
3	2,50	2,50	2,50	—	—	2,60	2,60	2,60	—	—	3,20	7,80	9,50	0,55	2,56	3,80	2,44	11,36	16,86	3,05	6,72	A++
	2,50	2,50	3,50	—	—	2,60	2,60	3,60	—	—	3,20	8,80	10,00	0,55	2,75	3,80	2,44	12,20	16,86	3,20	6,72	A++
	2,50	2,50	5,00	—	—	2,25	2,25	4,50	—	—	3,20	9,00	11,00	0,55	2,97	4,10	2,44	13,18	18,19	3,03	6,74	A++
	2,50	2,50	7,10	—	—	2,00	2,00	5,00	—	—	3,20	9,00	11,00	0,55	2,97	4,10	2,44	13,18	18,19	3,03	6,70	A++
	2,50	3,50	3,50	—	—	2,39	3,31	3,31	—	—	3,20	9,00	11,00	0,55	2,92	3,80	2,44	12,95	16,86	3,08	6,73	A++
	2,50	3,50	5,00	—	—	2,05	2,84	4,11	—	—	3,20	9,00	11,00	0,55	2,97	4,10	2,44	13,18	18,19	3,03	6,70	A++
	2,50	3,50	7,10	—	—	1,84	2,55	4,61	—	—	3,20	9,00	11,00	0,55	2,97	4,10	2,44	13,18	18,19	3,03	6,70	A++
	2,50	5,00	5,00	—	—	1,80	3,60	3,60	—	—	3,20	9,00	11,00	0,55	3,00	4,10	2,44	13,31	18,19	3,00	6,70	A++
	3,50	3,50	3,50	—	—	3,00	3,00	3,00	—	—	3,20	9,00	11,00	0,55	2,96	4,10	2,44	13,13	18,19	3,04	6,75	A++
	3,50	3,50	5,00	—	—	2,61	2,61	3,77	—	—	3,20	9,00	11,00	0,55	2,96	4,10	2,44	13,13	18,19	3,04	6,70	A++
	3,50	3,50	7,10	—	—	2,36	2,36	4,27	—	—	3,20	9,00	11,00	0,55	2,96	4,10	2,44	13,13	18,19	3,04	6,70	A++
3,50	5,00	5,00	—	—	2,31	3,34	3,34	—	—	3,20	9,00	11,00	0,55	3,00	4,10	2,44	13,31	18,19	3,00	6,75	A++	
4	2,50	2,50	2,50	2,50	—	2,25	2,25	2,25	2,25	—	3,20	9,00	11,00	0,55	2,87	4,10	2,44	12,73	18,19	3,14	6,90	A++
	2,50	2,50	2,50	3,50	—	2,05	2,05	2,05	2,84	—	3,20	9,00	11,00	0,55	2,81	4,10	2,44	12,47	18,19	3,20	6,90	A++
	2,50	2,50	2,50	5,00	—	1,80	1,80	1,80	3,60	—	3,20	9,00	11,00	0,55	2,78	4,10	2,44	12,33	18,19	3,24	6,90	A++
	2,50	2,50	3,50	3,50	—	1,89	1,89	2,61	2,61	—	3,20	9,00	11,00	0,55	2,81	4,10	2,44	12,47	18,19	3,20	6,90	A++
	2,50	2,50	3,50	5,00	—	1,67	1,67	2,31	3,34	—	3,20	9,00	11,00	0,55	2,79	4,10	2,44	12,38	18,19	3,23	7,00	A++
	2,50	3,50	3,50	3,50	—	1,75	2,42	2,42	2,42	—	3,20	9,00	11,00	0,55	2,79	4,10	2,44	12,38	18,19	3,23	7,00	A++
5	2,50	3,50	3,50	3,50	—	2,25	2,25	2,25	2,25	—	3,20	9,00	11,00	0,55	2,79	4,10	2,44	12,38	18,19	3,23	7,00	A++
	2,50	2,50	2,50	2,50	2,50	1,80	1,80	1,80	1,80	1,80	3,20	9,00	11,00	0,55	2,79	4,10	2,44	12,38	18,19	3,23	7,00	A++
	2,50	2,50	2,50	2,50	3,50	1,67	1,67	1,67	1,67	2,31	3,20	9,00	11,00	0,55	2,79	4,10	2,44	12,38	18,19	3,23	7,00	A++

5U90S2SS5FA Inverter (los valores de la tabla se refieren a la serie FLEXIS)

CALEFACCIÓN																						
Combinaciones					Potencia de salida (kW)					Potencia de salida del sistema (kW)			Potencia absorbida (kW)			Corriente absorbida (A)			COP	SCOP	Eficiencia energética	
UI	A	B	C	D	E	A	B	C	D	E	mín.	nom.	máx.	mín.	nom.	máx.	mín.	nom.	máx.			
2	2,50	2,50	—	—	—	3,60	3,60	—	—	—	3,40	7,20	10,50	0,55	2,02	3,30	2,44	8,96	14,64	3,56	3,85	A
	2,50	3,50	—	—	—	3,60	4,50	—	—	—	3,80	8,10	10,50	0,55	2,26	3,30	2,44	10,03	14,64	3,58	3,83	A
	2,50	5,00	—	—	—	3,60	6,00	—	—	—	4,40	9,60	10,50	0,55	2,64	3,30	2,44	11,71	14,64	3,64	3,85	A
	2,50	7,10	—	—	—	3,53	6,87	—	—	—	4,40	10,40	11,00	0,55	2,85	3,30	2,44	12,64	14,64	3,65	3,84	A
	3,50	3,50	—	—	—	4,50	4,50	—	—	—	4,00	9,00	10,50	0,55	2,50	3,30	2,44	11,09	14,64	3,60	3,86	A
	3,50	5,00	—	—	—	4,46	5,94	—	—	—	4,40	10,40	11,50	0,55	2,88	3,30	2,44	12,78	14,64	3,61	3,80	A
	3,50	7,10	—	—	—	4,07	6,33	—	—	—	4,40	10,40	11,50	0,55	2,88	3,30	2,44	12,78	14,64	3,61	3,84	A
	4,20	5,00	—	—	—	4,93	5,47	—	—	—	4,40	10,40	11,50	0,55	2,88	3,30	2,44	12,78	14,64	3,61	3,83	A
	4,20	7,10	—	—	—	4,53	5,87	—	—	—	4,40	10,40	11,50	0,55	2,88	3,30	2,44	12,78	14,64	3,61	3,86	A
	5,00	5,00	—	—	—	5,20	5,20	—	—	—	4,40	10,40	11,50	0,55	2,88	3,30	2,44	12,78	14,64	3,61	3,80	A
5,00	7,10	—	—	—	4,80	5,60	—	—	—	4,40	10,40	11,50	0,55	2,88	3,30	2,44	12,78	14,64	3,61	3,87	A	
7,10	7,10	—	—	—	5,20	5,20	—	—	—	4,40	10,40	11,50	0,55	2,88	3,30	2,44	12,78	14,64	3,61	3,87	A	
3	2,50	2,50	2,50	—	—	3,47	3,47	3,47	—	—	4,40	10,40	11,50	0,55	2,85	3,40	2,44	12,64	15,08	3,65	3,87	A
	2,50	2,50	3,50	—	—	3,20	3,20	4,00	—	—	4,40	10,40	11,50	0,55	2,85	3,40	2,44	12,64	15,08	3,65	3,87	A
	2,50	2,50	5,00	—	—	2,84	2,84	4,73	—	—	4,40	10,40	11,50	0,55	2,85	3,40	2,44	12,64	15,08	3,65	3,87	A
	2,50	2,50	7,10	—	—	2,64	2,64	5,13	—	—	4,40	10,40	11,50	0,55	2,85	3,40	2,44	12,64	15,08	3,65	3,90	A
	2,50	3,50	3,50	—	—	2,97	3,71	3,71	—	—	4,40	10,40	11,50	0,55	2,85	3,40	2,44	12,64	15,08	3,65	3,85	A
	2,50	3,50	5,00	—	—	2,66	3,32	4,43	—	—	4,40	10,40	11,50	0,55	2,85	3,40	2,44	12,64	15,08	3,65	3,85	A
	2,50	3,50	7,10	—	—	2,48	3,10	4,82	—	—	4,40	10,40	11,50	0,55	2,85	3,40	2,44	12,64	15,08	3,65	3,85	A
	2,50	5,00	5,00	—	—	2,40	4,00	4,00	—	—	4,40	10,40	11,50	0,55	2,85	3,40	2,44	12,64	15,08	3,65	3,85	A
	3,50	3,50	3,50	—	—	3,47	3,47	3,47	—	—	4,40	10,40	11,50	0,55	2,85	3,40	2,44	12,64	15,08	3,65	3,90	A
	3,50	3,50	5,00	—	—	3,12	3,12	4,16	—	—	4,40	10,40	11,50	0,55	2,83	3,40	2,44	12,56	15,08	3,67	3,90	A
3,50	3,50	7,10	—	—	2,93	2,93	4,55	—	—	4,40	10,40	11,50	0,55	2,83	3,40	2,44	12,56	15,08	3,67	3,90	A	
3,50	5,00	5,00	—	—	2,84	3,78	3,78	—	—	4,40	10,40	11,50	0,55	2,83	3,40	2,44	12,56	15,08	3,67	3,90	A	
4	2,50	2,50	2,50	2,50	—	2,60	2,60	2,60	2,60	—	4,40	10,40	11,50	0,55	2,76	3,40	2,44	12,24	15,08	3,77	4,00	A+
	2,50	2,50	2,50	3,50	—	2,45	2,45	2,45	3,06	—	4,40	10,40	11,50	0,55	2,80	3,40	2,44	12,42	15,08	3,71	4,00	A+
	2,50	2,50	2,50	5,00	—	2,23	2,23	2,23	3,71	—	4,40	10,40	11,50	0,55	2,81	3,40	2,44	12,47	15,08	3,70	4,00	A+
	2,50	2,50	3,50	3,50	—	2,31	2,31	2,89	2,89	—	4,40	10,40	11,50	0,55	2,79	3,40	2,44	12,38	15,08	3,73	4,00	A+
	2,50	2,50	3,50	5,00	—	2,12	2,12	2,64	3,53	—	4,40	10,40	11,50	0,55	2,79	3,40	2,44	12,38	15,08	3,73	4,00	A+
	2,50	3,50	3,50	3,50	—	2,19	2,74	2,74	2,74	—	4,40	10,40	11,50	0,55	2,79	3,40	2,44	12,38	15,08	3,73	4,00	A+
	3,50	3,50	3,50	3,50	—	2,60	2,60	2,60	2,60	—	4,40	10,40	11,50	0,55	2,79	3,40	2,44	12,38	15,08	3,73	4,00	A+
5	2,50	2,50	2,50	2,50	2,50	2,08	2,08	2,08	2,08	2,08	4,40	10,40	11,50	0,55	2,79	3,40	2,44	12,38	15,08	3,73	4,00	A+
	2,50	2,50	2,50	2,50	3,50	1,98	1,98	1,98	1,98	2,48	4,40	10,40	11,50	0,55	2,79	3,40	2,44	12,38	15,08	3,73	4,00	A+

# TABLA DE COMBINACIONES

**5U105S2SS5FA Inverter** (los valores de la tabla se refieren a la serie FLEXIS)

REFRIGERACIÓN																						
Combinaciones					Potencia de salida (kW)					Potencia de salida del sistema (kW)			Potencia absorbida (kW)			Corriente absorbida (A)			EER	SEER	Eficiencia energética	
UI	A	B	C	D	E	A	B	C	D	E	mín.	nom.	máx.	mín.	nom.	máx.	mín.	nom.	máx.	EER	SEER	
2	2,00	7,10	—	—	—	2,00	6,50	—	—	—	2,50	8,50	9,30	0,55	3,02	3,60	2,44	13,40	15,97	2,81	6,20	A++
	2,50	2,50	—	—	—	2,60	2,60	—	—	—	2,50	5,20	7,80	0,55	1,90	3,60	2,44	8,43	15,97	2,74	6,20	A++
	2,50	3,50	—	—	—	2,60	3,60	—	—	—	2,50	6,20	9,10	0,55	2,24	3,60	2,44	9,94	15,97	2,77	6,20	A++
	2,50	5,00	—	—	—	2,60	5,20	—	—	—	2,50	7,80	9,30	0,55	2,79	3,60	2,44	12,38	15,97	2,80	6,20	A++
	2,50	7,10	—	—	—	2,60	6,50	—	—	—	2,50	9,10	9,30	0,55	3,17	3,60	2,44	14,06	15,97	2,87	6,20	A++
	3,50	3,50	—	—	—	3,60	3,60	—	—	—	2,50	7,20	9,30	0,55	2,58	3,60	2,44	11,45	15,97	2,79	6,20	A++
	3,50	5,00	—	—	—	3,60	5,20	—	—	—	2,50	8,80	10,00	0,55	3,10	3,60	2,44	13,75	15,97	2,84	6,20	A++
	3,50	7,10	—	—	—	3,56	6,44	—	—	—	2,50	10,00	11,00	0,55	3,48	3,60	2,44	15,44	15,97	2,87	6,20	A++
	4,20	5,00	—	—	—	4,40	5,20	—	—	—	2,50	9,60	10,50	0,55	3,38	3,60	2,44	15,00	15,97	2,84	6,20	A++
	4,20	7,10	—	—	—	4,04	5,96	—	—	—	2,50	10,00	11,00	0,55	3,47	3,60	2,44	15,39	15,97	2,88	6,20	A++
	5,00	5,00	—	—	—	5,00	5,00	—	—	—	2,50	10,00	11,00	0,55	3,50	3,60	2,44	15,53	15,97	2,86	6,20	A++
5,00	7,10	—	—	—	4,44	5,56	—	—	—	2,50	9,00	11,00	0,55	3,50	3,60	2,44	15,53	15,97	2,57	6,20	A++	
7,10	7,10	—	—	—	5,00	5,00	—	—	—	2,50	10,00	11,00	0,55	3,45	3,60	2,44	15,31	15,97	2,90	6,20	A++	
3	2,50	2,50	2,50	—	—	2,60	2,60	2,60	—	—	3,20	7,80	9,50	0,55	2,78	3,80	2,44	12,33	16,86	2,81	6,72	A++
	2,50	2,50	3,50	—	—	2,60	2,60	3,60	—	—	3,20	8,80	10,00	0,55	3,14	3,80	2,44	13,93	16,86	2,80	6,72	A++
	2,50	2,50	5,00	—	—	2,50	2,50	5,00	—	—	3,20	10,00	11,00	0,55	3,50	4,10	2,44	15,53	18,19	2,86	6,74	A++
	2,50	2,50	7,10	—	—	2,22	2,22	5,56	—	—	3,20	10,00	11,00	0,55	3,50	4,10	2,44	15,53	18,19	2,86	6,70	A++
	2,50	3,50	3,50	—	—	2,60	3,60	3,60	—	—	3,20	9,80	11,00	0,55	3,45	3,80	2,44	15,31	16,86	2,84	6,73	A++
	2,50	3,50	5,00	—	—	2,28	3,16	4,56	—	—	3,20	10,00	11,00	0,55	3,50	4,10	2,44	15,53	18,19	2,86	6,70	A++
	2,50	3,50	7,10	—	—	2,05	2,83	5,12	—	—	3,20	10,00	11,00	0,55	3,50	4,10	2,44	15,53	18,19	2,86	6,70	A++
	2,50	5,00	5,00	—	—	2,00	4,00	4,00	—	—	3,20	10,00	11,00	0,55	3,50	4,10	2,44	15,53	18,19	2,86	6,70	A++
	2,50	5,00	7,10	—	—	1,82	3,64	4,55	—	—	3,20	10,00	11,00	0,55	3,50	4,10	2,44	15,53	18,19	2,86	6,70	A++
	3,50	3,50	3,50	—	—	3,33	3,33	3,33	—	—	3,20	10,00	11,00	0,55	3,50	4,10	2,44	15,53	18,19	2,86	6,75	A++
	3,50	3,50	5,00	—	—	2,90	2,90	4,19	—	—	3,20	10,00	11,00	0,55	3,45	4,10	2,44	15,31	18,19	2,90	6,70	A++
	3,50	3,50	7,10	—	—	2,63	2,63	4,74	—	—	3,20	10,00	11,00	0,55	3,45	4,10	2,44	15,31	18,19	2,90	6,70	A++
	3,50	5,00	5,00	—	—	2,57	3,71	3,71	—	—	3,20	10,00	11,00	0,55	3,45	4,10	2,44	15,31	18,19	2,90	6,75	A++
	4,20	5,00	5,00	—	—	2,97	3,51	3,51	—	—	3,20	10,00	11,00	0,55	3,45	4,10	2,44	15,31	18,19	2,90	6,75	A++
	5,00	5,00	5,00	—	—	3,33	3,33	3,33	—	—	3,20	10,00	11,00	0,55	3,45	4,10	2,44	15,31	18,19	2,90	6,75	A++
4	2,50	2,50	2,50	2,50	—	2,50	2,50	2,50	2,50	—	3,20	10,00	11,00	0,55	3,36	4,10	2,44	14,91	18,19	2,98	6,90	A++
	2,50	2,50	2,50	3,50	—	2,28	2,28	2,28	3,16	—	3,20	10,00	11,00	0,55	3,36	4,10	2,44	14,91	18,19	2,98	6,90	A++
	2,50	2,50	2,50	5,00	—	2,00	2,00	2,00	4,00	—	3,20	10,00	11,00	0,55	3,36	4,10	2,44	14,91	18,19	2,98	6,90	A++
	2,50	2,50	2,50	7,10	—	1,82	1,82	1,82	4,55	—	3,20	10,00	11,00	0,55	3,36	4,10	2,44	14,91	18,19	2,98	6,90	A++
	2,50	2,50	3,50	3,50	—	2,10	2,10	2,90	2,90	—	3,20	10,00	11,00	0,55	3,36	4,10	2,44	14,91	18,19	2,98	6,90	A++
	2,50	2,50	3,50	5,00	—	1,86	1,86	2,57	3,71	—	3,20	10,00	11,00	0,55	3,33	4,10	2,44	14,77	18,19	3,00	7,00	A++
	2,50	2,50	5,00	5,00	—	1,67	1,67	3,33	3,33	—	3,20	10,00	11,00	0,55	3,33	4,10	2,44	14,77	18,19	3,00	7,00	A++
	2,50	3,50	3,50	3,50	—	1,94	2,69	2,69	2,69	—	3,20	10,00	11,00	0,55	3,33	4,10	2,44	14,77	18,19	3,00	7,00	A++
	2,50	3,50	3,50	5,00	—	1,73	2,40	2,40	3,47	—	3,20	10,00	11,00	0,55	3,33	4,10	2,44	14,77	18,19	3,00	7,00	A++
	3,50	3,50	3,50	3,50	—	2,50	2,50	2,50	2,50	—	3,20	10,00	11,00	0,55	3,33	4,10	2,44	14,77	18,19	3,00	7,00	A++
5	2,50	2,50	2,50	2,50	2,50	2,00	2,00	2,00	2,00	2,00	3,20	10,00	11,00	0,55	3,33	4,10	2,44	14,77	18,19	3,00	7,00	A++
	2,50	2,50	2,50	2,50	3,50	1,86	1,86	1,86	1,86	2,57	3,20	10,00	11,00	0,55	3,33	4,10	2,44	14,77	18,19	3,00	7,00	A++
	2,50	2,50	2,50	2,50	5,00	1,67	1,67	1,67	1,67	3,33	3,20	10,00	11,00	0,55	3,33	4,10	2,44	14,77	18,19	3,00	7,00	A++
	2,50	2,50	2,50	3,50	3,50	1,73	1,73	1,73	2,40	2,40	3,20	10,00	11,00	0,55	3,33	4,10	2,44	14,77	18,19	3,00	7,00	A++

5U105S2SS5FA Inverter (los valores de la tabla se refieren a la serie FLEXIS)

CALEFACCIÓN																						
Combinaciones					Potencia de salida (kW)					Potencia de salida del sistema (kW)			Potencia absorbida (kW)			Corriente absorbida (A)			COP	SCOP	Eficiencia energética	
UI	A	B	C	D	E	A	B	C	D	E	mín.	nom.	máx.	mín.	nom.	máx.	mín.	nom.	máx.			
2	2,50	2,50	—	—	—	3,60	3,60	—	—	—	3,40	7,20	10,50	0,55	2,02	3,30	2,44	8,96	14,64	3,56	3,85	A
	2,50	3,50	—	—	—	3,60	4,50	—	—	—	3,80	8,10	10,50	0,55	2,26	3,30	2,44	10,03	14,64	3,58	3,83	A
	2,50	5,00	—	—	—	3,60	6,00	—	—	—	4,40	9,60	10,50	0,55	2,64	3,30	2,44	11,71	14,64	3,64	3,85	A
	2,50	7,10	—	—	—	3,57	6,93	—	—	—	4,40	10,50	11,00	0,55	2,85	3,30	2,44	12,64	14,64	3,68	3,84	A
	3,50	3,50	—	—	—	4,50	4,50	—	—	—	4,00	9,00	10,50	0,55	2,50	3,30	2,44	11,09	14,64	3,60	3,86	A
	3,50	5,00	—	—	—	4,50	6,00	—	—	—	4,40	10,50	11,50	0,55	2,88	3,30	2,44	12,78	14,64	3,65	3,80	A
	3,50	7,10	—	—	—	4,11	6,39	—	—	—	4,40	10,50	11,50	0,55	2,88	3,30	2,44	12,78	14,64	3,65	3,84	A
	4,20	5,00	—	—	—	4,97	5,53	—	—	—	4,40	10,50	11,50	0,55	2,88	3,30	2,44	12,78	14,64	3,65	3,83	A
	4,20	7,10	—	—	—	4,57	5,93	—	—	—	4,40	10,50	11,50	0,55	2,88	3,30	2,44	12,78	14,64	3,65	3,86	A
	5,00	5,00	—	—	—	5,25	5,25	—	—	—	4,40	10,50	11,50	0,55	2,91	3,30	2,44	12,91	14,64	3,61	3,80	A
5,00	7,10	—	—	—	4,85	5,65	—	—	—	4,40	9,50	11,50	0,55	2,88	3,30	2,44	12,78	14,64	3,30	3,87	A	
7,10	7,10	—	—	—	5,25	5,25	—	—	—	4,40	10,50	11,50	0,55	2,88	3,30	2,44	12,78	14,64	3,65	3,85	A	
3	2,50	2,50	2,50	—	—	3,50	3,50	3,50	—	—	4,40	10,50	11,50	0,55	2,85	3,40	2,44	12,64	15,08	3,68	3,87	A
	2,50	2,50	3,50	—	—	3,23	3,23	4,04	—	—	4,40	10,50	11,50	0,55	2,85	3,40	2,44	12,64	15,08	3,68	3,87	A
	2,50	2,50	5,00	—	—	2,86	2,86	4,77	—	—	4,40	10,50	11,50	0,55	2,85	3,40	2,44	12,64	15,08	3,68	3,87	A
	2,50	2,50	7,10	—	—	2,66	2,66	5,18	—	—	4,40	10,50	11,50	0,55	2,85	3,40	2,44	12,64	15,08	3,68	3,90	A
	2,50	3,50	3,50	—	—	3,00	3,75	3,75	—	—	4,40	10,50	11,50	0,55	2,85	3,40	2,44	12,64	15,08	3,68	3,85	A
	2,50	3,50	5,00	—	—	2,68	3,35	4,47	—	—	4,40	10,50	11,50	0,55	2,85	3,40	2,44	12,64	15,08	3,68	3,85	A
	2,50	3,50	7,10	—	—	2,50	3,13	4,87	—	—	4,40	10,50	11,50	0,55	2,85	3,40	2,44	12,64	15,08	3,68	3,85	A
	2,50	5,00	5,00	—	—	2,42	4,04	4,04	—	—	4,40	10,50	11,50	0,55	2,85	3,40	2,44	12,64	15,08	3,68	3,85	A
	2,50	5,00	7,10	—	—	2,28	3,80	4,43	—	—	4,40	10,50	11,50	0,55	2,85	3,40	2,44	12,64	15,08	3,68	3,85	A
	3,50	3,50	3,50	—	—	3,50	3,50	3,50	—	—	4,40	10,50	11,50	0,55	2,85	3,40	2,44	12,64	15,08	3,68	3,90	A
	3,50	3,50	5,00	—	—	3,15	3,15	4,20	—	—	4,40	10,50	11,50	0,55	2,83	3,40	2,44	12,56	15,08	3,71	3,90	A
	3,50	3,50	7,10	—	—	2,95	2,95	4,59	—	—	4,40	10,50	11,50	0,55	2,83	3,40	2,44	12,56	15,08	3,71	3,85	A
	3,50	5,00	5,00	—	—	2,86	3,82	3,82	—	—	4,40	10,50	11,50	0,55	2,83	3,40	2,44	12,56	15,08	3,71	3,90	A
5,00	5,00	5,00	—	—	3,50	3,50	3,50	—	—	4,40	10,50	11,50	0,55	2,83	3,40	2,44	12,56	15,08	3,71	3,90	A	
4	2,50	2,50	2,50	2,50	—	2,63	2,63	2,63	2,63	—	4,40	10,50	11,50	0,55	2,76	3,40	2,44	12,24	15,08	3,80	4,00	A+
	2,50	2,50	2,50	3,50	—	2,47	2,47	2,47	3,09	—	4,40	10,50	11,50	0,55	2,76	3,40	2,44	12,24	15,08	3,80	4,00	A+
	2,50	2,50	2,50	5,00	—	2,25	2,25	2,25	3,75	—	4,40	10,50	11,50	0,55	2,76	3,40	2,44	12,24	15,08	3,80	4,00	A+
	2,50	2,50	2,50	7,10	—	2,12	2,12	2,12	4,13	—	4,40	10,50	11,50	0,55	2,76	3,40	2,44	12,24	15,08	3,80	4,00	A+
	2,50	2,50	3,50	3,50	—	2,33	2,33	2,92	2,92	—	4,40	10,50	11,50	0,55	2,76	3,40	2,44	12,24	15,08	3,80	4,00	A+
	2,50	2,50	3,50	5,00	—	2,14	2,14	2,67	3,56	—	4,40	10,50	11,50	0,55	2,76	3,40	2,44	12,24	15,08	3,80	4,00	A+
	2,50	2,50	5,00	5,00	—	1,97	1,97	3,28	3,28	—	4,40	10,50	11,50	0,55	2,76	3,40	2,44	12,24	15,08	3,80	4,00	A+
	2,50	3,50	3,50	3,50	—	2,21	2,76	2,76	2,76	—	4,40	10,50	11,50	0,55	2,76	3,40	2,44	12,24	15,08	3,80	4,00	A+
	2,50	3,50	3,50	5,00	—	2,03	2,54	2,54	3,39	—	4,40	10,50	11,50	0,55	2,76	3,40	2,44	12,24	15,08	3,80	4,00	A+
	3,50	3,50	3,50	3,50	—	2,63	2,63	2,63	2,63	—	4,40	10,50	11,50	0,55	2,76	3,40	2,44	12,24	15,08	3,80	4,00	A+
5	2,50	2,50	2,50	2,50	2,50	2,10	2,10	2,10	2,10	2,10	4,40	10,50	11,50	0,55	2,76	3,40	2,44	12,24	15,08	3,80	4,00	A+
	2,50	2,50	2,50	2,50	3,50	2,00	2,00	2,00	2,00	2,50	4,40	10,50	11,50	0,55	2,76	3,40	2,44	12,24	15,08	3,80	4,00	A+
	2,50	2,50	2,50	2,50	5,00	1,85	1,85	1,85	1,85	3,09	4,40	10,50	11,50	0,55	2,76	3,40	2,44	12,24	15,08	3,80	4,00	A+
	2,50	2,50	2,50	3,50	3,50	1,91	1,91	1,91	2,39	2,39	4,40	10,50	11,50	0,55	2,76	3,40	2,44	12,24	15,08	3,80	4,00	A+



# TABLA DE COMBINACIONES

5U125S2SN1FA Inverter (los valores de la tabla se refieren a la serie FLEXIS)

REFRIGERACIÓN																						
Combinaciones					Potencia de salida (kW)					Potencia de salida del sistema (kW)			Potencia absorbida (kW)			Corriente absorbida (A)			EER	SEER	Eficiencia energética	
UI	A	B	C	D	E	A	B	C	D	E	mín.	nom.	máx.	mín.	nom.	máx.	mín.	nom.	máx.	EER	SEER	
2	2,50	2,50	—	—	—	2,60	2,60	—	—	—	2,50	5,20	7,80	0,55	1,73	3,60	2,44	7,68	15,97	3,01	6,20	A++
	2,50	3,50	—	—	—	2,60	3,60	—	—	—	2,50	6,20	9,10	0,55	2,05	3,60	2,44	9,09	15,97	3,02	6,20	A++
	2,50	5,00	—	—	—	2,60	5,20	—	—	—	2,50	7,80	9,30	0,55	2,57	3,60	2,44	11,40	15,97	3,04	6,20	A++
	2,50	7,10	—	—	—	2,60	6,50	—	—	—	2,50	9,10	9,30	0,55	2,98	3,60	2,44	13,22	15,97	3,05	6,20	A++
	3,50	3,50	—	—	—	3,60	3,60	—	—	—	2,50	7,20	9,30	0,55	2,38	3,60	2,44	10,56	15,97	3,03	6,20	A++
	3,50	5,00	—	—	—	3,60	5,20	—	—	—	2,50	8,80	10,00	0,55	2,89	3,60	2,44	12,82	15,97	3,04	6,20	A++
	3,50	7,10	—	—	—	3,60	6,50	—	—	—	2,50	10,10	13,80	0,55	3,31	3,60	2,44	14,69	15,97	3,05	6,20	A++
	4,20	7,10	—	—	—	4,40	6,50	—	—	—	2,50	10,90	13,80	0,55	3,55	3,60	2,44	15,75	15,97	3,07	6,20	A++
	5,00	5,00	—	—	—	5,20	5,20	—	—	—	2,50	10,40	13,80	0,55	3,39	3,60	2,44	15,03	15,97	3,07	6,20	A++
5,00	7,10	—	—	—	5,20	6,50	—	—	—	2,50	11,70	13,80	0,55	3,80	3,60	2,44	16,85	15,97	3,08	6,20	A++	
7,10	7,10	—	—	—	6,25	6,25	—	—	—	2,50	12,50	13,80	0,55	4,05	3,60	2,44	17,95	15,97	3,09	6,20	A++	
3	2,50	2,50	2,50	—	—	2,60	2,60	2,60	—	—	3,20	7,80	9,50	0,55	2,57	3,80	2,44	11,38	16,86	3,04	6,72	A++
	2,50	2,50	3,50	—	—	2,60	2,60	3,60	—	—	3,20	8,80	10,00	0,55	2,89	3,80	2,44	12,80	16,86	3,05	6,72	A++
	2,50	2,50	5,00	—	—	2,60	2,60	5,20	—	—	3,20	10,40	13,80	0,55	3,37	5,20	2,44	14,93	23,07	3,09	6,74	A++
	2,50	2,50	7,10	—	—	2,60	2,60	6,50	—	—	3,20	11,70	13,80	0,55	3,79	5,20	2,44	16,80	23,07	3,09	6,70	A++
	2,50	3,50	3,50	—	—	2,60	3,60	3,60	—	—	3,20	9,80	13,80	0,55	3,19	3,80	2,44	14,16	16,86	3,07	6,73	A++
	2,50	3,50	5,00	—	—	2,60	3,60	5,20	—	—	3,20	11,40	13,80	0,55	3,69	5,20	2,44	16,37	23,07	3,09	6,70	A++
	2,50	3,50	7,10	—	—	2,56	3,54	6,40	—	—	3,20	12,50	13,80	0,55	4,04	5,20	2,44	17,92	23,07	3,09	6,70	A++
	2,50	5,00	5,00	—	—	2,50	5,00	5,00	—	—	3,20	12,50	13,80	0,55	4,04	5,20	2,44	17,92	23,07	3,09	6,70	A++
	2,50	5,00	7,10	—	—	2,27	4,55	5,68	—	—	3,20	12,50	13,80	0,55	4,04	5,20	2,44	17,92	23,07	3,09	6,70	A++
	2,50	7,10	7,10	—	—	2,08	5,21	5,21	—	—	3,20	12,50	13,80	0,55	4,04	5,20	2,44	17,92	23,07	3,09	6,70	A++
	3,50	3,50	3,50	—	—	3,60	3,60	3,60	—	—	3,20	10,80	13,80	0,55	3,50	5,20	2,44	15,51	23,07	3,09	6,75	A++
	3,50	3,50	5,00	—	—	3,60	3,60	5,20	—	—	3,20	12,40	13,80	0,55	3,96	5,20	2,44	17,57	23,07	3,13	6,70	A++
	3,50	3,50	7,10	—	—	3,28	3,28	5,93	—	—	3,20	12,50	13,80	0,55	3,99	5,20	2,44	17,70	23,07	3,13	6,70	A++
	3,50	5,00	5,00	—	—	3,21	4,64	4,64	—	—	3,20	12,50	13,80	0,55	3,99	5,20	2,44	17,70	23,07	3,13	6,75	A++
	3,50	5,00	7,10	—	—	2,94	4,25	5,31	—	—	3,20	12,50	13,80	0,55	3,99	5,20	2,44	17,70	23,07	3,13	6,75	A++
	4,20	5,00	5,00	—	—	3,72	4,39	4,39	—	—	3,20	12,50	13,80	0,55	3,99	5,20	2,44	17,70	23,07	3,13	6,75	A++
4,20	5,00	7,10	—	—	3,42	4,04	5,05	—	—	3,20	12,50	13,80	0,55	3,99	5,20	2,44	17,70	23,07	3,13	6,75	A++	
5,00	5,00	5,00	—	—	4,17	4,17	4,17	—	—	3,20	12,50	13,80	0,55	3,99	5,20	2,44	17,70	23,07	3,13	6,75	A++	
4	2,50	2,50	2,50	2,50	—	2,60	2,60	2,60	2,60	—	3,20	10,40	13,80	0,55	3,24	5,20	2,44	14,37	23,07	3,21	6,90	A++
	2,50	2,50	2,50	3,50	—	2,60	2,60	2,60	3,60	—	3,20	11,40	13,80	0,55	3,55	5,20	2,44	15,75	23,07	3,21	6,90	A++
	2,50	2,50	2,50	5,00	—	2,50	2,50	2,50	5,00	—	3,20	12,50	13,80	0,55	3,90	5,20	2,44	17,30	23,07	3,21	6,90	A++
	2,50	2,50	2,50	7,10	—	2,27	2,27	2,27	5,68	—	3,20	12,50	13,80	0,55	3,90	5,20	2,44	17,30	23,07	3,21	6,90	A++
	2,50	2,50	3,50	3,50	—	2,60	2,60	3,60	3,60	—	3,20	12,40	13,80	0,55	3,86	5,20	2,44	17,13	23,07	3,21	6,90	A++
	2,50	2,50	3,50	5,00	—	2,32	2,32	3,21	4,64	—	3,20	12,50	13,80	0,55	3,90	5,20	2,44	17,30	23,07	3,21	7,10	A++
	2,50	2,50	3,50	7,10	—	2,12	2,12	2,94	5,31	—	3,20	12,50	13,80	0,55	3,90	5,20	2,44	17,30	23,07	3,21	7,10	A++
	2,50	2,50	5,00	5,00	—	2,08	2,08	4,17	4,17	—	3,20	12,50	13,80	0,55	3,87	5,20	2,44	17,17	23,07	3,23	7,10	A++
	2,50	2,50	5,00	7,10	—	1,92	1,92	3,85	4,81	—	3,20	12,50	13,80	0,55	3,87	5,20	2,44	17,17	23,07	3,23	7,10	A++
	2,50	3,50	3,50	3,50	—	2,43	3,36	3,36	3,36	—	3,20	12,50	13,80	0,55	3,87	5,20	2,44	17,17	23,07	3,23	7,10	A++
	2,50	3,50	3,50	5,00	—	2,17	3,00	3,00	4,33	—	3,20	12,50	13,80	0,55	3,87	5,20	2,44	17,17	23,07	3,23	7,10	A++
	2,50	3,50	3,50	7,10	—	1,99	2,76	2,76	4,98	—	3,20	12,50	13,80	0,55	3,87	5,20	2,44	17,17	23,07	3,23	7,10	A++
	3,50	3,50	3,50	3,50	—	3,13	3,13	3,13	3,13	—	3,20	12,50	13,80	0,55	3,87	5,20	2,44	17,17	23,07	3,23	7,10	A++
	3,50	3,50	3,50	5,00	—	2,81	2,81	2,81	4,06	—	3,20	12,50	13,80	0,55	3,87	5,20	2,44	17,17	23,07	3,23	7,10	A++
	3,50	3,50	3,50	7,10	—	2,60	2,60	2,60	4,70	—	3,20	12,50	13,80	0,55	3,87	5,20	2,44	17,17	23,07	3,23	7,10	A++
	3,50	3,50	5,00	5,00	—	2,56	2,56	3,69	3,69	—	3,20	12,50	13,80	0,55	3,87	5,20	2,44	17,17	23,07	3,23	7,10	A++
5	2,50	2,50	2,50	2,50	2,50	2,50	2,50	2,50	2,50	2,50	3,20	12,50	13,80	0,55	3,87	5,20	2,44	17,17	23,07	3,23	7,10	A++
	2,50	2,50	2,50	2,50	3,50	2,32	2,32	2,32	2,32	3,21	3,20	12,50	13,80	0,55	3,87	5,20	2,44	17,17	23,07	3,23	7,10	A++
	2,50	2,50	2,50	2,50	5,00	2,08	2,08	2,08	2,08	4,17	3,20	12,50	13,80	0,55	3,87	5,20	2,44	17,17	23,07	3,23	7,10	A++
	2,50	2,50	2,50	2,50	7,10	1,92	1,92	1,92	1,92	4,81	3,20	12,50	13,80	0,55	3,87	5,20	2,44	17,17	23,07	3,23	7,10	A++
	2,50	2,50	2,50	3,50	3,50	2,17	2,17	2,17	3,00	3,00	3,20	12,50	13,80	0,55	3,87	5,20	2,44	17,17	23,07	3,23	7,10	A++
	2,50	2,50	2,50	3,50	5,00	1,96	1,96	1,96	2,71	3,92	3,20	12,50	13,80	0,55	3,87	5,20	2,44	17,17	23,07	3,23	7,10	A++
	2,50	2,50	2,50	3,50	7,10	1,82	1,82	1,82	2,51	4,54	3,20	12,50	13,80	0,55	3,87	5,20	2,44	17,17	23,07	3,23	7,10	A++
	2,50	2,50	2,50	5,00	5,00	1,79	1,79	1,79	3,57	3,57	3,20	12,50	13,80	0,55	3,87	5,20	2,44	17,17	23,07	3,23	7,10	A++
	2,50	2,50	3,50	3,50	3,50	2,03	2,03	2,81	2,81	2,81	3,20	12,50	13,80	0,55	3,87	5,20	2,44	17,17	23,07	3,23	7,10	A++
	2,50	2,50	3,50	3,50	5,00	1,85	1,85	2,56	2,56	3,69	3,20	12,50	13,80	0,55	3,87	5,20	2,44	17,17	23,07	3,23	7,10	A++
	2,50	3,50	3,50	3,50	3,50	1,91	2,65	2,65	2,65	2,65	3,20	12,50	13,80	0,55	3,87	5,20	2,44	17,17	23,07	3,23	7,10	A++
	2,50	3,50	3,50	3,50	5,00	1,75	2,42	2,42	2,42	3,49	3,20	12,50	13,80	0,55	3,87	5,20	2,44	17,17	23,07	3,23	7,10	A++
	3,50	3,50	3,50	3,50	3,50	2,50	2,50	2,50	2,50	2,50	3,20	12,50	13,80	0,55	3,87	5,20	2,44	17,17	23,07	3,23	7,10	A++
	3,50	3,50	3,50	5,00	—	2,81																

5U125S2SN1FA Inverter (los valores de la tabla se refieren a la serie FLEXIS)

CALEFACCIÓN																						
Combinaciones					Potencia de salida (kW)					Potencia de salida del sistema (kW)			Potencia absorbida (kW)			Corriente absorbida (A)			COP	SCOP	Eficiencia energética	
UI	A	B	C	D	E	A	B	C	D	E	mín.	nom.	máx.	mín.	nom.	máx.	mín.	nom.	máx.			
2	2,50	2,50	—	—	—	3,60	3,60	—	—	—	3,40	7,20	13,00	0,55	2,06	4,10	2,44	9,15	18,19	3,49	3,90	A
	2,50	3,50	—	—	—	3,60	4,50	—	—	—	3,80	8,10	13,00	0,55	2,31	4,10	2,44	10,24	18,19	3,51	3,88	A
	2,50	5,00	—	—	—	3,60	6,00	—	—	—	4,40	9,60	13,00	0,55	2,69	4,10	2,44	11,93	18,19	3,57	3,90	A
	2,50	7,10	—	—	—	3,60	7,00	—	—	—	4,40	10,60	13,50	0,55	2,94	4,10	2,44	13,03	18,19	3,61	3,89	A
	3,50	3,50	—	—	—	4,50	4,50	—	—	—	4,00	9,00	13,00	0,55	2,55	4,10	2,44	11,31	18,19	3,53	3,91	A
	3,50	5,00	—	—	—	4,50	6,00	—	—	—	4,40	10,50	14,30	0,55	2,92	4,10	2,44	12,97	18,19	3,59	3,85	A
	3,50	7,10	—	—	—	4,50	7,00	—	—	—	4,40	11,50	14,30	0,55	3,19	4,10	2,44	14,13	18,19	3,61	3,89	A
	5,00	5,00	—	—	—	6,00	6,00	—	—	—	4,40	12,00	14,30	0,55	3,31	4,10	2,44	14,66	18,19	3,63	3,85	A
	5,00	7,10	—	—	—	5,86	6,84	—	—	—	4,40	12,70	14,30	0,55	3,49	4,10	2,44	15,48	18,19	3,64	3,92	A
7,10	7,10	—	—	—	6,35	6,35	—	—	—	4,40	12,70	14,30	0,55	3,48	4,10	2,44	15,43	18,19	3,65	3,90	A	
3	2,50	2,50	2,50	—	—	3,60	3,60	3,60	—	—	4,40	10,80	14,30	0,55	3,01	4,30	2,44	13,35	19,08	3,59	3,92	A
	2,50	2,50	3,50	—	—	3,60	3,60	4,50	—	—	4,40	11,70	14,30	0,55	3,26	4,30	2,44	14,46	19,08	3,59	3,92	A
	2,50	2,50	5,00	—	—	3,46	3,46	5,77	—	—	4,40	12,70	14,30	0,55	3,54	4,30	2,44	15,69	19,08	3,59	3,92	A
	2,50	2,50	7,10	—	—	3,22	3,22	6,26	—	—	4,40	12,70	14,30	0,55	3,54	4,30	2,44	15,69	19,08	3,59	3,95	A
	2,50	3,50	3,50	—	—	3,60	4,50	4,50	—	—	4,40	12,60	14,30	0,55	3,51	4,30	2,44	15,57	19,08	3,59	3,90	A
	2,50	3,50	5,00	—	—	3,24	4,05	5,40	—	—	4,40	12,70	14,30	0,55	3,54	4,30	2,44	15,69	19,08	3,59	3,90	A
	2,50	3,50	7,10	—	—	3,03	3,78	5,89	—	—	4,40	12,70	14,30	0,55	3,54	4,30	2,44	15,69	19,08	3,59	3,90	A
	2,50	5,00	5,00	—	—	2,93	4,88	4,88	—	—	4,40	12,70	14,30	0,55	3,54	4,30	2,44	15,69	19,08	3,59	3,90	A
	2,50	5,00	7,10	—	—	2,75	4,59	5,36	—	—	4,40	12,70	14,30	0,55	3,54	4,30	2,44	15,69	19,08	3,59	3,90	A
	2,50	7,10	7,10	—	—	2,60	5,05	5,05	—	—	4,40	12,70	14,30	0,55	3,54	4,30	2,44	15,69	19,08	3,59	3,90	A
	3,50	3,50	3,50	—	—	4,23	4,23	4,23	—	—	4,40	12,70	14,30	0,55	3,54	4,30	2,44	15,69	19,08	3,59	3,95	A
	3,50	3,50	5,00	—	—	3,81	3,81	5,08	—	—	4,40	12,70	14,30	0,55	3,51	4,30	2,44	15,56	19,08	3,62	3,95	A
	3,50	3,50	7,10	—	—	3,57	3,57	5,56	—	—	4,40	12,70	14,30	0,55	3,51	4,30	2,44	15,56	19,08	3,62	3,90	A
	3,50	5,00	5,00	—	—	3,46	4,62	4,62	—	—	4,40	12,70	14,30	0,55	3,51	4,30	2,44	15,56	19,08	3,62	3,95	A
	3,50	5,00	7,10	—	—	3,27	4,35	5,08	—	—	4,40	12,70	14,30	0,55	3,51	4,30	2,44	15,56	19,08	3,62	3,95	A
5,00	5,00	5,00	—	—	4,23	4,23	4,23	—	—	4,40	12,70	14,30	0,55	3,51	4,30	2,44	15,56	19,08	3,62	3,95	A	
4	2,50	2,50	2,50	2,50	—	3,18	3,18	3,18	3,18	—	4,40	12,70	14,30	0,55	3,42	4,30	2,44	15,19	19,08	3,71	4,05	A+
	2,50	2,50	2,50	3,50	—	2,99	2,99	2,99	3,74	—	4,40	12,70	14,30	0,55	3,42	4,30	2,44	15,19	19,08	3,71	4,05	A+
	2,50	2,50	2,50	5,00	—	2,72	2,72	2,72	4,54	—	4,40	12,70	14,30	0,55	3,42	4,30	2,44	15,19	19,08	3,71	4,05	A+
	2,50	2,50	2,50	7,10	—	2,57	2,57	2,57	4,99	—	4,40	12,70	14,30	0,55	3,42	4,30	2,44	15,19	19,08	3,71	4,05	A+
	2,50	2,50	3,50	3,50	—	2,82	2,82	3,53	3,53	—	4,40	12,70	14,30	0,55	3,42	4,30	2,44	15,19	19,08	3,71	4,05	A+
	2,50	2,50	3,50	5,00	—	2,58	2,58	3,23	4,31	—	4,40	12,70	14,30	0,55	3,42	4,30	2,44	15,19	19,08	3,71	4,05	A+
	2,50	2,50	3,50	7,10	—	2,44	2,44	3,06	4,75	—	4,40	12,70	14,30	0,55	3,42	4,30	2,44	15,19	19,08	3,71	4,05	A+
	2,50	2,50	5,00	5,00	—	2,38	2,38	3,97	3,97	—	4,40	12,70	14,30	0,55	3,42	4,30	2,44	15,19	19,08	3,71	4,05	A+
	2,50	2,50	5,00	7,10	—	2,26	2,26	3,77	4,40	—	4,40	12,70	14,30	0,55	3,40	4,30	2,44	15,10	19,08	3,73	4,05	A+
	2,50	3,50	3,50	3,50	—	2,67	3,34	3,34	3,34	—	4,40	12,70	14,30	0,55	3,40	4,30	2,44	15,10	19,08	3,73	4,05	A+
	2,50	3,50	3,50	5,00	—	2,46	3,07	3,07	4,10	—	4,40	12,70	14,30	0,55	3,40	4,30	2,44	15,10	19,08	3,73	4,05	A+
	2,50	3,50	3,50	7,10	—	2,33	2,92	2,92	4,54	—	4,40	12,70	14,30	0,55	3,40	4,30	2,44	15,10	19,08	3,73	4,05	A+
	3,50	3,50	3,50	3,50	—	3,18	3,18	3,18	3,18	—	4,40	12,70	14,30	0,55	3,40	4,30	2,44	15,10	19,08	3,73	4,05	A+
	3,50	3,50	3,50	5,00	—	2,93	2,93	2,93	3,91	—	4,40	12,70	14,30	0,55	3,40	4,30	2,44	15,10	19,08	3,73	4,05	A+
	3,50	3,50	3,50	7,10	—	2,79	2,79	2,79	4,34	—	4,40	12,70	14,30	0,55	3,40	4,30	2,44	15,10	19,08	3,73	4,05	A+
3,50	3,50	5,00	5,00	—	2,72	2,72	3,63	3,63	—	4,40	12,70	14,30	0,55	3,40	4,30	2,44	15,10	19,08	3,73	4,05	A+	
5	2,50	2,50	2,50	2,50	2,50	2,54	2,54	2,54	2,54	2,54	4,40	12,70	14,30	0,55	3,40	4,30	2,44	15,10	19,08	3,73	4,05	A+
	2,50	2,50	2,50	2,50	3,50	2,42	2,42	2,42	2,42	3,02	4,40	12,70	14,30	0,55	3,40	4,30	2,44	15,10	19,08	3,73	4,05	A+
	2,50	2,50	2,50	2,50	4,20	2,31	2,31	2,31	2,31	3,46	4,40	12,70	14,30	0,55	3,40	4,30	2,44	15,10	19,08	3,73	4,05	A+
	2,50	2,50	2,50	2,50	5,00	2,24	2,24	2,24	2,24	3,74	4,40	12,70	14,30	0,55	3,40	4,30	2,44	15,10	19,08	3,73	4,05	A+
	2,50	2,50	2,50	2,50	7,10	2,14	2,14	2,14	2,14	4,15	4,40	12,70	14,30	0,55	3,40	4,30	2,44	15,10	19,08	3,73	4,05	A+
	2,50	2,50	2,50	3,50	3,50	2,31	2,31	2,31	2,89	2,89	4,40	12,70	14,30	0,55	3,40	4,30	2,44	15,10	19,08	3,73	4,05	A+
	2,50	2,50	2,50	3,50	4,20	2,21	2,21	2,21	2,76	3,31	4,40	12,70	14,30	0,55	3,40	4,30	2,44	15,10	19,08	3,73	4,05	A+
	2,50	2,50	2,50	3,50	5,00	2,15	2,15	2,15	2,68	3,58	4,40	12,70	14,30	0,55	3,40	4,30	2,44	15,10	19,08	3,73	4,05	A+
	2,50	2,50	2,50	3,50	7,10	2,05	2,05	2,05	2,56	3,99	4,40	12,70	14,30	0,55	3,40	4,30	2,44	15,10	19,08	3,73	4,05	A+
	2,50	2,50	2,50	5,00	5,00	2,01	2,01	2,01	3,34	3,34	4,40	12,70	14,30	0,55	3,40	4,30	2,44	15,10	19,08	3,73	4,05	A+
	2,50	2,50	3,50	3,50	3,50	2,21	2,21	2,76	2,76	2,76	4,40	12,70	14,30	0,55	3,40	4,30	2,44	15,10	19,08	3,73	4,05	A+
	2,50	2,50	3,50	3,50	4,20	2,12	2,12	2,65	2,65	3,18	4,40	12,70	14,30	0,55	3,40	4,30	2,44	15,10	19,08	3,73	4,05	A+
	2,50	2,50	3,50	3,50	5,00	2,06	2,06	2,57	2,57	3,43	4,40	12,70	14,30	0,55	3,40	4,30	2,44	15,10	19,08	3,73	4,05	A+
	2,50	3,50	3,50	3,50	3,50	2,12	2,65	2,65	2,65	2,65	4,40	12,70	14,30	0,55	3,40	4,30	2,44	15,10	19,08	3,73	4,05	A+
	2,50	3,50	3,50	3,50	4,20	2,03	2,54	2,54	2,54	3,05	4,40	12,70	14,30	0,55	3,40	4,30	2,44	15,10	19,08	3,73	4,05	A+
2,50	3,50	3,50	3,50	5,00	1,98	2,47	2,47	2,47	3,30	4,40	12,70	14,30	0,55	3,40	4,30	2,44	15,10	19,08	3,73	4,05	A+	
3,50	3,50	3,50	3,50	3,50	2,54	2,54	2,54	2,54	2,54	4,40	12,70	14,30	0,55	3,40	4,30	2,44	15,10	19,08	3,73	4,05	A+	
3,50	3,50	3,50	3,50	4,20	2,44	2,44	2,44	2,44	2,93	4,40	12,70	14,30	0,55	3,40	4,30	2,44	15,10	19,08	3,73	4,05	A+	

**MONO**

2.5kW

3.5kW

5.0kW

7.0kW

**MULTI**

1:5

4.0 - 12.5kW

**Haier**

Climatización y confort

Professional Climate  
Confort Solutions



**Una solución A+++**

# Flexis

Haier Flexis es una solución flexible para todas las necesidades de hoy en día, con una eficiencia energética excepcional de A+++, hOn WIFI, Eco Sensor y tecnología Inverter. Disponible en mono y multisplit (5:1).



**A+++**

Eficiencia  
energética



**hOn**

Wi-Fi  
Integrado



**UV Ray**

Esterilización  
UVC



Fácil  
instalación

Refrigeración

Calefacción



**Haier**  
Climatización y confort

[haier-aire.com](http://haier-aire.com)



# MAXISPLIT

---

































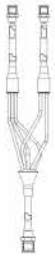









UNIDADES INTERIORES		CASSETTE			SUELO-TECHO		
							
UNIDADES EXTERIORES		1:2	1:3	1:4	1:2	1:3	1:4
<b>10,5 kW</b> 		AB50S2SC2FA(H) AB50S2SC2FA(H)	AB35S2SC2FA(H) AB35S2SC2FA(H) AB35S2SC2FA(H)	AB25S2SC2FA(H) AB25S2SC2FA(H) AB25S2SC2FA(H) AB25S2SC2FA(H)	AC50S2SG1FA(H) AC50S2SG1FA(H)	AC35S2SG1FA(H) AC35S2SG1FA(H) AC35S2SG1FA(H)	No aplicable
	<b>FASE ÚNICA</b>	1U105S2SS2FA	CONJUNTO KIT FQG-2Y100A	CONJUNTO KIT FQG-3Y200A + ADAPTADOR	CONJUNTO KIT FQG-4Y200A + ADAPTADOR	CONJUNTO KIT FQG-2Y100A	CONJUNTO KIT FQG-3Y200A + ADAPTADOR
<b>TRIFASE</b>	1U105S2SS1FB						
<b>12,5 kW</b> 		AB71S2SG1FA(H) AB71S2SG1FA(H)	AB50S2SC2FA(H) AB50S2SC2FA(H) AB50S2SC2FA(H)	AB35S2SC2FA(H) AB35S2SC2FA(H) AB35S2SC2FA(H) AB35S2SC2FA(H)	AC71S2SG1FA(H) AC71S2SG1FA(H)	AC50S2SG1FA(H) AC50S2SG1FA(H) AC50S2SG1FA(H)	AC35S2SG1FA(H) AC35S2SG1FA(H) AC35S2SG1FA(H) AC35S2SG1FA(H)
	<b>FASE ÚNICA</b>	1U125S2SN2FA	CONJUNTO KIT FQG-2Y200A + ADAPTADOR	CONJUNTO KIT FQG-3Y200A + ADAPTADOR	CONJUNTO KIT FQG-4Y200A + ADAPTADOR	CONJUNTO KIT FQG-2Y200A + ADAPTADOR	CONJUNTO KIT FQG-3Y200A + ADAPTADOR
<b>TRIFASE</b>	1U125S2SN2FB						
<b>14,0 kW</b> 		AB71S2SG1FA(H) AB71S2SG1FA(H)	AB50S2SC2FA(H) AB50S2SC2FA(H) AB50S2SC2FA(H)	AB35S2SC2FA(H) AB35S2SC2FA(H) AB35S2SC2FA(H) AB35S2SC2FA(H)	AC71S2SG1FA(H) AC71S2SG1FA(H)	AC50S2SG1FA(H) AC50S2SG1FA(H) AC50S2SG1FA(H)	AC35S2SG1FA(H) AC35S2SG1FA(H) AC35S2SG1FA(H) AC35S2SG1FA(H)
	<b>FASE ÚNICA</b>	1U140S2SN1FA 1U140S2SP2FA	CONJUNTO KIT FQG-2Y200A + ADAPTADOR	CONJUNTO KIT FQG-3Y200A + ADAPTADOR	CONJUNTO KIT FQG-4Y200A + ADAPTADOR	CONJUNTO KIT FQG-2Y200A + ADAPTADOR	CONJUNTO KIT FQG-3Y200A + ADAPTADOR
<b>TRIFASE</b>	1U140S2SN1FB 1U140S2SP2FB						
<b>16,0 kW</b> 		AB71S2SG1FA(H) AB71S2SG1FA(H)	AB50S2SC2FA(H) AB50S2SC2FA(H) AB50S2SC2FA(H)	AB35S2SC2FA(H) AB35S2SC2FA(H) AB35S2SC2FA(H) AB35S2SC2FA(H)	AC71S2SG1FA(H) AC71S2SG1FA(H)	AC50S2SG1FA(H) AC50S2SG1FA(H) AC50S2SG1FA(H)	AC35S2SG1FA(H) AC35S2SG1FA(H) AC35S2SG1FA(H) AC35S2SG1FA(H)
	<b>TRIFASE</b>	1U160S2SP1FB	CONJUNTO KIT FQG-2Y200A + ADAPTADOR	CONJUNTO KIT FQG-3Y200A + ADAPTADOR	CONJUNTO KIT FQG-4Y200A + ADAPTADOR	CONJUNTO KIT FQG-2Y200A + ADAPTADOR	CONJUNTO KIT FQG-3Y200A + ADAPTADOR

CONTROLADORES Y ACCESORIOS OPCIONALES	CONTROLADORES POR CABLE (REQUERIDOS EN EL SISTEMA)	
		
	YR-E17A	YR-E16B

CONDUCTOS SLIM DE BAJA PRESIÓN			CONDUCTOS DE MEDIA PRESIÓN		
<b>1:2</b>	<b>1:3</b>	<b>1:4</b>	<b>1:2</b>	<b>1:3</b>	<b>1:4</b>
AD35S2SS1FA(H) AD35S2SS1FA(H)	AD35S2SS1FA(H) AD35S2SS1FA(H) AD35S2SM3FA(H)	AD25S2SS1FA(H) AD25S2SS1FA(H) AD25S2SS1FA(H)	AD50S2SM3FA(H) AD50S2SM3FA(H)	AD35S2SM3FA(H) AD35S2SM3FA(H) AD35S2SM3FA(H)	No aplicable
CONJUNTO KIT FQG-2Y100A	CONJUNTO KIT FQG-3Y200A + ADAPTADOR	CONJUNTO KIT FQG-4Y200A + ADAPTADOR	CONJUNTO KIT FQG-2Y100A	CONJUNTO KIT FQG-3Y200A + ADAPTADOR	
AD71S2SS1FA(H) AD71S2SS1FA(H)	AD50S2SS1FA(H) AD50S2SS1FA(H) AD50S2SS1FA(H)	AD35S2SS1FA(H) AD35S2SS1FA(H) AD35S2SS1FA(H) AD35S2SS1FA(H)	AD71S2SM3FA(H) AD71S2SM3FA(H)	AD50S2SM3FA(H) AD50S2SM3FA(H) AD50S2SM3FA(H)	AD35S2SM3FA(H) AD35S2SM3FA(H) AD35S2SM3FA(H) AD35S2SM3FA(H)
CONJUNTO KIT FQG-2Y200A + ADAPTADOR	CONJUNTO KIT FQG-3Y200A + ADAPTADOR	CONJUNTO KIT FQG-4Y200A + ADAPTADOR	CONJUNTO KIT FQG-2Y200A + ADAPTADOR	CONJUNTO KIT FQG-3Y200A + ADAPTADOR	CONJUNTO KIT FQG-4Y200A + ADAPTADOR
AD71S2SS1FA(H) AD71S2SS1FA(H)	AD50S2SS1FA(H) AD50S2SS1FA(H) AD50S2SS1FA(H)	AD35S2SS1FA(H) AD35S2SS1FA(H) AD35S2SS1FA(H) AD35S2SS1FA(H)	AD71S2SM3FA(H) AD71S2SM3FA(H)	AD50S2SM3FA(H) AD50S2SM3FA(H) AD50S2SM3FA(H)	AD35S2SM3FA(H) AD35S2SM3FA(H) AD35S2SM3FA(H) AD35S2SM3FA(H)
CONJUNTO KIT FQG-2Y200A + ADAPTADOR	CONJUNTO KIT FQG-3Y200A + ADAPTADOR	CONJUNTO KIT FQG-4Y200A + ADAPTADOR	CONJUNTO KIT FQG-2Y200A + ADAPTADOR	CONJUNTO KIT FQG-3Y200A + ADAPTADOR	CONJUNTO KIT FQG-4Y200A + ADAPTADOR
AD71S2SS1FA(H) AD71S2SS1FA(H)	AD50S2SS1FA(H) AD50S2SS1FA(H) AD50S2SS1FA(H)	AD35S2SS1FA(H) AD35S2SS1FA(H) AD35S2SS1FA(H)	AD71S2SM3FA(H) AD71S2SM3FA(H)	AD50S2SM3FA(H) AD50S2SM3FA(H) AD50S2SM3FA(H)	AD35S2SM3FA(H) AD35S2SM3FA(H) AD35S2SM3FA(H) AD35S2SM3FA(H)
CONJUNTO KIT FQG-2Y200A + ADAPTADOR	CONJUNTO KIT FQG-3Y200A + ADAPTADOR	CONJUNTO KIT FQG-4Y200A + ADAPTADOR	CONJUNTO KIT FQG-2Y200A + ADAPTADOR	CONJUNTO KIT FQG-3Y200A + ADAPTADOR	CONJUNTO KIT FQG-4Y200A + ADAPTADOR

CONTROLADORES CENTRALIZADOS		SISTEMA DE GESTIÓN DE EDIFICIOS (BMS)
HC-SA164DBT	YCZ-A004	HCM-06

UNIDADES EXTERIORES		1:2		1:3		1:4		
10,5 kW								
			LÍQUIDO	GAS	LÍQUIDO	GAS	LÍQUIDO	GAS
FASE ÚNICA	1U105S2SS2FA		<b>CONJUNTO KIT FQG-2Y100A + ADAPTADOR</b> 		<b>CONJUNTO KIT FQG-3Y200A + ADAPTADOR</b> 		<b>CONJUNTO KIT FQG-4Y200A + ADAPTADOR</b> 	
TRIFASE	1U105S2SS1FB							
12,5 kW								
			LÍQUIDO	GAS	LÍQUIDO	GAS	LÍQUIDO	GAS
FASE ÚNICA	1U125S2SN2FA		<b>CONJUNTO KIT FQG-2Y200A + ADAPTADOR</b> 		<b>CONJUNTO KIT FQG-3Y200A + ADAPTADOR</b> 		<b>CONJUNTO KIT FQG-4Y200A + ADAPTADOR</b> 	
TRIFASE	1U125S2SN2FB							
14,0 kW	 							
			LÍQUIDO	GAS	LÍQUIDO	GAS	LÍQUIDO	GAS
FASE ÚNICA	1U140S2SN1FA	1U140S2SP2FA	<b>CONJUNTO KIT FQG-2Y200A + ADAPTADOR</b> 		<b>CONJUNTO KIT FQG-3Y200A + ADAPTADOR</b> 		<b>CONJUNTO KIT FQG-4Y200A + ADAPTADOR</b> 	
TRIFASE	1U140S2SN1FB	1U140S2SP2FB						
16,0 kW								
			LÍQUIDO	GAS	LÍQUIDO	GAS	LÍQUIDO	GAS
TRIFASE	1U160S2SP1FB		<b>CONJUNTO KIT FQG-2Y200A + ADAPTADOR</b> 		<b>CONJUNTO KIT FQG-3Y200A + ADAPTADOR</b> 		<b>CONJUNTO KIT FQG-4Y200A + ADAPTADOR</b> 	



## ESPECIFICACIONES

UNIDAD EXTERIOR	UNIDAD INTERIOR	N.º UNIDAD INTERIOR	CABLE DE CONTROL	GAS	LÍQUIDO	CONJUNTO
1U105S2SS2FA 1U105S2SS1FB	AB50S2SC2FA(H) AD50S2SS1FA(H) AD50S2SM3FA(H) AC50S2SG1FA(H)	2	YR-E17			FQG-2Y100A
1U125S2SN2FA 1U125S2SN2FB 1U140S2SN1FA 1U140S2SN1FB 1U140S2SP2FA 1U140S2SP2FB 1U160S2SP1FB	AB71S2SG1FA(H) AD71S2SS1FA(H) AD71S2SM3FA(H) AC71S2SG1FA(H)	2	YR-E17			FQG-2Y200A
1U105S2SS2FA 1U105S2SS1FB	AB35S2SC2FA(H) AD35S2SS1FA(H) AD35S2SM3FA(H) AC35S2SG1FA(H)	3	YR-E17			FQG-3Y100A
1U125S2SN2FA 1U125S2SN2FB 1U140S2SN1FA 1U140S2SN1FB 1U140S2SP2FA 1U140S2SP2FB 1U160S2SP1FB	AB50S2SC2FA(H) AD50S2SS1FA(H) AD50S2SM3FA(H) AC50S2SG1FA(H)	3	YR-E17			FQG-3Y200A
1U105S2SS2FA 1U105S2SS1FB 1U125S2SN2FA 1U125S2SN2FB 1U140S2SN1FA 1U140S2SN1FB 1U140S2SP2FA 1U140S2SP2FB 1U160S2SP1FB	AB25S2SC2FA(H) AB35S2SC2FA(H) AD25S2SS1FA(H) AD35S2SS1FA(H) AD35S2SM3FA(H) AC35S2SG1FA(H)	4	YR-E17			FQG-4Y200A

## ESPECIFICACIONES DE LAS TUBERÍAS

N.º UI	Diagrama de tuberías	Longitud máxima de la tubería (m)			Diferencia máxima de altura UE - UI (m)			Longitud máxima de UI única(m)			Diferencia máxima de altura UI - UI (m)			Diferencia máxima de longitud de tuberías (m)			Diámetro de la tubería (mm)			Diámetro de la unión (mm)		
		1U 105	1U 125	1U 140 160	1U 105	1U 125	1U 140 160	1U 105	1U 125	1U 140 160	1U 105	1U 125	1U 140 160	1U 105	1U 125	1U 140 160	1U 105	1U 125	1U 140 160	1U 105	1U 125	1U 140 160
2		L1 + L1 + L2			H			L1 o L2			H1			L1 - L2			líquido/gas			líquido/gas		
		≤50	≤50	≤75	≤30	≤30	≤30	≤20	≤0,5	≤10	9,52 15,88	9,52 15,88	9,52 15,88	9,52 15,88	9,52 15,88	9,52 15,88	9,52 15,88	9,52 15,88	9,52 15,88	9,52 15,88	9,52 15,88	
3		L1 + L1 + L2			H			L1 o L2 o L3			H1			(Lx-Ly) x,y=1,2,3 x≠y			líquido/gas			líquido/gas		
		≤50	≤60	≤75	≤20	≤30	≤30	≤20	≤0,5	≤10	9,52 15,88	9,52 15,88	9,52 15,88	6,35 9,52	6,35 12,7	6,35 12,7	6,35 9,52	6,35 12,7	6,35 12,7	6,35 9,52	6,35 12,7	6,35 12,7
4		L+L1+L2+L3+L4			H			L1 o L2 o L3 o L4			H1			(Lx-Ly) x,y=1,2,3,4 x≠y			líquido/gas			líquido/gas		
		≤50	≤60	≤75	≤20	≤30	≤30	≤20	≤20	≤20	≤0,5	≤0,5	≤0,5	≤10	≤10	≤10	9,52 15,88	9,52 15,88	9,52 15,88	6,35 12,7	6,35 9,52	6,35 9,52

El sistema MAXISPLIT se ha diseñado para garantizar la mejor distribución del aire.

El uso de un práctico colector permite conectar hasta 4 unidades internas (del mismo tipo) funcionando simultáneamente a una unidad externa (mono).

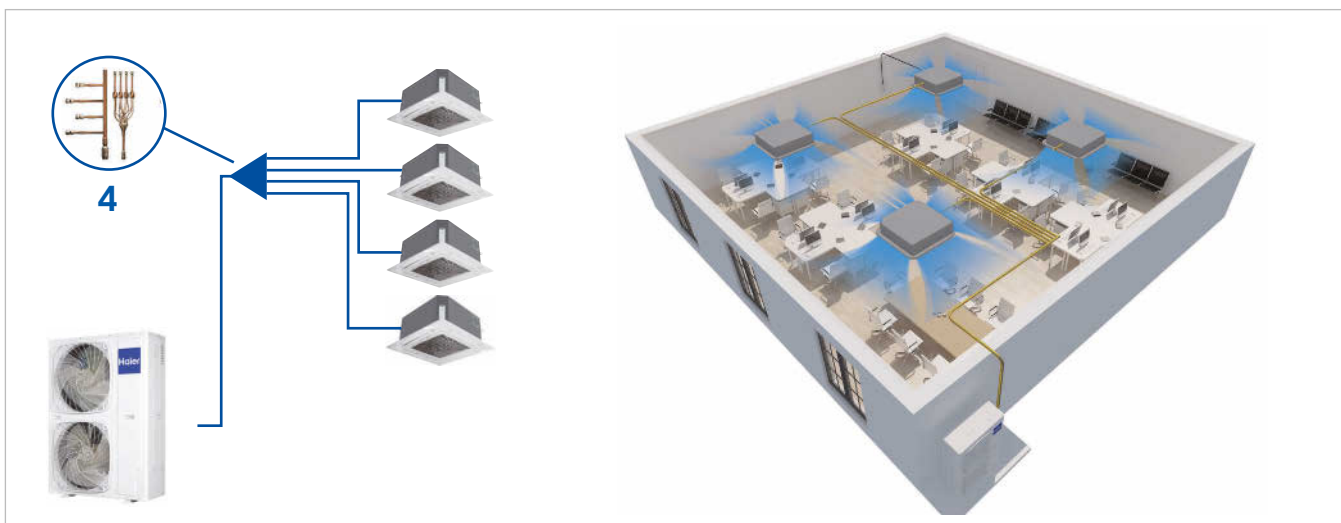
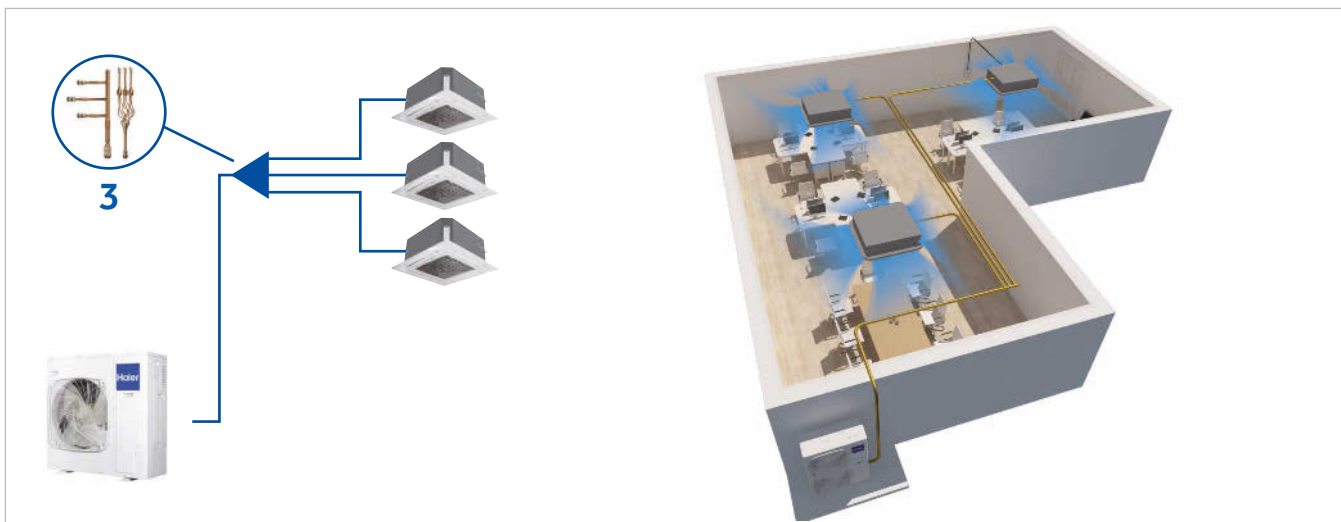
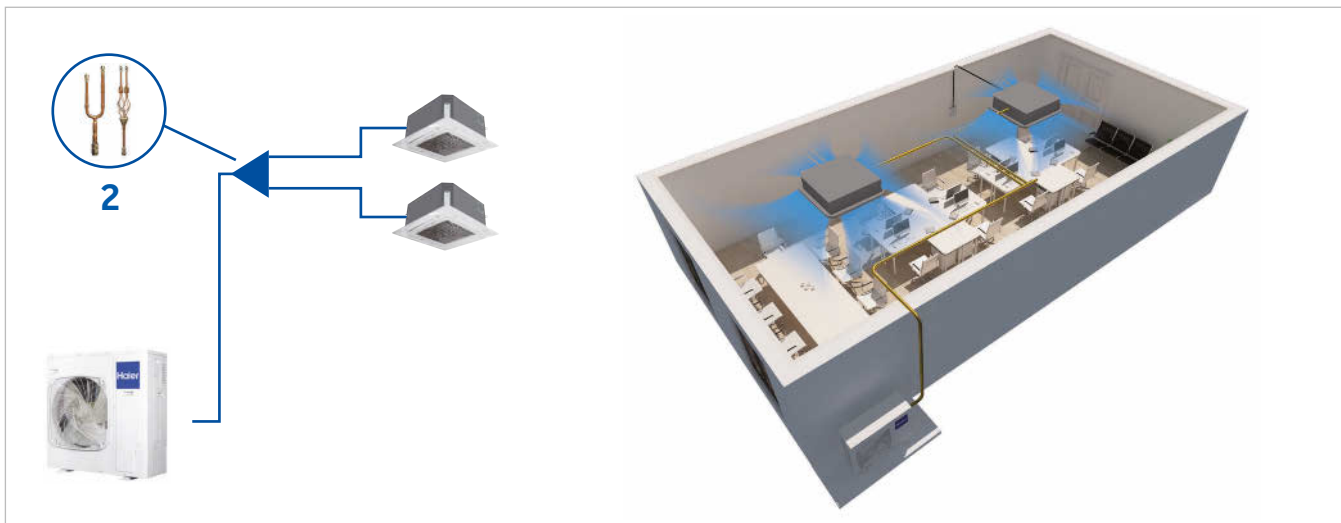



**Los aires acondicionados de Haier equipados con UVC Pro han demostrado ser capaces de inhibir el virus SARS-CoV-2 en la unidad con una eficacia del 99,991% en un espacio de 6,7 m<sup>3</sup>.\***

**La nueva lámpara UVC Pro es una evolución más potente de nuestro sistema UVC de 2021. Genera un plasma que contribuye a la esterilización y a que el aire del entorno resulte más saludable y limpio.**

# SISTEMAS DE CONTROL

MANDOS A DISTANCIA						
SERIE	YR-HE	YR-HRS01	YR-HQS01	YR-HQ	HQ-HJ	HI-WB201DEI
	PERLA R290	●	-	-	-	-
JADE	-	-	-	-	●	-
EXPERT	-	-	-	-	●	-
FLEXIS PLUS	-	-	-	-	●	-
PERLA	●	-	-	-	-	-
GEOS-R	●	-	-	-	-	-
CONSOLA	-	●	●	-	-	●
CASSETTE 620	-	●	●	-	-	●
CASSETTE ROUND FLOW	-	●	●	-	-	●
SUELO-TECHO	-	●	●	-	-	●
CONDUCTOS SLIM DE BAJA PRESIÓN	-	●	●	-	-	●
CONDUCTOS DE MEDIA PRESIÓN	-	● (+ interfaz RE-02)	● (+ interfaz RE-02)	-	-	●
CONDUCTOS DE ALTA PRESIÓN	-	● (+ interfaz RE-02)	● (+ interfaz RE-02)	-	-	●
COLUMNA	-	●	●	-	-	●

● SIN PANEL requiere interfaz RE-02

**EL KIT DEL PANEL (OPCIONAL) INCLUYE:**

Rejilla de suministro de aire equipada con aletas verticales y horizontales efecto 3D motorizado - receptor - pantalla

Rejilla de entrada de aire equipada con filtro

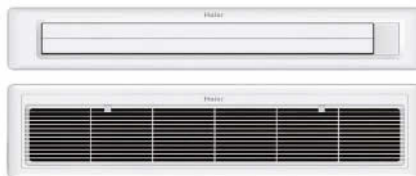

UI	PANEL (OPCIONAL)	CARACTERÍSTICAS
AD25 - AD35	P1B-890IA/D	Con pantalla, receptor incluido
AD50 - AD71	P1B-1210IA/D	Con pantalla, receptor incluido

CONTROLADORES POR CABLE					CABLE CONECTOR
<ul style="list-style-type: none"> <li><span style="color: blue;">●</span> De serie</li> <li><span style="color: gray;">●</span> Opcional</li> </ul>					 Cable conector para conexiones en grupo
SERIE	HW-BA101ABT	HW-BA116ABK	YR-E17A	YR-E16B	0010452854
PERLA R290	(+ interfaz WK-B)	(+ interfaz WK-B)	(+ interfaz WK-B)	(+ interfaz WK-B)	●
JADE	(+ interfaz WK-B)	(+ interfaz WK-B)	(+ interfaz WK-B)	(+ interfaz WK-B)	●
EXPERT	(+ interfaz WK-B)	(+ interfaz WK-B)	(+ interfaz WK-B)	(+ interfaz WK-B)	●
FLEXIS PLUS	(+ interfaz WK-B)	(+ interfaz WK-B)	(+ interfaz WK-B)	(+ interfaz WK-B)	●
PERLA	(+ interfaz WK-B)	(+ interfaz WK-B)	(+ interfaz WK-B)	(+ interfaz WK-B)	●
GEOS-R	(+ interfaz WK-B)	(+ interfaz WK-B)	(+ interfaz WK-B)	(+ interfaz WK-B)	●
CONSOLA	●	●	●	●	●
CASSETTE 620	●	●	●	●	●
CASSETTE ROUND FLOW	-	-	●	●	●
SUELO-TECHO	●	●	●	●	●
CONDUCTOS SLIM DE BAJA PRESIÓN	●	●	●	●	●
CONDUCTOS DE MEDIA PRESIÓN	●	●	●	●	●
CONDUCTOS DE ALTA PRESIÓN	●	●	●	●	●
COLUMNA	-	-	-	-	-

CONTROLADORES CENTRALIZADOS			
<ul style="list-style-type: none"> <li><span style="color: blue;">●</span> De serie</li> <li><span style="color: gray;">●</span> Opcional</li> </ul>		 <b>Accesorio Wi-Fi HIW164DBI</b>	
SERIE	HC-SA164DBT		YCZ-A004
MULTI 1:2	● requiere YCJ-A002 para cada UI		● requiere YCJ-A002 para cada UI
MULTI 1:3	● requiere 2503320A2		● requiere 2503320A2
MULTI 1:4	● requiere 2503320A2		● requiere 2503320A2
MULTI 1:5	● requiere 2503320A2		● requiere 2503320A2
MONO R32	● requiere YCJ-A002 para cada UI		● requiere YCJ-A002 para cada UI
MONO R410A	● requiere YCJ-A002 para cada UI		● requiere YCJ-A002 para cada UI
MAXISPLIT	●		●



WK-B



YCJ-A002

Interfaces requeridas para la conexión al control centralizado o cableado (ver tabla anterior).



Unidad 2503320A2

# Gama industrial

2023/24 Catálogo



# SUMARIO

---

<b>01</b>	<b>MRV</b>	<b>176</b>
	MRV S II	183
	MRV 5	192
	MRV 5-H	210
	MRV 5-RC	232
	MRV W	248
	MRV (Unidades interiores)	260
	Cassette Smart Flow	262
	Cassette de 4 Vías Compacto	264
	Mural	265
	Cassette de 1 Vía	270
	Cassette de 2 Vías	271
	Suelo-Techo	272
	Conductos Slim de baja presión	275
	Conductos de media presión	276
	Conductos de alta presión	277
	Consolas	278
	Hydrobox	281
	EASY MRV	292
	MRV UTA	304
	Sistemas de control y gestión	311

<b>02</b>	<b>ENFRIADORAS MODULARES</b>	<b>336</b>
-----------	------------------------------	------------





# MRV





---



Conoce la gama

## MRV S II Unidades exteriores

SERIE	4-5 HP	4 HP	5 HP	6 HP	8 HP	10 HP	12 HP
<b>MRV S II</b>							
Modelo	AU042FNERA AU052FNERA	AU042FPERA AU041FPERA	AU052FPERA AU051FPERA	AU062FPERA AU061FPERA	AU08NFKERA	AU10NFKERA	AU12NFKERA

## MRV 5 y MRV 5 - H Bomba de calor a 2 tubos Full DC Inverter

SERIE	8 HP	10 HP	12 HP	14 HP	16 HP	18 HP	20 HP	22 HP	24 HP	26 HP	28 HP	30 HP	32 HP	34 HP
														
<b>MRV 5</b> Modelo	AV08	AV10	AV12	AV14	AV16	AV18	AV20	AV22	AV24	AV26	AV28	AV30	AV32	AV34IMVEVA
	IMVEVA					IMVEVA					IMVEVA			
<b>MRV 5 - H</b> Modelo	AV08	AV10	AV12	AV14	AV16	AV18	AV20	AV22	AV24	AV26	AV28	AV30	AV32	AV34NMVETA
	NMVETA					NMVETA					NMVETA			

SERIE	36 HP	38 HP	40 HP	42 HP	44 HP	46 HP	48 HP	50 HP	52 HP	54 HP	56 HP	58 HP	60 HP	62 HP	64 HP	66 HP	68 HP	70 HP	72 HP	74 HP	76 HP	78 HP
																						
<b>MRV 5</b> Modelo	AV36	AV38	AV40	AV42	AV44	AV46	AV48	AV50	AV52	AV54	AV56	AV58	AV60	AV62	AV64	AV66	AV68	AV70	AV72	AV74	AV76	AV78
	IMVEVA										IMVEVA											
<b>MRV 5 - H</b> Modelo	AV36	AV38	AV40	AV42	AV44	AV46	AV48	AV50	AV52	AV54	AV56	AV58	AV60	AV62	AV64	AV66	AV68	AV70	AV72	AV74	AV76	AV78
	NMVETA										NMVETA											

SERIE	80 HP	82 HP	84 HP	86 HP	88 HP	90 HP	92 HP	94 HP	96 HP	98 HP	100 HP	102 HP	104 HP
													
<b>MRV 5</b> Modelo	AV80	AV82	AV84	AV86	AV88	AV90	AV92	AV94	AV96	AV98	AV100	AV102	AV104
	IMVEVA												
<b>MRV 5 - H</b> Modelo	AV80	AV82	AV84	AV86	AV88	AV90	AV92	AV94	AV96	AV98	AV100	AV102	AV104
	NMVETA												

- Historial de mensajes de alarma
- Detalles de cada alarma individual

- Configuración basada en edificios
- Configuración de equipos
- Gestión de niveles de acceso
- Gestión de parámetros

## MRV 5 - RC Bomba de calor a 3 tubos Full DC Inverter

SERIE	8 HP	10 HP	12 HP	14 HP	16 HP	18 HP	20 HP	22 HP	24 HP	26 HP	28 HP	30 HP
MRV 5-RC												
Modelo	AV08	AV10	AV12	AV14	AV16	AV18	AV20	AV22	AV24	AV26	AV28	AV30IMVURA
	IMVURA				IMVURA				IMVURA			

SERIE	32 HP	34 HP	36 HP	38 HP	40 HP	42 HP	44 HP	46 HP	48 HP	50 HP	52 HP	54 HP	56 HP	58 HP	60 HP	62 HP	64 HP	66 HP			
MRV 5-RC																					
Modelo	AV32	AV34	AV36	AV38	AV40	AV42	AV44	AV46IMVURA				AV48	AV50	AV52	AV54	AV56	AV58	AV60	AV62	AV64	AV66
	IMVURA											IMVURA									

SERIE	68 HP	70 HP	72 HP	74 HP	76 HP	78 HP	80 HP	82 HP	84 HP	86 HP	88 HP
MRV 5-RC											
Modelo	AV68	AV70	AV72	AV74	AV76	AV78	AV80	AV82	AV84	AV86	AV88
	IMVURA										

## MRV 5 - RC Cajas de conexión a 3 tubos

SERIE	$X \leq 11,2 \text{ kW}$	$11,2 < X \leq 18 \text{ kW}$	$18 < X \leq 28 \text{ kW}$	4 vías, máx. 11,2 kW para una sola salida
Cajas, VP				
Modelo	VP1-112C	VP1-180C	VP1-280C	VP4-450C











## MRV W Unidades exteriores bomba de calor condensadas por agua

SERIE	8 HP	10 HP	12 HP	16 HP	18 HP	20 HP	22 HP	24 HP	28 HP	30 HP	32 HP	34 HP	36 HP
MRV-W													
Modelo	AV08	AV10	AV12	AV16	AV18	AV20	AV22	AV24	AV28	AV30	AV32	AV34	AV36
	IMWEWA			IMWEWA				IMWEWA					

## Kit UTA para integrar unidades de tratamiento de aire con baterías de expansión directa

SERIE	$3,5 \leq X \leq 7 \text{ kW}$	$7 \leq X \leq 14 \text{ kW}$	$14 \leq X \leq 28 \text{ kW}$	$28 \leq X \leq 56 \text{ kW}$	$56 \leq X \leq 73 \text{ kW}$
KIT UTA					
Modelo	AH1-070B	AH1-140B	AH1-280B	AH1-560B	AH1-730B
Compatibilidad con MRV	Serie «S» con descarga de aire frontal, serie «5» y «5-H»				

## EASY MRV Unidades interiores Supermatch residenciales y comerciales - Conectables a sistemas MRV con válvulas MS

UNIDAD INTERIOR		2,0 kW	2,5 kW	3,5 kW	5,0 kW	7,1 kW	10,5 kW	12,5 kW	14,0 kW	16,0 kW
 <b>EXPERT</b> BLANCO y NEGRO	AS25XCAHRA / AS25XCAHRA-MB		●							
	AS35XCAHRA / AS35XCAHRA-MB			●						
	AS50XCAHRA / AS50S2SF1FA-MB3				●					
	AS71XCAHRA / AS71S2SF1FA-MB3					●				
 <b>FLEXIS PLUS</b> BLANCO y NEGRO	AS25S2SF1FA-WH / AS25S2SF1FA-BH		●							
	AS35S2SF1FA-WH / AS35S2SF1FA-BH			●						
	AS50S2SF1FA-BH / AS50S2SF1FA-WH				●					
	AS71S2SF1FA-BH / AS71S2SF1FA-WH					●				
 <b>PERLA</b>	AS25PBAHRA		●							
	AS35PBAHRA			●						
	AS50PDAHRA / AS68PDAHRA				●	●				
 <b>CONSOLA</b>	AF25S2SD1FA(D)		●							
	AF35S2SD1FA(D) / AF42S2SD1FA(D)			●	●					
 <b>CASSETTE 620</b>	AB25S2SC2FA(H)		●							
	AB35S2SC2FA(H)			●						
	AB50S2SC2FA(H)				●					
 <b>CASSETTE ROUND FLOW</b>	AB71S2SG1FA(H)					●				
	ABH105H1ERG(H)						●			
	ABH125K1ERG(H)							●		
	ABH140K1ERG(H) / ABH160K1ERG(H)								●	●
 <b>SUELO-TECHO</b>	AC35S2SG1FA(H)			●						
	AC50S2SG1FA(H)				●					
	AC71S2SG1FA(H)					●				
	AC105S2SH1FA(H)						●			
	AC125S2SK1FA(H)							●		
	AC140S2SK1FA(H) / AC160S2SK1FA(H)								●	●
 <b>CONDUCTOS SLIM DE BAJA PRESIÓN</b>	AD35S2SS1FA(H)			●						
	AD50S2SS1FA(H)				●					
	AD71S2SS1FA(H)					●				
	AD35S2SM3FA(H)			●						
	AD50S2SM3FA(H) / AD71S2SM3FA(H)				●	●				
 <b>CONDUCTOS DE MEDIA PRESIÓN</b>	AD105S2SM3FA(H)						●			
	AD125S2SM8FA(H)							●		
	AD140S2SM8FA(H)								●	
	AD160S2SM3FA(H)									●
 <b>CONDUCTOS DE ALTA PRESIÓN</b>	ADH125H1ERG							●		
	ADH140H1ERG								●	
	ADH160H1ERG									●
 <b>COLUMNA</b>	AP140S2SK1FA(H)								●	
	AP160S2SK1FA(H)									●

## EASY MRV Válvulas MS para unidades residenciales y comerciales

SERIE	11,2 kW	11,2 a 18,0 kW	Máx. 33,6 kW (máx. 11,2 kW por salida individual)
EASY MRV			
Modelo	MS1-036A	MS1-060A	MS3-036A
Combinación con número de UI	1:1	1:1	1:3
Compatibilidad con MRV	Serie «S» con descarga de aire frontal y Serie «5»		

## MRV Unidades interiores

SERIE	kBTU/h	5	7	9	12	16	18	24	28	30	38	48	60	72	96	106	
	kW	1,5	2,2	2,8	3,6	4,5	5,6	7,1	8,0	9,0	11,2	14,0	16,0	22,6	28,0	31,0	
CASSETTE SMART FLOW 4 VÍAS CC							●	●	●	●	●	●	●				
CASSETTE 4 VÍAS 60x60 CC		●	●	●	●	●	●										
CONSOLA INTEGRADA			●	●	●	●	●	●									
PARED (EEV INTERNA/ EXTERNA)		●	●	●	●	●	●	●	●	●							
CASSETTE 1 VÍA		●	●	●	●												
CASSETTE 2 VÍAS			●	●	●	●	●										
SUELO-TECHO CONVERTIBLE				●	●	●	●	●	●	●	●	●					
CONDUCTOS SLIM BAJA PRESIÓN CC		●	●	●	●	●	●	●									
CONDUCTOS MEDIA PRESIÓN		●	●	●	●	●	●	●	●	●	●	●	●				
CONDUCTOS ALTA PRESIÓN														●	●		
CONSOLA		●	●	●	●	●	●										
HYDROBOX										●			●				●

# SOFTWARE DE SELECCIÓN

## SOFTWARE DE SELECCIÓN HAIER

### DISEÑO SENCILLO Y PERSONALIZACIÓN

El software de selección de Haier puede funcionar en un PC y en un dispositivo móvil, sincronizando los datos e informes en todos los teléfonos y dispositivos en los que esté instalado.

El software de selección MRV de Haier permite a los ingenieros y consultores diseñar instalaciones fácilmente y preparar un sistema MRV completo en unos pocos pasos. El software permite seleccionar los modelos más adecuados para los requisitos de carga del edificio. Además, calcula de forma automática o manual las tuberías y el cableado. Es posible importar planos en formato DWG y JPG. El software de selección guía al usuario a través de las normas de diseño y presenta un informe completo del diseño del sistema en formato PDF, Word o Excel.

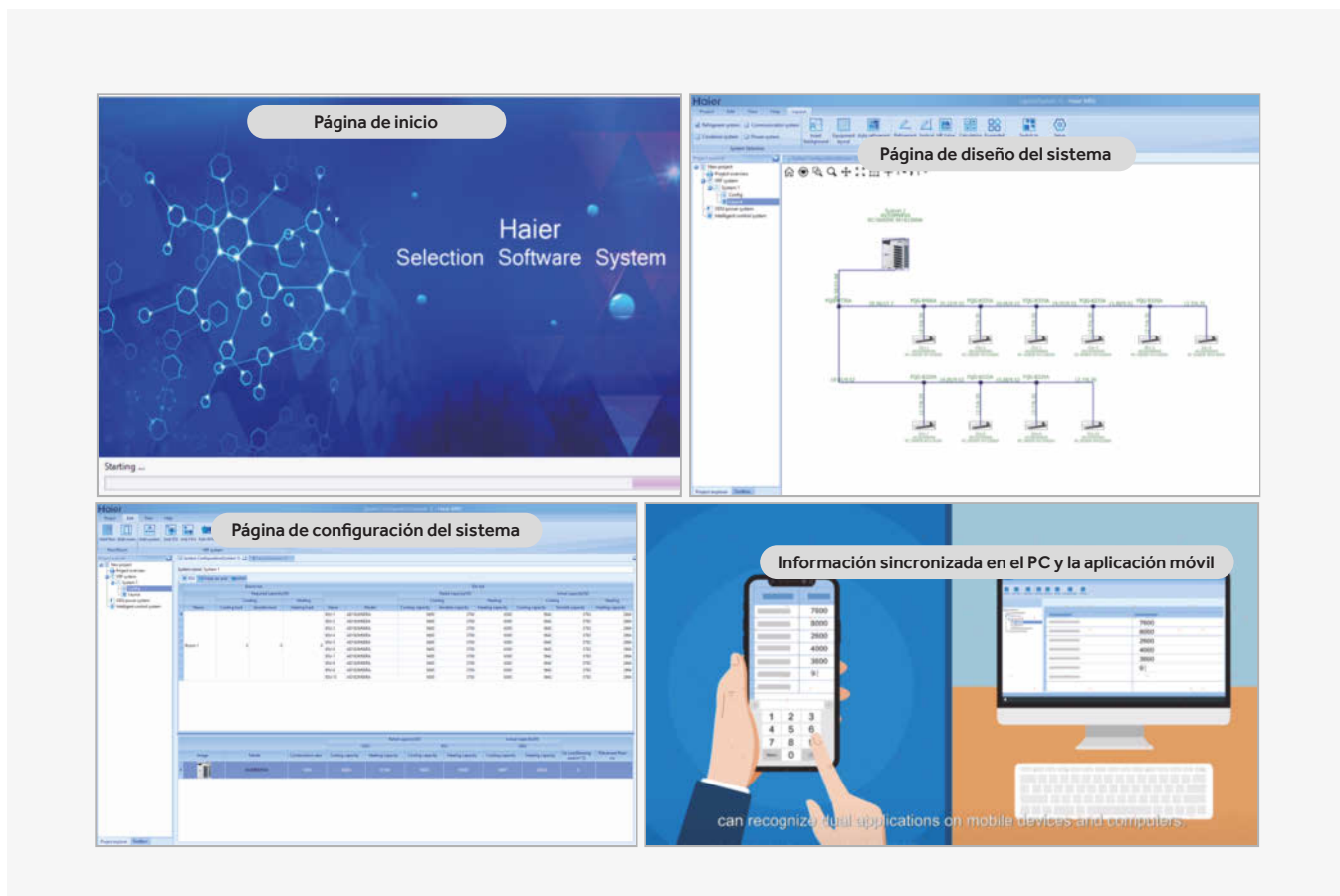

### HERRAMIENTA DE SERVICIO TD-03 CON SOFTWARE DE SUPERVISIÓN

Los instaladores tienen a su disposición la herramienta de servicio TD-03 acompañada de un software de supervisión. Con esta herramienta, pueden monitorizar el sistema en tiempo real y acceder a los datos de funcionamiento del sistema VRF desde un PC. Los datos y parámetros de funcionamiento se pueden utilizar para analizar los errores y resolver problemas rápidamente. Los datos también pueden almacenarse para analizarlos con más detalle.

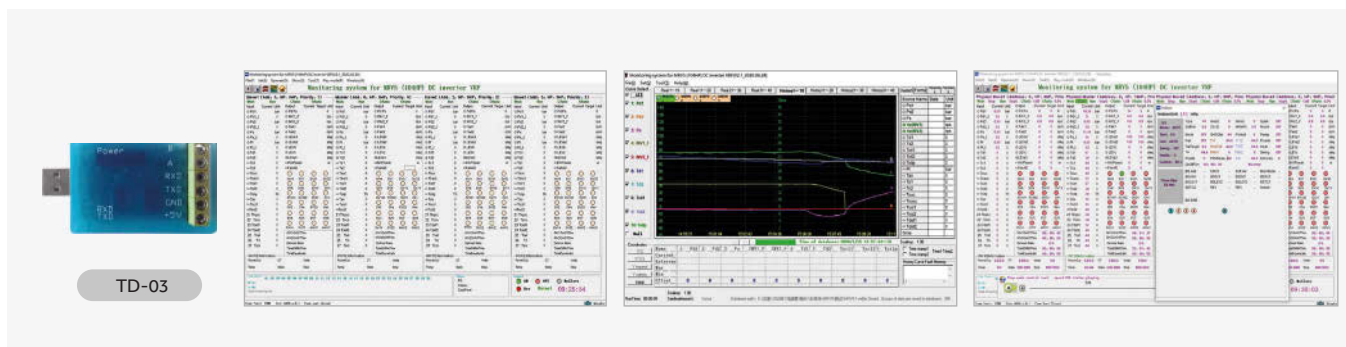

The background of the top half of the page is a photograph of a modern, multi-story building with a facade of large glass windows and dark grey panels. The sky is bright blue with scattered white clouds. In the foreground, a metal railing is visible, suggesting the photo was taken from an elevated position like a balcony or walkway.

# MRV S<sup>II</sup>

---

Unidad DC Inverter con descarga frontal

# MRV S II: CARACTERÍSTICAS

## CONFIGURACIÓN Y PRESTACIONES MEJORADAS (MODELOS DE 8/10/12 HP CON DESCARGA LATERAL)

Aplicaciones flexibles con opciones de exterior de mayor capacidad.

### Ventilador con motor de CC de alta eficiencia

- El ventilador utiliza un motor de CC con control de inverter continuo. La eficiencia es un 45% superior a la de un motor de CA.

### Ventilador de mayor diámetro

- Ventilador de flujo axial más grande, Ø570 mm.
- El diseño en zigzag reduce las perturbaciones en el flujo de aire, aumenta el volumen de aire y reduce el nivel de ruido.

### Condensador de alta eficiencia

- Tubo ranurado interior con un nuevo diseño de alta eficiencia.
- Nueva aleta corrugada hidrófila: aumenta la eficiencia.



### Control vectorial del inverter

- Control vectorial de onda sinusoidal de 180 grados, funcionamiento de 64 bits.
- Control de precisión: alta eficiencia y niveles de ruido más bajos.

### Dos sensores de presión

- Sensores de presión de alta y baja tensión.
- Control de presión altamente preciso: contribuye a que el sistema funcione de manera más fluida y con una mayor eficiencia energética.

### Compresor Twin Rotary DC Inverter

- Compresor Twin Rotary DC Inverter de cámara alta.
- Menores vibraciones y niveles sonoros más bajos. Resultado: mayor eficiencia energética.

## TECNOLOGÍA LÍDER (4-6 HP)

Nuestra tecnología de ciclo de subenfriamiento en dos etapas mejora la eficiencia en un 9% (doble ventilador). En modo de refrigeración, la unidad admite una temperatura máxima de 30 °C, lo que supone una mejora de la capacidad frigorífica del 46%.



## MÁS CAPACIDAD DE CALEFACCIÓN

Cuando la temperatura exterior es baja, se reduce la capacidad de intercambio de calor de la unidad exterior y la cantidad de aire que suministra el compresor. Para mejorar la capacidad de calefacción, hemos aumentado el caudal de refrigerante durante el ciclo de calefacción del intercambiador de calor de la unidad interior.

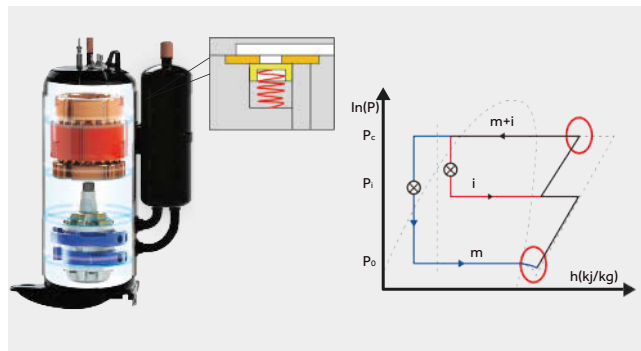



# MRV S II: CARACTERÍSTICAS

## EXCELENTES VALORES SEER Y SCOP (8/10/12 HP)

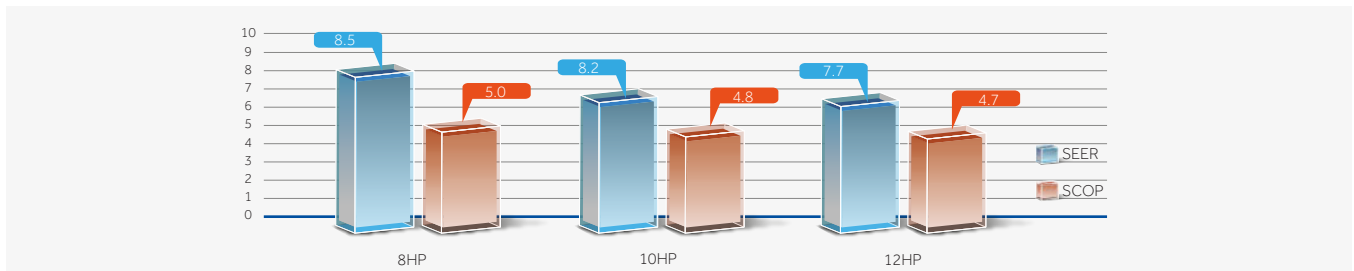

## VENTILADOR CON MOTOR DE CC

- El motor de CC del ventilador del DC Inverter destaca por su eficiencia a carga parcial.
- Control de velocidad de 16 etapas; funcionamiento de alta eficiencia especialmente a baja velocidad.

- Mejora de la eficiencia del 45% en comparación con un motor de CA, gracias a los requisitos más bajos de potencia de entrada.
- El ventilador de 570 mm de diámetro aumenta el caudal de aire y mejora la eficiencia (8/10/12 HP).

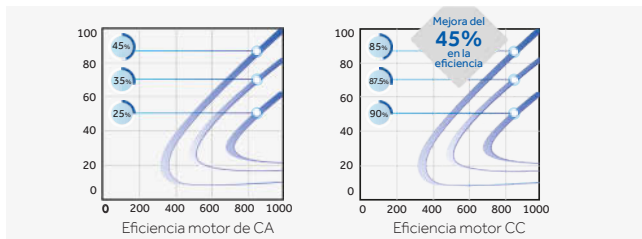

## FUNCIÓN DE AUTOLIMPIEZA DE LAS UNIDADES INTERIORES Y EXTERIORES

Durante el funcionamiento, se acumula suciedad en el evaporador. Si el evaporador no se limpia con regularidad, la suciedad acumulada reduce el intercambio térmico entre un 15 y un 30%. Además, favorece la proliferación de bacterias y mohos.

La nueva tecnología Self Clean es la primera en su clase que integra la función de autolimpieza tanto en el evaporador como en el condensador. Primero limpia el evaporador y a continuación el condensador, sin detener el funcionamiento del compresor.



## BAJO NIVEL DE RUIDO

- Función de funcionamiento nocturno silencioso.
- Reducción de los niveles de ruido hasta 45 dB(A).

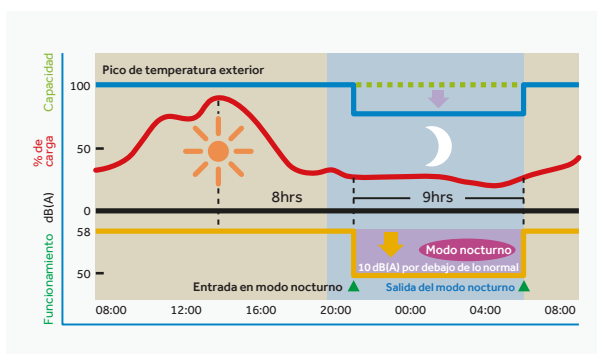

## NUEVO COMPRESOR TWIN ROTARY DC INVERTER

- Hemos introducido pequeñas variaciones en el desarrollo de par y mejoras en el equilibrio dinámico del sistema para que la unidad funcione de manera más fluida, con bajos niveles de ruido y vibraciones, y con mayor eficiencia.
- Mayor eficacia durante el funcionamiento a carga parcial.



# MRV S II: CARACTERÍSTICAS

- 1** Nuevo ventilador aerodinámico:  
 Ventilador de hélice de diseño aeroespacial de gran formato (550 mm de diámetro).  
 Reduce el nivel sonoro en 3 dB(A).
- 2** Mayor recorrido de entrada de aire y salida de aire en espiral. La dirección del flujo de aire sigue la forma de la rejilla: esta medida reduce los niveles sonoros en 2-4 dB(A).
- 3** Función de reducción automática del ruido. El modo nocturno definido por la PCB reduce el ruido en 8 dB(A) adicionales.

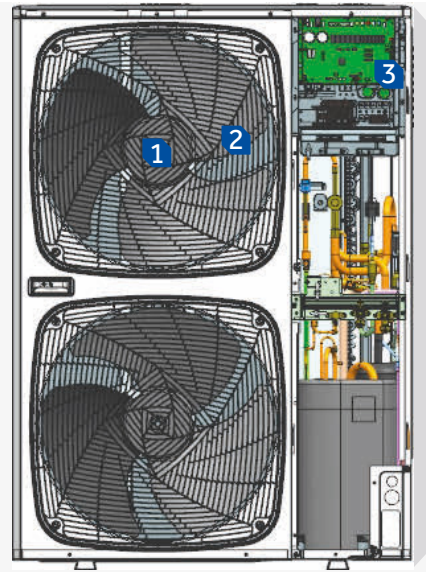

## FUNCIONAMIENTO MÁS SILENCIOSO

- Funcionamiento más fluido del compresor DC Inverter, con un menor número de arranques. Como resultado, el nivel de ruido se reduce eficazmente.
- Control vectorial de alta precisión del inverter.
- El motor CC del ventilador está montado sobre soportes que suprimen la resonancia. De este modo, el funcionamiento es más suave y se reducen los niveles sonoros.
- El mayor diámetro del ventilador de diseño aeronáutico también contribuye a un funcionamiento más silencioso.



## DESCARGA LATERAL COMPACTA

El diseño de descarga lateral elimina la necesidad de utilizar una campana de ventilación adicional, en comparación con las unidades de descarga superior. Esta solución resulta ideal para espacios estrechos.



# MRV S II: CARACTERÍSTICAS

## GRANDES LONGITUDES DE TUBERÍA Y MAYORES DIFERENCIAS DE ALTURA

- Longitud total de tuberías: 300 m
- Longitud de tubería individual: máx. 175 m
- Desde el exterior hasta la tubería del primer ramal: 135 m
- Desde el primer ramal hasta la unidad interior más alejada: 40 m
- Diferencia de altura: 50 m (con la ud. exterior arriba)/40 m (con la ud. exterior abajo)
- Diferencia de altura entre unidades interiores: 15 m



## PANEL DE VISUALIZACIÓN DE PARÁMETROS

Se ha mejorado el diseño del panel de visualización de parámetros desplazándolo hacia un lateral de la unidad. Fácil acceso al panel con fines de mantenimiento, abriendo directamente la cubierta de protección.

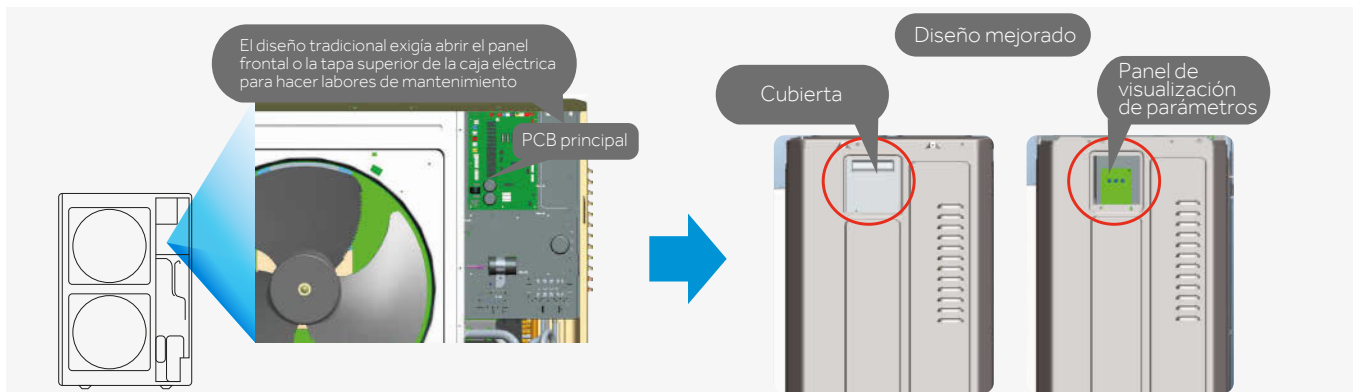

## TECNOLOGÍA AUTOMÁTICA DE RECUPERACIÓN DE REFRIGERANTE

La recuperación automática de refrigerante se ajusta mediante un interruptor DIP. El refrigerante de la unidad interior puede devolverse automáticamente a la unidad exterior. Esta función resulta muy cómoda durante el mantenimiento, ya que ahorra tiempo y reduce el desperdicio de refrigerante y el coste del mantenimiento.

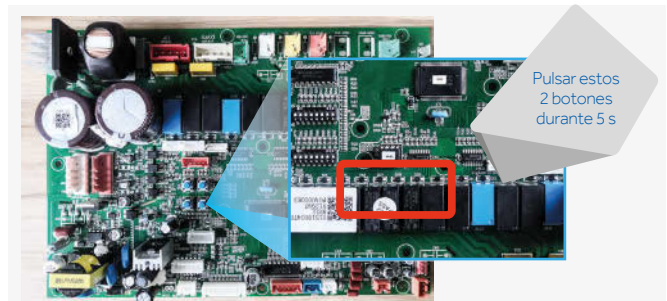

## TECNOLOGÍA DE CONTROL DE REFRIGERANTE

Tecnología de control de refrigerante sin acumulador de alta presión: reduce el volumen de refrigerante y mejora la eficiencia de funcionamiento.

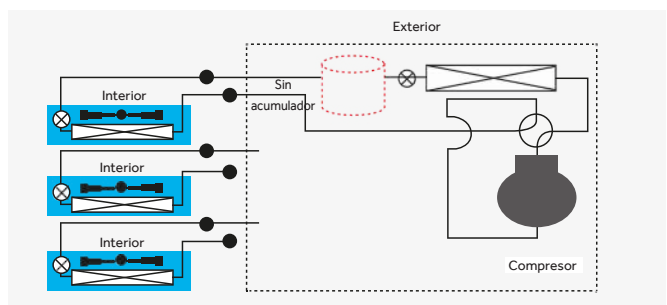

## DOBLE SENSOR DE ALTA Y BAJA PRESIÓN

Sensor de presión doble con tecnología de control PID. Se utilizan comunicaciones de alta velocidad para poner en marcha el compresor rápidamente. Además, se aplica un control más preciso, que permite mantener la temperatura dentro de un margen de  $\pm 0,5^\circ\text{C}$ .





### 3-4-5 HP

AU042FNERA

AU052FNERA

Modelo			AU042FNERA	AU052FNERA
Capacidad <sup>[1]</sup>	Potencia nominal	HP	4	5
	Refrigeración	kW	12,10	14,00
	Calefacción	kW	12,10	14,00
Parámetros eléctricos	Alimentación	Fases/V/Hz	1/220-240/50/60	1/220-240/50/60
	Potencia absorbida - Refrigeración	kW	4,25	4,83
	Corriente máx. absorbida - Refrigeración	A	28,30	29,30
	Potencia absorbida - Calefacción	kW	4,10	5,00
	Corriente máx. absorbida - Calefacción	A	27,90	29,30
	Factor de eficiencia EER	/	2,85	2,80
	Coefficiente de rendimiento COP	/	2,95	2,90
	Factor de eficiencia SEER (T1)	/	4,90	4,85
	Coefficiente de rendimiento SCOP (T1)	/	3,50	3,55
	ηs,hs,c %	%	193	191
ηs,hs,h %	%	137	139	
Ventilador	Caudal de aire (alto)	m <sup>3</sup> /h	5400	5400
Nivel de presión sonora	Nivel de presión sonora (refrigeración)	dB(A)	58	60
	Nivel de presión sonora (calefacción)	dB(A)	60	62
Dimensiones	Dimensiones unidad An. x Pr. x Al.	mm	950x370x965	950x370x965
	Dimensiones embalaje An. x Pr. x Al.	mm	1010x458x990	1010x458x990
Peso	Peso neto/con embalaje	kg	90/102	90/102
Compresor	Tipo de compresor	/	Inverter rotativo	Inverter rotativo
	Potencia del motor	W	4130	4130
	Número de compresores	/	1	1
Refrigerante	Tipo de refrigerante	/	R410A	R410A
	Cantidad de refrigerante precargado	kg	3,30	3,30
Tubería	Ø Tubería de refrigerante líquido	mm (pulgadas)	9,52 (3/8)	9,52 (3/8)
	Ø Tubería de refrigerante gas	mm (pulgadas)	15,88 (5/8)	15,88 (5/8)
	Longitud máxima de tubería	m	120	120
	Longitud máx. de tubería lineal (equivalente/real)	m	70/60	70/60
	Diferencia de altura entre UI y UE	m	30/20	30/20
	Diferencia de altura máx. entre UI *3	m	10	10
Relación de conexión	Coef. de capacidad interior / exterior	%	50-130	50-130
	Nº máximo de UI conectables	/	7	8
Temperatura de trabajo	Refrigeración	°C	-5-50	-5-50
	Calefacción	°C	-15-21	-15-21

(\*) Las especificaciones indicadas se obtienen en las siguientes condiciones de ensayo: en modo refrigeración, con una temperatura interior de 27 °C (bulbo húmedo) / 19 °C (bulbo seco), y con una temperatura exterior de 35 °C (bulbo húmedo) / 24 °C (bulbo seco). En modo calefacción, con una temperatura interior de 20 °C (bulbo húmedo) y una temperatura exterior de 7 °C (bulbo húmedo) / 6 °C (bulbo seco).

# Unidades exteriores con descarga frontal

## MRV S II



### 4-6 HP

AU042FPERA  
AU052FPERA  
AU062FPERA  
AU041FPERA  
AU051FPERA  
AU061FPERA

Modelo			AU042FPERA	AU052FPERA	AU062FPERA	AU041FPERA	AU051FPERA	AU061FPERA
Capacidad <sup>[1]</sup>	Potencia nominal	HP	4	5	6	4	5	6
	Refrigeración	kW	12,10	14,00	15,50	12,10	14,00	15,50
	Calefacción	kW	12,10	14,00	15,50	12,10	14,00	15,50
Parámetros eléctricos	Alimentación	Fases/V/Hz	1/220-240/50/60	1/220-240/50/60	1/220-240/50/60	3/380-415/50/60	3/380-415/50/60	3/380-415/50/60
	Potencia absorbida - Refrigeración	kW	3,61	4,33	5,17	3,61	4,33	5,17
	Corriente máx. absorbida - Refrigeración	A	34,10	35,50	36,90	11,40	11,90	12,90
	Potencia absorbida - Calefacción	kW	3,23	3,76	5,00	3,23	3,76	5,00
	Corriente máx. absorbida - Calefacción	A	32,70	34,10	35,50	10,90	11,40	11,90
	Factor de eficiencia EER	/	3,35	3,23	3,00	3,35	3,23	3,00
	Coefficiente de rendimiento COP	/	3,75	3,72	3,10	3,75	3,72	3,10
	Factor de eficiencia SEER (T1)	/	6,82	6,65	6,80	6,82	6,65	6,80
	Coefficiente de rendimiento SCOP (T1)	/	4,05	4,11	4,05	4,05	4,11	4,05
	ηs,h %	%	270	263	269	270	263	269
ηs,h %	%	159	161	159	159	161	159	
Ventilador	Caudal de aire (alto)	m <sup>3</sup> /h	7200	7200	7200	7200	7200	7200
Nivel de presión sonora	Nivel de presión sonora (refrigeración)	dB(A)	57	58	59	57	58	59
	Nivel de presión sonora (calefacción)	dB(A)	57	58	59	57	58	59
Dimensiones	Dimensiones unidad An. x Pr. x Al.	mm	950x370x1350	950x370x1350	950x370x1350	950x370x1350	950x370x1350	950x370x1350
	Dimensiones embalaje An. x Pr. x Al.	mm	1023x471x1420	1023x471x1420	1023x471x1420	1023x471x1420	1023x471x1420	1023x471x1420
Peso	Peso neto/con embalaje	kg	108/123	108/123	108/123	108/123	108/123	108/123
Compresor	Tipo de compresor	/	Inverter rotativo	Inverter rotativo	Inverter rotativo	Inverter rotativo	Inverter rotativo	Inverter rotativo
	Potencia del motor	W	4130	4130	4130	4060	4060	4060
	Número de compresores	/	1	1	1	1	1	1
Refrigerante	Tipo de refrigerante	/	R410A	R410A	R410A	R410A	R410A	R410A
	Cantidad de refrigerante precargado	kg	4,00	4,00	4,00	4,00	4,00	4,00
Tubería	Ø Tubería de refrigerante líquido	mm (pulgadas)	9,52 (3/8)	9,52 (3/8)	9,52 (3/8)	9,52 (3/8)	9,52 (3/8)	9,52 (3/8)
	Ø Tubería de refrigerante gas	mm (pulgadas)	15,88 (5/8)	15,88 (5/8)	15,88 (5/8)	15,88 (5/8)	15,88 (5/8)	15,88 (5/8)
	Longitud máxima de tubería	m	300	300	300	300	300	300
	Longitud máx. de tubería lineal (equivalente/real)	m	175/150	175/150	175/150	175/150	175/150	175/150
	Diferencia de altura entre UI y UE	m	50	50	50	50	50	50
	Diferencia de altura máx. entre UI *3	m	15	15	15	15	15	15
Relación de conexión	Coef. de capacidad interior / exterior	%	50-130	50-130	50-130	50-130	50-130	50-130
	Nº máximo de UI conectables	/	8	10	13	8	10	13
Temperatura de trabajo	Refrigeración	°C	-5-50	-5-50	-5-50	-5-50	-5-50	-5-50
	Calefacción	°C	-20-27	-20-27	-20-27	-20-27	-20-27	-20-27

(\*) Las especificaciones indicadas se obtienen en las siguientes condiciones de ensayo: en modo refrigeración, con una temperatura interior de 27 °C (bulbo húmedo) / 19 °C (bulbo seco), y con una temperatura exterior de 35 °C (bulbo húmedo) / 24 °C (bulbo seco). En modo calefacción, con una temperatura interior de 20 °C (bulbo húmedo) y una temperatura exterior de 7 °C (bulbo húmedo) / 6 °C (bulbo seco).

(a) Con soldadura reducida de 22,22 a 19,05 mm para conectar la tubería al accesorio de válvula de la unidad que acompaña al producto.

(b) La unidad también puede funcionar con tuberías de 9,52 mm de diámetro. La conexión a la máquina requiere un adaptador de 9,52 > 12,7 mm (no suministrado por Haier).

Los datos que se mencionan en este catálogo son meramente indicativos y pueden variar. Antes de adquirir cualquiera de nuestros productos, es recomendable verificar los datos con el distribuidor.

## Unidades exteriores con descarga frontal

# MRV S II



### 8-12 HP

AU08NFKERA

AU10NFKERA

AU12NFKERA

Modelo			AU08NFKERA	AU10NFKERA	AU12NFKERA
Capacidad <sup>[1]</sup>	Potencia nominal	HP	8	10	12
	Refrigeración	kW	22,60	28,00	31,50
	Calefacción	kW	22,60	30,50	31,50
Parámetros eléctricos	Alimentación	Fases/V/Hz	3/380-415/50/60	3/380-415/50/60	3/380-415/50/60
	Potencia absorbida - Refrigeración	kW	6,95	8,67	11,54
	Corriente máx. absorbida - Refrigeración	A	19,00	23,80	25,40
	Potencia absorbida - Calefacción	kW	5,79	8,03	8,49
	Corriente máx. absorbida - Calefacción	A	18,00	22,60	24,20
	Factor de eficiencia EER	/	3,25	3,23	2,73
	Coefficiente de rendimiento COP	/	3,90	3,80	3,71
	Factor de eficiencia SEER (T1)	/	7,67	7,65	7,47
	Coefficiente de rendimiento SCOP (T1)	/	4,05	4,16	4,21
	ηs,h %	%	304	303	296
	ηs,h %	%	159	163	165
Ventilador	Caudal de aire (alto)	m <sup>3</sup> /h	10000	10000	10000
Nivel de presión sonora	Nivel de presión sonora (refrigeración)	dB(A)	63	64	65
	Nivel de presión sonora (calefacción)	dB(A)	65	66	67
Dimensiones	Dimensiones unidad An. x Pr. x Al.	mm	1050x400x1636	1050x400x1636	1050x400x1636
	Dimensiones embalaje An. x Pr. x Al.	mm	1150x510x1790	1150x510x1790	1150x510x1790
Peso	Peso neto/con embalaje	kg	149/168	149/168	149/168
Compresor	Tipo de compresor	/	Doble inverter rotativo	Doble inverter rotativo	Doble inverter rotativo
	Potencia del motor	W	6270	6270	6270
	Número de compresores	/	1	1	1
Refrigerante	Tipo de refrigerante	/	R410A	R410A	R410A
	Cantidad de refrigerante precargado	kg	5,10	5,10	5,10
Tubería	Ø Tubería de refrigerante líquido	mm (pulgadas)	9,52 (3/8)	9,52 (3/8)	9,52 (3/8)
	Ø Tubería de refrigerante gas	mm (pulgadas)	19,05 (3/4)	22,22 (7/8)	25,40 (1)
	Longitud máxima de tubería	m	300	300	300
	Longitud máx. de tubería lineal (equivalente/real)	m	175/150	175/150	175/150
	Diferencia de altura entre UI y UE	m	50	50	50
	Diferencia de altura máx. entre UI *3	m	15	15	15
Relación de conexión	Coef. de capacidad interior / exterior	%	50-130	50-130	50-130
	Nº máximo de UI conectables	/	13	16	19
Temperatura de trabajo	Refrigeración	°C	-5~-48	-5~-48	-5~-48
	Calefacción	°C	-20~-27	-20~-27	-20~-27

(\*) Las especificaciones indicadas se obtienen en las siguientes condiciones de ensayo: en modo refrigeración, con una temperatura interior de 27 °C (bulbo húmedo) / 19 °C (bulbo seco), y con una temperatura exterior de 35 °C (bulbo húmedo) / 24 °C (bulbo seco). En modo calefacción, con una temperatura interior de 20 °C (bulbo húmedo) y una temperatura exterior de 7 °C (bulbo húmedo) / 6 °C (bulbo seco).

# Unidades exteriores con descarga frontal

## MRV S II

AU042FNERA AU052FNERA

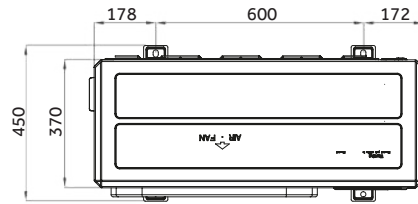
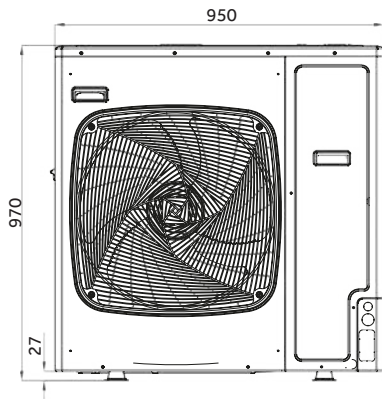

AU042FPERA AU052FPERA AU062FPERA AU04IFPERA AU05IFPERA AU06IFPERA

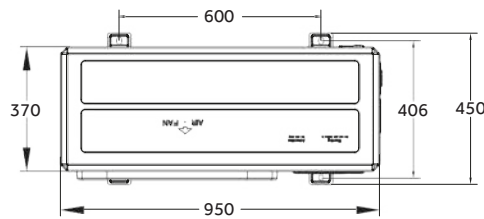
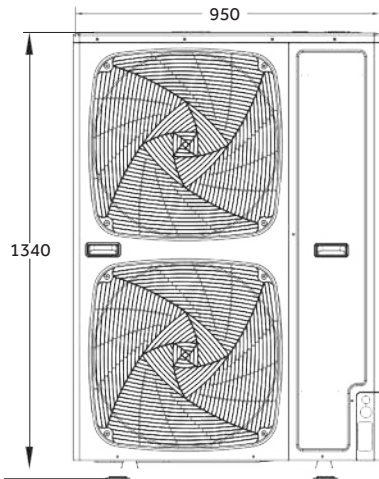

AU08NFKERA AU10NFKERA AU12NFKERA

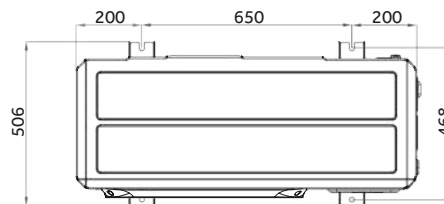
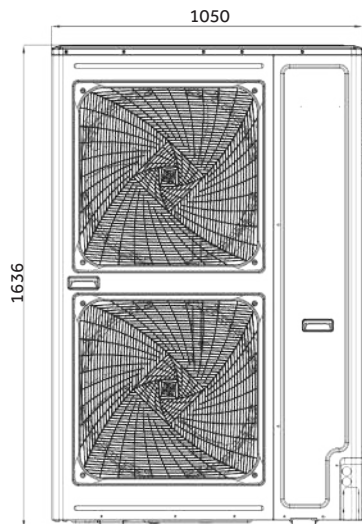

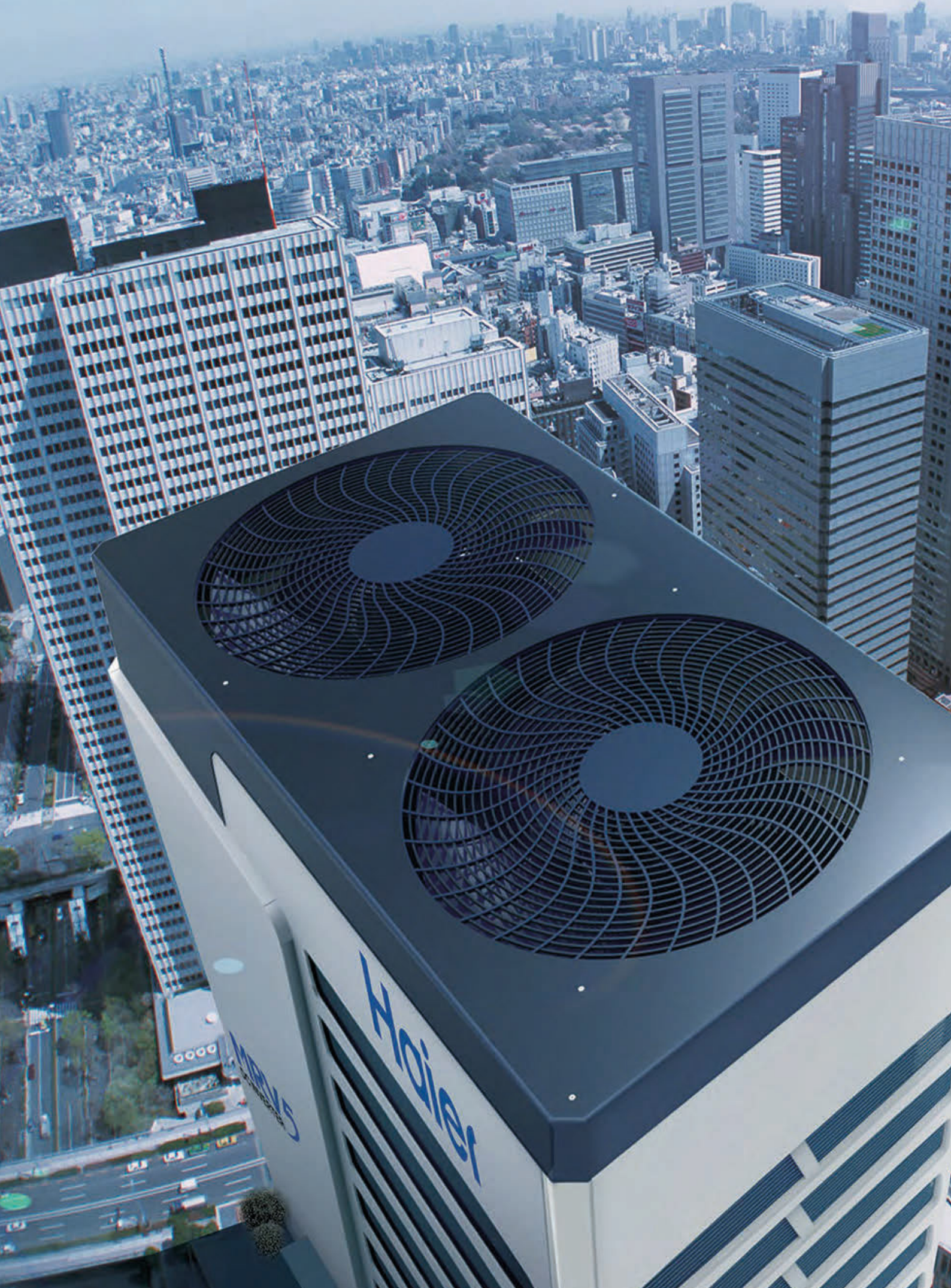





# MRV5

---

Sistema VRF  
bomba de calor  
Full DC Inverter

# MRV 5: CARACTERÍSTICAS

## AMPLIA GAMA DE POTENCIAS

Hasta 26 HP con módulo único y hasta 104 HP combinando hasta 4 módulos. Los módulos de 8 a 16 HP están equipados con un solo ventilador: así se proporciona la máxima flexibilidad de instalación y se ocupa poco espacio en la superficie.



## SMART LINK

Conexión inalámbrica y comunicación entre unidades interiores.

- Ahorro de mano de obra.
- Conexión de red automática.
- Mantenimiento cómodo.
- Rendimiento estable.
- El ahorro total de costes se estima en torno al 30 %.



## LONGITUD TOTAL DE TUBERÍA 1000 M, DESNIVEL 110 M

- Longitud total máx. de tubería 1000 m.
- Longitud real máx. de tubería 220 m.
- Longitud equivalente máx. de tubería 260 m.
- Desnivel máx. entre UI y UE/90 m (unidad exterior arriba)/110 m (unidad exterior abajo).
- Desnivel máx. entre UI y UI 30 m\*.

\* Si la longitud total de la tubería es de 300 m-1100 m o el desnivel entre la unidad interior y la UE es superior a 50 m, póngase en contacto con su distribuidor local.

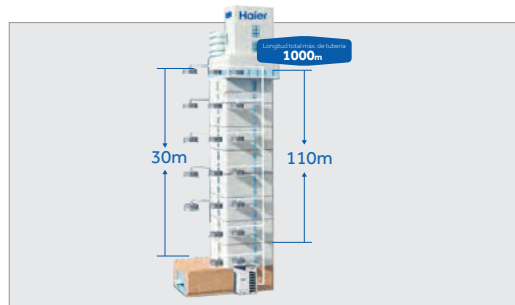

	Longitud máx.	Tubería en figura izquierda
Longitud total de tubería (= longitud total de tubería de líquido)	1000 m	L1+L2+L3+L4+L5+L6+L7+L8+L9+L10+L11+L12+L13+L14+L15
Longitud máx. de tubería (longitud máx. entre unidad exterior y unidad interior) longitud real	220 m	L1 + L3 + L5 + L7 + L14 + L13
Longitud real de tubería principal (longitud de tubería entre el último colector y el primer derivador)	130 m	L5
Longitud de tubería después del primer derivador (longitud entre primer derivador y unidad interior más alejada)	90 m	L7/L13/L14
Distancia entre la unidad interior más cercana y la más alejada	40 m	L13+L14-L12
Longitud de tubería entre unidades exteriores (longitud entre el primer colector y unidad exterior más alejada)	10 m	L1+L3
Diferencia de altura entre unidades interiores	18	h2
Diferencia de altura entre unidades exteriores	5 m	h1
Diferencia de altura entre unidad interior y unidad exterior	50 m	H1
	40 m	H2

# MRV 5: CARACTERÍSTICAS

## DISEÑO DEL CONTROL DEL CONDENSADOR CON VÁLVULAS DE EXPANSIÓN ELECTRÓNICA

El condensador está controlado por dos válvulas de expansión electrónicas, que pueden utilizar razonablemente la zona del intercambiador de calor en función de la demanda de temperatura del intercambio de calor de la unidad interior y distribuir el caudal de refrigerante según la demanda de carga para garantizar una eficiencia de intercambio de calor de alto rendimiento.

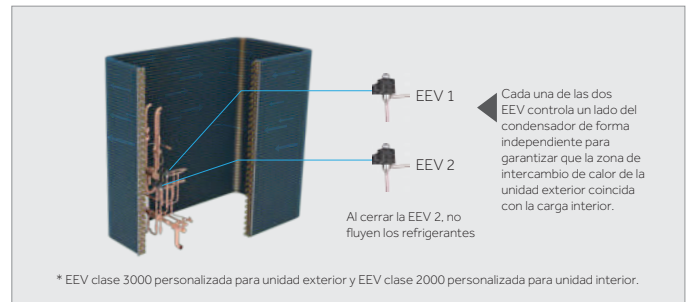

## EXTRAORDINARIA EFICIENCIA CON COMPRESOR FULL DC INVERTER

Combinación de inverter con compresor continuo, durabilidad y estabilidad del compresor garantizadas, reducción de fallos.

Cada compresor tiene un sensor de temperatura del aceite incorporado y un sensor de temperatura de descarga que detectan dichas temperaturas en el compresor, en coordinación con la frecuencia del compresor y el control de EEV, para garantizar que el calor de descarga y el sobrecalentamiento de la temperatura del aceite se mantengan dentro del intervalo óptimo. Asegúrese de que la dilución del aceite se mantenga en un nivel seguro en todo momento.

Diseño de la espiral móvil para un desplazamiento suave, en comparación con la espiral móvil de desplazamiento común; reduce las pérdidas por fugas y pérdidas mecánicas, aumentando la eficiencia.

Compresor de cámara de alta presión y diseño de estructura de baja tasa de aceite para garantizar el suministro fiable de aceite al compresor y lubricar eficazmente todas las piezas.

Tanto la estructura ligera como la protección frente a la sobrepresiones de la válvula de descarga, pueden reducir eficazmente la fatiga por estrés de los materiales. El compresor es más estable y más eficiente.

Nuevo diseño del depósito de aceite que permite la reducción de la perturbación del nivel de aceite por la rotación a alta velocidad.

reducción de la descarga de aceite y mejorando la eficiencia de la lubricación y reduciendo las pérdidas por fricción.

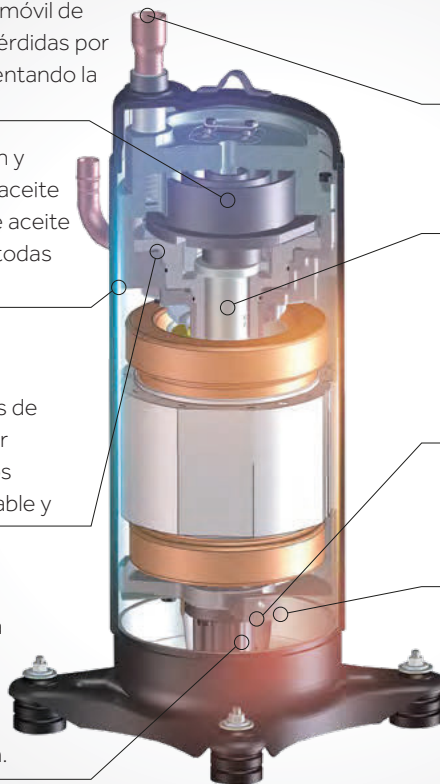

### Sensor de temperatura de escape

Diseño integrado de soporte y carcasa para garantizar que el compresor funcione de forma estable.

Retorno de aceite en tres etapas dentro del compresor:

- Retorno de aceite por gravedad.
- Retorno de aceite por centrifugado.
- Espacio específico reservado en la estructura para el retorno de aceite.

### Sensor de temperatura del aceite

# MRV 5: CARACTERÍSTICAS

## EQUILIBRADO AUTOMÁTICO DEL ACEITE

Al instalar varios módulos, no es necesaria la instalación entre sí, del tubo de compensación del aceite, ya que el sistema de lubricación se auto gestiona dentro de cada módulo.

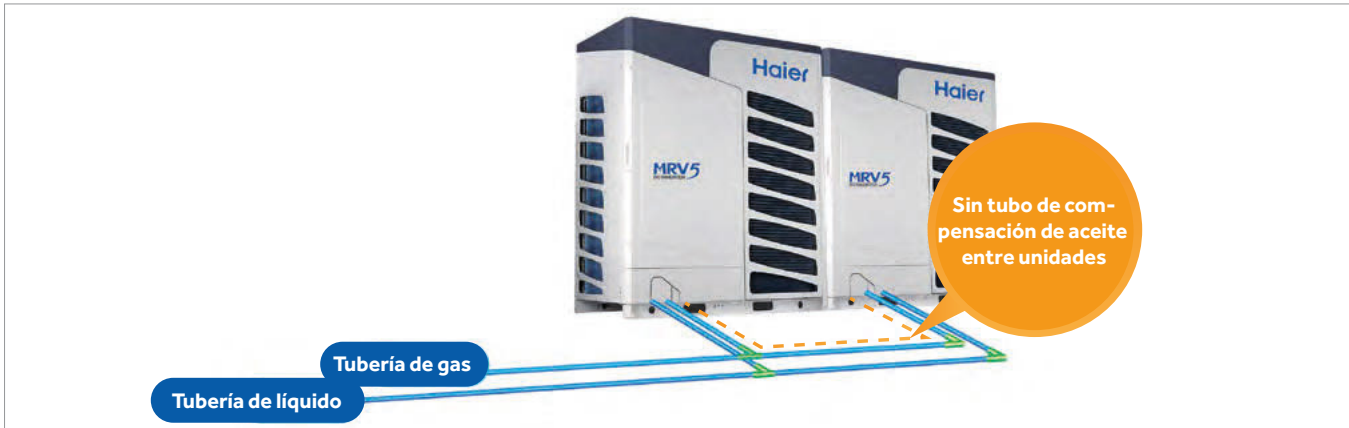

## NUEVA BATERÍA DE INTERCAMBIADOR DE CALOR CONTINUA EN LOS 4 LADOS

La unidad exterior está equipada con un eficiente motor de CC (corriente continua) de velocidad variable y accionamiento por onda sinusoidal con mayores intervalos de eficiencia y rangos de par; incrementando en un 17% la eficiencia del motor del ventilador logrando alcanzar una frecuencia continua de 0-91 Hz.



## NUEVO DISEÑO CERTIFICADO Y REGISTRADO

La unidad está equipada con una puerta técnica de bisagra que permite acceder a las piezas electrónicas de forma sencilla y segura. La parte electrónica está montada, a su vez, sobre una base móvil que también puede abrirse para acceder a la parte de refrigeración de la unidad. Esta línea de productos incluye nuevos y generosos ventiladores con un perfil aerodinámico probado en el túnel de viento y un diámetro de 700 mm para mover grandes caudales de aire con la máxima tranquilidad y silencio.



## TECNOLOGÍA DE APROXIMACIÓN A LA TEMPERATURA

El principal problema de un sistema VRF reside en que su compresor arranca y para con frecuencia, deteniéndose cuando la temperatura ambiente alcanza la temperatura de consigna y volviendo a arrancar cuando es superior a esta. Aunque la tecnología inverter ha mejorado mucho este problema, el consumo de energía por los continuos arranques y paradas sigue siendo un problema que no se puede ignorar. Las unidades de la serie MRV 5 de Haier adoptan una tecnología de aproximación a la temperatura de consigna, que permite al sistema VRF mantener un estado de funcionamiento de baja frecuencia todo el tiempo cuando la temperatura ambiente se acerca a la temperatura de consigna pero no la alcanza, evitándose así el desperdicio de energía causado por el encendido y el apagado frecuente.

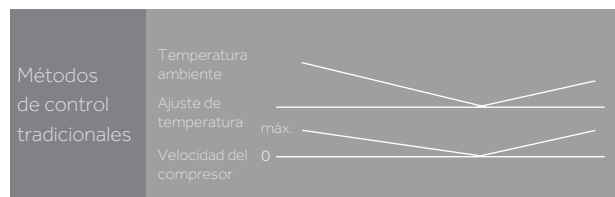

**38%** Potencia Consumo reducido

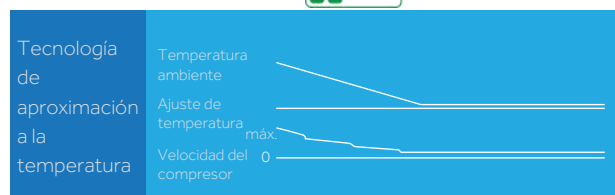

# MRV 5: CARACTERÍSTICAS

## AMPLIA TEMPERATURA DE FUNCIONAMIENTO

La temperatura de funcionamiento de calefacción puede operar con  $-23^{\circ}\text{C}$  de temperatura ambiente exterior. La temperatura de funcionamiento de refrigeración puede operar con  $50^{\circ}\text{C}$  de temperatura exterior, lo que permite el funcionamiento con temperaturas extremas.



## CONTROL PRECISO DE TEMPERATURA A $\pm 0,5^{\circ}\text{C}$

Con sensores de presión dobles y EEV dobles, el volumen de refrigerante puede ajustarse automáticamente para realizar un control preciso de la temperatura, lo que mejora el confort interior.



## TECNOLOGÍA DE FUNCIONAMIENTO INTELIGENTE DE RESERVA TRIPLE

- En sistemas de doble compresor, si un compresor se avería, el otro compresor de reserva puede ponerse en funcionamiento inmediatamente para garantizar suplir las necesidades del usuario.
- En el caso de la combinación multimódulo, si la unidad exterior está averiada, su funcionamiento puede interrumpirse para que el resto de módulos del sistema puedan seguir funcionando.
- Tiempo de funcionamiento de reserva extremadamente largo, que puede alcanzar hasta 8 horas.



## MÚLTIPLES MODOS DISPONIBLES PARA SATISFACER LAS NECESIDADES DE DIFERENTES USUARIOS



### Modo de funcionamiento:

Prioridad de refrigeración, prioridad de calefacción, solo refrigeración, sólo calefacción y prioridad VIP.



### Modo silencioso:

Modo silencioso de siete posiciones disponible (modo silencioso nocturno y modo silencioso de seis posiciones).



### Modo de presión estática:

Modo de presión estática desactivado, modo de baja presión estática, modo de media presión estática y modo de alta presión estática.

# MRV 5: CARACTERÍSTICAS

## DISEÑO DE CAJA DE CONTROL ELÉCTRICA ROTATIVA

El diseño de la caja de control eléctrica rotativa permite acceder al interior de la máquina sin tener que desmontar toda la carcasa para un mantenimiento más rápido y cómodo.



## LIMPIEZA AUTOMÁTICA DE NIEVE Y FUNCIÓN DE ELIMINACIÓN DE POLVO

En función de la acumulación de nieve o polvo en el intercambiador de calor exterior, la unidad soplará la nieve o el polvo accionando el modo de funcionamiento inverso del ventilador.



## DIRECCIONAMIENTO AUTOMÁTICO DE UNIDADES INTERIORES

La UE puede direccionar automáticamente las unidades interiores a través del módulo de la PCB, y el controlador puede buscar y establecer la dirección de la unidad interior, haciendo que la configuración y el mantenimiento del sistema sean rápidos y fáciles.

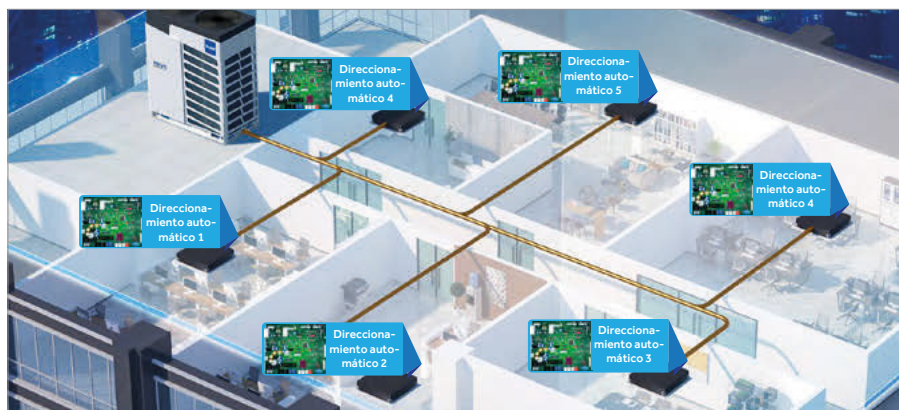

## DISEÑO DE PRESIÓN ESTÁTICA EXTERNA DE 110 PA

La presión estática disponible del ventilador es de hasta 110 Pa, lo que permite conducir y conectar mediante un conducto la expulsión del caudal de aire desde el interior de una sala técnica al exterior.



Instalación del conducto



La unidad exterior está oculta dentro del edificio sin afectar a la imagen general del edificio

## CONEXIÓN DE TUBERÍA DE 4 VÍAS

Es posible elegir entre los lados delantero, trasero, izquierdo y derecho de la unidad para conectar la tubería, lo cual facilita la instalación y el diseño.



## TECNOLOGÍA DE ALMACENAMIENTO DE REFRIGERANTE DE TUBERÍA

Avanzada tecnología de control del refrigerante: el refrigerante se almacena en las tuberías interior y exterior de la máquina; se retira el depósito de alta presión, se rellena menos refrigerante en la unidad y se consigue una gran eficiencia.



# MRV 5: CARACTERÍSTICAS

## SMARTLINK: COMUNICACIÓN INALÁMBRICA WI-FI

«Smartlink» Wi-Fi: nuevo y exclusivo sistema de comunicación inalámbrica entre unidades exteriores e interiores (opcional).



## CARACTERÍSTICAS DE «SMARTLINK» WI-FI

- Como alternativa al cable de comunicación digital clásico, necesario para que todas las unidades interiores se comuniquen con sus unidades exteriores, es posible instalar estos accesorios de radio inalámbrica con tecnología ZigBee en cada unidad interior y exterior.
- En el momento de la activación, las unidades interiores comienzan a dialogar entre sí creando una red estable de señales codificadas que rebotan entre las distintas unidades interiores hasta que llegan a la unidad exterior y viceversa. Cada unidad interior funciona como repetidor de señales. Con este sistema, se garantiza la comunicación incluso con la unidad interior más alejada y en presencia de paredes u otros obstáculos.
- Cuando una unidad interior está en mantenimiento, se pierde la señal de esta, lo cual no afecta al funcionamiento normal de las otras unidades.
- El sistema es configurado por los centros de servicio de Haier en la fase de puesta en marcha a través de una aplicación (APP) especial que puede instalarse en smartphones o tablets (no requiere acceso a Internet, ya que funciona en una red WI-FI local).



Adaptador de radio para la unidad interior que se conecta a la tarjeta electrónica correspondiente.

El uso del sistema «Smartlink» es útil cuando es imposible llegar a todas las unidades con un cable. Puede ser costoso en términos económicos y lleva tiempo desplegar un cable e intervenir en una planta de reurbanización existente en la que no se conoce la disposición existente de la comunicación cableada y en la que existía un problema en el cable existente (daños, etc.) y no es posible detectar el problema.



8-16 HP

AV08IMVEVA  
AV10IMVEVA  
AV12IMVEVA  
AV14IMVEVA  
AV16IMVEVA

		AV08IMVEVA	AV10IMVEVA	AV12IMVEVA	AV14IMVEVA	AV16IMVEVA
<b>Modelo</b>						
<b>Capacidad</b>						
Potencia nominal	HP	8	10	12	14	16
Refrigeración	kW	25,20	28,00	33,50	40,00	45,00
Calefacción	kW	25,20	28,00	33,50	40,00	45,00
<b>Parámetros eléctricos</b>						
Alimentación eléctrica	Fases/V/Hz	3/380-400/50/60 (5 hilos L1+L2+L3+N+T)	3/380-400/50/60 (5 hilos L1+L2+L3+N+T)	3/380-400/50/60 (5 hilos L1+L2+L3+N+T)	3/380-400/50/60 (5 hilos L1+L2+L3+N+T)	3/380-400/50/60 (5 hilos L1+L2+L3+N+T)
Potencia absorbida: Refrigeración	kW	6,24	7,37	10,15	11,94	13,24
Potencia máx. absorbida: Refrigeración	kW	10,08	11,56	13,80	16,40	19,20
Corriente absorbida en refrigeración	A	10,53	12,44	17,14	20,16	22,34
Corriente máx. absorbida: Refrigeración	A	17,02	19,52	23,30	27,69	32,41
Potencia absorbida: Calefacción	kW	5,73	6,51	8,59	10,00	11,25
Potencia máx. absorbida: Calefacción	kW	9,90	11,25	12,50	15,10	18,40
Corriente absorbida en calefacción	A	9,67	10,99	14,52	16,88	18,99
Corriente máx. absorbida: Calefacción	A	16,70	18,99	21,10	25,49	31,06
Coefficiente de eficiencia energética EER	W/W	4,04	3,80	3,30	3,35	3,40
Coefficiente de eficiencia energética COP	W/W	4,40	4,30	3,90	4,00	4,00
Coefficiente de eficiencia energética SEER	W/W	7,25	7,09	6,69	6,60	6,36
Coefficiente de eficiencia energética SCOP	W/W	4,41	4,31	4,31	4,12	4,05
ηs,c %		287	281	265	261	251
ηs,h %		173	169	169	162	159
<b>Ventilación</b>						
Caudal de aire (alto)	m³/h	11000	11000	12000	13500	13500
Nivel de presión sonora (alto)	dB(A)	56	56	59	59	60
Nivel de potencia sonora (alto)	dB(A)	81	82	88	88	88
<b>Instalación, Dimensiones, Componentes</b>						
Dimensiones de unidad An.xPr.xAl.	mm	980x750x1690				
Dimensiones de unidad compacta An.xPr.xAl.	mm	1070x850x1858				
Peso neto/Peso bruto	kg	224/250			244/270	
Tipo de compresor		DC Inverter Scroll	DC Inverter Scroll	DC Inverter Scroll	DC Inverter Scroll	DC Inverter Scroll
Cantidad y tipo de compresor	N.º	1INV	1INV	1INV	1INV	1INV
Tipo de refrigerante		R410A	R410A	R410A	R410A	R410A
Cantidad de refrigerante precargado	kg	8,50	8,50	8,50	10,00	10,00
Ø Tubería de refrigerante líquido	mm (pulg.)	9,52 (3/8)	9,52 (3/8)	12,70 (1/2)	12,70 (1/2)	12,70 (1/2)
Ø Tubería de refrigerante de gas	mm (pulg.)	19,05 (3/4)	22,22 (7/8)	25,40 (1)	25,40 (1)	28,58 (1-1/8)
Longitud máxima de tubería	m	1000	1000	1000	1000	1000
Longitud máx. de tubería lineal (equivalente/real)	m	260/220	260/220	260/220	260/220	260/220
Desnivel máx. entre UI y UE (UE abajo/arriba)	m	110/90	110/90	110/90	110/90	110/90
Desnivel máx. entre UI y UE (UE abajo/arriba)	m	50/40	50/40	50/40	50/40	50/40
Desnivel máx. entre UI	m	30	30	30	30	30
Desnivel estándar entre UI	m	18	18	18	18	18
Presión estática disponible	Pa	110	110	110	110	110
<b>Coefficiente de capacidad interior conectable</b>						
Coefficiente de capacidad interior/externo	%	50-130	50-130	50-130	50-130	50-130
Número máximo de UI conectables	N.º	13	16	20	24	27
<b>Límites operativos de temperatura exterior</b>						
Refrigeración	°C	-5-50	-5-50	-5-50	-5-50	-5-50
Calefacción	°C	-23-21	-23-21	-23-21	-23-21	-23-21



# Unidades exteriores

## MRV 5



### 18-26 HP

AV18IMVEVA  
AV20IMVEVA  
AV22IMVEVA  
AV24IMVEVA  
AV26IMVEVA

		AV18IMVEVA	AV20IMVEVA	AV22IMVEVA	AV24IMVEVA	AV26IMVEVA
<b>Modelo</b>						
<b>Capacidad</b>						
Potencia nominal	HP	18	20	22	24	26
Refrigeración	kW	50.40	56.00	61.50	68.00	73.50
Calefacción	kW	50.40	56.00	61.50	68.00	73.50
<b>Parámetros eléctricos</b>						
Alimentación eléctrica	Fases/V/Hz	3/380-400/50/60 (5 hilos L1+L2+L3+N+T)	3/380-400/50/60 (5 hilos L1+L2+L3+N+T)	3/380-400/50/60 (5 hilos L1+L2+L3+N+T)	3/380-400/50/60 (5 hilos L1+L2+L3+N+T)	3/380-400/50/60 (5 hilos L1+L2+L3+N+T)
Potencia absorbida: Refrigeración	kW	15.60	16.62	20.16	22.67	36.75
Potencia máx. absorbida: Refrigeración	kW	21.40	25.10	28.50	29.10	37.80
Corriente absorbida en refrigeración	A	26.34	28.05	34.06	38.28	59.24
Corriente máx. absorbida: Refrigeración	A	36.13	42.37	48.11	49.13	61.91
Potencia absorbida: Calefacción	kW	13.19	14.66	18.64	19.43	26.25
Potencia máx. absorbida: Calefacción	kW	17.70	22.70	25.50	26.50	30.40
Corriente absorbida en calefacción	A	22.27	24.75	31.49	32.80	45.68
Corriente máx. absorbida: Calefacción	A	29.88	38.32	43.05	44.74	51.32
Coeficiente de eficiencia energética EER	W/W	3.23	3.37	3.05	3.00	2.00
Coeficiente de eficiencia energética COP	W/W	3.82	3.82	3.30	3.50	2.80
Coeficiente de eficiencia energética SEER	W/W	6.78	6.75	6.54	5.83	4.90
Coeficiente de eficiencia energética SCOP	W/W	4.15	4.20	4.21	4.17	3.48
η <sub>s,c</sub> %		268	267	259	230	193
η <sub>s,h</sub> %		163	165	165	164	136
<b>Ventilación</b>						
Caudal de aire (alto)	m <sup>3</sup> /h	17000	17000	18000	18000	19000
Nivel de presión sonora (alto)	dB(A)	61	61	61	62	62
Nivel de potencia sonora (alto)	dB(A)	88	88	90	90	90
<b>Instalación, Dimensiones, Componentes</b>						
Dimensiones de unidad An.xPr.xAl.	mm	1410x750x1690				
Dimensiones de unidad compacta An.xPr.xAl.	mm	1515x850x1858				
Peso neto/Peso bruto	kg	287/317	370/400			
Tipo de compresor		DC Inverter Scroll	DC Inverter Scroll	DC Inverter Scroll	DC Inverter Scroll	DC Inverter Scroll
Cantidad y tipo de compresor	N.º	1INV	2INV	2INV	2INV	2INV
Tipo de refrigerante		R410A	R410A	R410A	R410A	R410A
Cantidad de refrigerante precargado	kg	10.00	10.00	10.00	10.00	10.00
Ø Tubería de refrigerante líquido	mm (pulg.)	15.88 (5/8)	15.88 (5/8)	15.88 (5/8)	15.88 (5/8)	15.88 (5/8)
Ø Tubería de refrigerante de gas	mm (pulg.)	28.58 (1-1/8)	28.58 (1-1/8)	28.58 (1-1/8)	28.58 (1-1/8)	28.58 (1-1/8)
Longitud máxima de tubería	m	1000	1000	1000	1000	1000
Longitud máx. de tubería lineal (equivalente/real)	m	260/220	260/220	260/220	260/220	260/220
Desnivel máx. entre UI y UE (UE abajo/arriba)	m	110/90	110/90	110/90	110/90	110/90
Desnivel máx. entre UI y UE (UE abajo/arriba)	m	50/40	50/40	50/40	50/40	50/40
Desnivel máx. entre UI	m	30	30	30	30	30
Desnivel estándar entre UI	m	18	18	18	18	18
Presión estática disponible	Pa	110	110	110	110	110
<b>Coeficiente de capacidad interior conectable</b>						
Coeficiente de capacidad interior/externo	%	50-130	50-130	50-130	50-130	50-130
Número máximo de UI conectables	N.º	30	33	36	40	43
<b>Límites operativos de temperatura exterior</b>						
Refrigeración	°C	-5-50	-5-50	-5-50	-5-50	-5-50
Calefacción	°C	-23-21	-23-21	-23-21	-23-21	-23-21

Las especificaciones indicadas se obtienen con las siguientes condiciones de prueba: en modo de refrigeración, temperatura interior de 27 °C bulbo húmedo / 19 °C bulbo seco y temperatura exterior de 35 °C bulbo húmedo / 24 °C bulbo seco. En el modo de calefacción, temperatura interior de 20 °C bulbo húmedo y temperatura exterior de 7 °C bulbo húmedo / 6 °C bulbo seco.

Los datos que se mencionan en este catálogo son meramente indicativos y pueden variar. Antes de adquirir cualquiera de nuestros productos, es recomendable verificar los datos con el distribuidor.



18-34 HP

AV14IMVEVA

AV16IMVEVA

AV18IMVEVA

Modelo		AV28IMVEVA AV14IMVEVA AV14IMVEVA	AV30IMVEVA AV14IMVEVA AV16IMVEVA	AV32IMVEVA AV16IMVEVA AV16IMVEVA	AV34IMVEVA AV16IMVEVA AV18IMVEVA
<b>Capacidad</b>					
Potencia nominal	HP	28	30	32	34
Refrigeración	kW	80,00	85,00	90,00	95,40
Calefacción	kW	80,00	85,00	90,00	95,40
<b>Parámetros eléctricos</b>					
Alimentación eléctrica	Fases/V/Hz	3/380-400/50/60 (5 hilos L1+L2+L3+N+T)	3/380-400/50/60 (5 hilos L1+L2+L3+N+T)	3/380-400/50/60 (5 hilos L1+L2+L3+N+T)	3/380-400/50/60 (5 hilos L1+L2+L3+N+T)
Potencia absorbida: Refrigeración	kW	23,88	25,18	26,47	28,94
Potencia máx. absorbida: Refrigeración	kW	32,80	35,60	38,40	40,60
Corriente absorbida en refrigeración	A	40,32	42,50	44,69	48,69
Corriente máx. absorbida: Refrigeración	A	55,37	60,10	64,83	68,54
Potencia absorbida: Calefacción	kW	20,00	21,25	22,50	24,44
Potencia máx. absorbida: Calefacción	kW	30,20	33,50	36,80	36,10
Corriente absorbida en calefacción	A	33,76	35,87	37,98	41,27
Corriente máx. absorbida: Calefacción	A	50,98	56,55	62,13	60,94
Coeficiente de eficiencia energética EER	W/W	3,35	3,38	3,40	3,31
Coeficiente de eficiencia energética COP	W/W	4,00	4,00	4,00	3,90
Coeficiente de eficiencia energética SEER	W/W	6,60	6,36	6,36	6,36
Coeficiente de eficiencia energética SCOP	W/W	4,12	4,05	4,05	4,05
ηs,c %		261	251	251	251
ηs,h %		162	159	159	159
<b>Ventilación</b>					
Caudal de aire (alto)	m³/h	27000	27000	27000	30500
Nivel de presión sonora (alto)	dB(A)	62	63	63	64
Nivel de potencia sonora (alto)	dB(A)	91	91	91	91
<b>Instalación, Dimensiones, Componentes</b>					
Dimensiones de unidad An.xPr.xAl.	mm	980x750x1690+980x750x1690			980x750x1690+1410x750x1690
Dimensiones de unidad compacta An.xPr.xAl.	mm	11070x850x1858+1070x850x1858			1070x850x1858+1515x850x1858
Peso neto/Peso bruto	kg	244/270+ 244/270	244/270+244/270		244/270+ 287/317
Tipo de compresor		DC Inverter Scroll	DC Inverter Scroll	DC Inverter Scroll	DC Inverter Scroll
Cantidad y tipo de compresor	N.º	2INV	2INV	2INV	2INV
Tipo de refrigerante		R410A	R410A	R410A	R410A
Cantidad de refrigerante precargado	kg	20,00	20,00	20,00	20,00
Ø Tubería de refrigerante líquido	mm (pulg.)	15,88 (5/8)	19,05 (3/4)	19,05 (3/4)	19,05 (3/4)
Ø Tubería de refrigerante de gas	mm (pulg.)	28,58 (1-1/8)	31,80 (1-1/4)	31,80 (1-1/4)	31,80 (1-1/4)
Longitud máxima de tubería	m	1000	1000	1000	1000
Longitud máx. de tubería lineal (equivalente/real)	m	260/220	260/220	260/220	260/220
Desnivel máx. entre UI y UE (UE abajo/arriba)	m	110/90	110/90	110/90	110/90
Desnivel máx. entre UI y UE (UE abajo/arriba)	m	50/40	50/40	50/40	50/40
Desnivel máx. entre UI	m	30	30	30	30
Desnivel estándar entre UI	m	18	18	18	18
Presión estática disponible	Pa	110	110	110	110
<b>Coeficiente de capacidad interior conectable</b>					
Coeficiente de capacidad interior/externo	%	50-130	50-130	50-130	50-130
Número máximo de UI conectables	N.º	47	50	53	56
<b>Límites operativos de temperatura exterior</b>					
Refrigeración	°C	-5-50	-5-50	-5-50	-5-50
Calefacción	°C	-23-21	-23-21	-23-21	-23-21

Las especificaciones indicadas se obtienen con las siguientes condiciones de prueba: en modo de refrigeración, temperatura interior de 27 °C bulbo húmedo / 19 °C bulbo seco y temperatura exterior de 35 °C bulbo húmedo / 24 °C bulbo seco. En el modo de calefacción, temperatura interior de 20 °C bulbo húmedo y temperatura exterior de 7 °C bulbo húmedo / 6 °C bulbo seco.

# Unidades exteriores

## MRV 5



MRV 5

36-44 HP  
AV18IMVEVA  
AV20IMVEVA  
AV22IMVEVA

Modelo		AV36IMVEVA AV18IMVEVA AV18IMVEVA	AV38IMVEVA AV18IMVEVA AV20IMVEVA	AV40IMVEVA AV20IMVEVA AV20IMVEVA	AV42IMVEVA AV20IMVEVA AV22IMVEVA	AV44IMVEVA AV22IMVEVA AV22IMVEVA
<b>Capacidad</b>						
Potencia nominal	HP	36	38	40	42	44
Refrigeración	kW	100.80	106.40	112.00	117.50	123.00
Calefacción	kW	100.80	106.40	112.00	117.50	123.00
<b>Parámetros eléctricos</b>						
Alimentación eléctrica	Fases/V/Hz	3/380-400/50/60 (5 hilos L1+L2+L3+N+T)	3/380-400/50/60 (5 hilos L1+L2+L3+N+T)	3/380-400/50/60 (5 hilos L1+L2+L3+N+T)	3/380-400/50/60 (5 hilos L1+L2+L3+N+T)	3/380-400/50/60 (5 hilos L1+L2+L3+N+T)
Potencia absorbida: Refrigeración	kW	31.21	32.22	33.23	36.78	40.21
Potencia máx. absorbida: Refrigeración	kW	42.80	46.50	50.20	53.60	57.00
Corriente absorbida en refrigeración	A	52.68	54.40	56.11	62.11	68.12
Corriente máx. absorbida: Refrigeración	A	72.26	78.50	84.75	90.49	96.23
Potencia absorbida: Calefacción	kW	26.39	27.85	29.32	33.30	37.28
Potencia máx. absorbida: Calefacción	kW	35.40	40.40	45.40	48.20	51.00
Corriente absorbida en calefacción	A	44.55	47.02	49.50	56.24	62.98
Corriente máx. absorbida: Calefacción	A	59.76	68.20	76.64	81.37	86.10
Coeficiente de eficiencia energética EER	W/W	3.23	3.30	3.37	3.19	3.05
Coeficiente de eficiencia energética COP	W/W	3.82	3.82	3.82	3.53	3.30
Coeficiente de eficiencia energética SEER	W/W	6.78	6.75	6.75	6.54	6.54
Coeficiente de eficiencia energética SCOP	W/W	4.15	4.15	4.20	4.20	4.21
η <sub>s,c</sub> %		268	267	267	259	259
η <sub>s,h</sub> %		163	163	165	165	165
<b>Ventilación</b>						
Caudal de aire (alto)	m <sup>3</sup> /h	34000	34000	34000	35000	36000
Nivel de presión sonora (alto)	dB(A)	64	64	64	64	64
Nivel de potencia sonora (alto)	dB(A)	91	91	91	92	93
<b>Instalación, Dimensiones, Componentes</b>						
Dimensiones de unidad An.xPr.xAl.	mm	1410x750x1690+1410x750x1690				
Dimensiones de unidad compacta An.xPr.xAl.	mm	1515x850x1858+1515x850x1858				
Peso neto/Peso bruto	kg	287/317+287/317		370/400+370/400		
Tipo de compresor		DC Inverter Scroll	DC Inverter Scroll	DC Inverter Scroll	DC Inverter Scroll	DC Inverter Scroll
Cantidad y tipo de compresor	N.º	2INV	3INV	4INV	4INV	4INV
Tipo de refrigerante		R410A	R410A	R410A	R410A	R410A
Cantidad de refrigerante precargado	kg	20.00	20.00	20.00	20.00	20.00
Ø Tubería de refrigerante líquido	mm (pulg.)	19.05 (3/4)	19.05 (3/4)	19.05 (3/4)	19.05 (3/4)	19.05 (3/4)
Ø Tubería de refrigerante de gas	mm (pulg.)	38.10 (1-1/2)	38.10 (1-1/2)	38.10 (1-1/2)	38.10 (1-1/2)	38.10 (1-1/2)
Longitud máxima de tubería	m	1000	1000	1000	1000	1000
Longitud máx. de tubería lineal (equivalente/real)	m	260/220	260/220	260/220	260/220	260/220
Desnivel máx. entre UI y UE (UE abajo/arriba)	m	110/90	110/90	110/90	110/90	110/90
Desnivel máx. entre UI y UE (UE abajo/arriba)	m	50/40	50/40	50/40	50/40	50/40
Desnivel máx. entre UI	m	30	30	30	30	30
Desnivel estándar entre UI	m	18	18	18	18	18
Presión estática disponible	Pa	110	110	110	110	110
<b>Coeficiente de capacidad interior conectable</b>						
Coeficiente de capacidad interior/externo	%	50-130	50-130	50-130	50-130	50-130
Número máximo de UI conectables	N.º	59	63	64	64	64
<b>Límites operativos de temperatura exterior</b>						
Refrigeración	°C	-5-50	-5-50	-5-50	-5-50	-5-50
Calefacción	°C	-23-21	-23-21	-23-21	-23-21	-23-21

Las especificaciones indicadas se obtienen con las siguientes condiciones de prueba: en modo de refrigeración, temperatura interior de 27 °C bulbo húmedo / 19 °C bulbo seco y temperatura exterior de 35 °C bulbo húmedo / 24 °C bulbo seco. En el modo de calefacción, temperatura interior de 20 °C bulbo húmedo y temperatura exterior de 7 °C bulbo húmedo / 6 °C bulbo seco.

Los datos que se mencionan en este catálogo son meramente indicativos y pueden variar. Antes de adquirir cualquiera de nuestros productos, es recomendable verificar los datos con el distribuidor.



46-54 HP

AV18IMVEVA

AV22IMVEVA

AV24IMVEVA

AV26IMVEVA

Modelo		AV46IMVEVA AV22IMVEVA AV24IMVEVA	AV48IMVEVA AV24IMVEVA AV24IMVEVA	AV50IMVEVA AV24IMVEVA AV26IMVEVA	AV52IMVEVA AV26IMVEVA AV26IMVEVA	AV54IMVEVA AV18IMVEVA AV18IMVEVA AV18IMVEVA
<b>Capacidad</b>						
Potencia nominal	HP	46	48	50	52	54
Refrigeración	kW	129.50	136.00	141.50	147.00	151.20
Calefacción	kW	129.50	136.00	141.50	147.00	151.20
<b>Parámetros eléctricos</b>						
Alimentación eléctrica	Fases/V/Hz	3/380-400/50/60 (5 hilos L1+L2+L3+N+T)	3/380-400/50/60 (5 hilos L1+L2+L3+N+T)	3/380-400/50/60 (5 hilos L1+L2+L3+N+T)	3/380-400/50/60 (5 hilos L1+L2+L3+N+T)	3/380-400/50/60 (5 hilos L1+L2+L3+N+T)
Potencia absorbida: Refrigeración	kW	42.83	45.34	59.42	73.50	46.81
Potencia máx. absorbida: Refrigeración	kW	57.60	58.20	66.90	75.60	64.20
Corriente absorbida en refrigeración	A	72.34	76.56	97.52	118.48	79.03
Corriente máx. absorbida: Refrigeración	A	97.24	98.25	111.04	123.82	108.38
Potencia absorbida: Calefacción	kW	38.07	38.86	45.68	52.50	39.58
Potencia máx. absorbida: Calefacción	kW	52.00	53.00	56.90	60.80	53.10
Corriente absorbida en calefacción	A	64.29	65.60	78.48	91.36	66.82
Corriente máx. absorbida: Calefacción	A	87.79	89.48	96.06	102.64	89.64
Coefficiente de eficiencia energética EER	W/W	3.02	3.00	2.38	2.00	3.23
Coefficiente de eficiencia energética COP	W/W	3.40	3.50	3.10	2.80	3.82
Coefficiente de eficiencia energética SEER	W/W	5.83	5.83	4.90	4.90	6.78
Coefficiente de eficiencia energética SCOP	W/W	4.17	4.17	3.48	3.48	4.15
$\eta_{s,c}$ %		230	230	193	193	268
$\eta_{s,h}$ %		164	164	136	136	163
<b>Ventilación</b>						
Caudal de aire (alto)	m <sup>3</sup> /h	36000	36000	37000	38000	51000
Nivel de presión sonora (alto)	dB(A)	65	65	65	65	66
Nivel de potencia sonora (alto)	dB(A)	93	93	93	93	93
<b>Instalación, Dimensiones, Componentes</b>						
Dimensiones de unidad An.xPr.xAl.	mm	1410x750x1690+1410x750x1690				1410x750x1690+1410x750x1690+1410x750x1690
Dimensiones de unidad compacta An.xPr.xAl.	mm	1515x850x1858+1515x850x1858				1515x850x1858+1515x850x1858+1515x850x1858
Peso neto/Peso bruto	kg	370/400+370/400				287/317+287/317+287/317
Tipo de compresor		DC Inverter Scroll	DC Inverter Scroll	DC Inverter Scroll	DC Inverter Scroll	DC Inverter Scroll
Cantidad y tipo de compresor	N.º	4INV	4INV	4INV	4INV	3INV
Tipo de refrigerante		R410A	R410A	R410A	R410A	R410A
Cantidad de refrigerante precargado	kg	20.00	20.00	20.00	20.00	30.00
Ø Tubería de refrigerante líquido	mm (pulg.)	19.05 (3/4)	19.05 (3/4)	19.05 (3/4)	19.05 (3/4)	19.05 (3/4)
Ø Tubería de refrigerante de gas	mm (pulg.)	38.10 (1-1/2)	38.10 (1-1/2)	38.10 (1-1/2)	38.10 (1-1/2)	38.10 (1-1/2)
Longitud máxima de tubería	m	1000	1000	1000	1000	1000
Longitud máx. de tubería lineal (equivalente/real)	m	260/220	260/220	260/220	260/220	260/220
Desnivel máx. entre UI y UE (UE abajo/arriba)	m	110/90	110/90	110/90	110/90	110/90
Desnivel máx. entre UI y UE (UE abajo/arriba)	m	50/40	50/40	50/40	50/40	50/40
Desnivel máx. entre UI	m	30	30	30	30	30
Desnivel estándar entre UI	m	18	18	18	18	18
Presión estática disponible	Pa	110	110	110	110	110
<b>Coefficiente de capacidad interior conectable</b>						
Coefficiente de capacidad interior/externo	%	50-130	50-130	50-130	50-130	50-130
Número máximo de UI conectables	N.º	64	64	64	64	64
<b>Límites operativos de temperatura exterior</b>						
Refrigeración	°C	-5-50	-5-50	-5-50	-5-50	-5-50
Calefacción	°C	-23-21	-23-21	-23-21	-23-21	-23-21

Las especificaciones indicadas se obtienen con las siguientes condiciones de prueba: en modo de refrigeración, temperatura interior de 27 °C bulbo húmedo / 19 °C bulbo seco y temperatura exterior de 35 °C bulbo húmedo / 24 °C bulbo seco. En el modo de calefacción, temperatura interior de 20 °C bulbo húmedo y temperatura exterior de 7 °C bulbo húmedo / 6 °C bulbo seco.

# Unidades exteriores

## MRV 5



Haier

MRV 5



56-64 HP

AV18IMVEVA

AV20IMVEVA

AV22IMVEVA

Modelo		AV56IMVEVA AV18IMVEVA AV18IMVEVA AV20IMVEVA	AV58IMVEVA AV18IMVEVA AV20IMVEVA AV20IMVEVA	AV60IMVEVA AV20IMVEVA AV20IMVEVA AV20IMVEVA	AV62IMVEVA AV20IMVEVA AV20IMVEVA AV22IMVEVA	AV64IMVEVA AV20IMVEVA AV22IMVEVA AV22IMVEVA
<b>Capacidad</b>						
Potencia nominal	HP	56	58	60	62	64
Refrigeración	kW	156,80	162,40	168,00	173,50	179,00
Calefacción	kW	156,80	162,40	168,00	173,50	179,00
<b>Parámetros eléctricos</b>						
Alimentación eléctrica	Fases/V/Hz	3/380-400/50/60 (5 hilos L1+L2+L3+N+T)	3/380-400/50/60 (5 hilos L1+L2+L3+N+T)	3/380-400/50/60 (5 hilos L1+L2+L3+N+T)	3/380-400/50/60 (5 hilos L1+L2+L3+N+T)	3/380-400/50/60 (5 hilos L1+L2+L3+N+T)
Potencia absorbida: Refrigeración	kW	47,82	48,84	49,85	53,39	56,94
Potencia máx. absorbida: Refrigeración	kW	67,90	71,60	75,30	78,70	82,10
Corriente absorbida en refrigeración	A	80,74	82,45	84,16	90,17	96,17
Corriente máx. absorbida: Refrigeración	A	114,63	120,88	127,12	132,86	138,60
Potencia absorbida: Calefacción	kW	41,05	42,51	43,98	47,96	51,94
Potencia máx. absorbida: Calefacción	kW	58,10	63,10	68,10	70,90	73,70
Corriente absorbida en calefacción	A	69,30	71,77	74,25	80,99	87,73
Corriente máx. absorbida: Calefacción	A	98,08	106,53	114,97	119,69	124,42
Coefficiente de eficiencia energética EER	W/W	3,28	3,33	3,37	3,25	3,14
Coefficiente de eficiencia energética COP	W/W	3,82	3,82	3,82	3,62	3,45
Coefficiente de eficiencia energética SEER	W/W	6,75	6,75	6,75	6,54	6,54
Coefficiente de eficiencia energética SCOP	W/W	4,15	4,15	4,20	4,20	4,20
$\eta_{s,c}$ %		267	267	267	259	259
$\eta_{s,h}$ %		163	163	165	165	165
<b>Ventilación</b>						
Caudal de aire (alto)	m <sup>3</sup> /h	51000	51000	51000	52000	53000
Nivel de presión sonora (alto)	dB(A)	66	66	66	66	66
Nivel de potencia sonora (alto)	dB(A)	93	93	93	94	94
<b>Instalación, Dimensiones, Componentes</b>						
Dimensiones de unidad An.xPr.xAl.	mm	1410x750x1690+1410x750x1690+1410x750x1690				
Dimensiones de unidad compacta An.xPr.xAl.	mm	1515x850x1858+1515x850x1858+1515x850x1858				
Peso neto/Peso bruto	kg	287/317+287/317+370/400	287/317+370/400+370/400	370/400+370/400+370/400		
Tipo de compresor		DC Inverter Scroll	DC Inverter Scroll	DC Inverter Scroll	DC Inverter Scroll	DC Inverter Scroll
Cantidad y tipo de compresor	N.º	4INV	5INV	6INV	6INV	6INV
Tipo de refrigerante		R410A	R410A	R410A	R410A	R410A
Cantidad de refrigerante precargado	kg	30,00	30,00	30,00	30,00	30,00
Ø Tubería de refrigerante líquido	mm (pulg.)	19,05 (3/4)	19,05 (3/4)	19,05 (3/4)	19,05 (3/4)	19,05 (3/4)
Ø Tubería de refrigerante de gas	mm (pulg.)	38,10 (1-1/2)	41,30 (1-5/8)	41,30 (1-5/8)	41,30 (1-5/8)	41,30 (1-5/8)
Longitud máxima de tubería	m	1000	1000	1000	1000	1000
Longitud máx. de tubería lineal (equivalente/real)	m	260/220	260/220	260/220	260/220	260/220
Desnivel máx. entre UI y UE (UE abajo/arriba)	m	110/90	110/90	110/90	110/90	110/90
Desnivel máx. entre UI y UE (UE abajo/arriba)	m	50/40	50/40	50/40	50/40	50/40
Desnivel máx. entre UI	m	30	30	30	30	30
Desnivel estándar entre UI	m	18	18	18	18	18
Presión estática disponible	Pa	110	110	110	110	110
<b>Coefficiente de capacidad interior conectable</b>						
Coefficiente de capacidad interior/externo	%	50-130	50-130	50-130	50-130	50-130
Número máximo de UI conectables	N.º	64	64	64	64	64
<b>Límites operativos de temperatura exterior</b>						
Refrigeración	°C	-5-50	-5-50	-5-50	-5-50	-5-50
Calefacción	°C	-23-21	-23-21	-23-21	-23-21	-23-21

Las especificaciones indicadas se obtienen con las siguientes condiciones de prueba: en modo de refrigeración, temperatura interior de 27 °C bulbo húmedo / 19 °C bulbo seco y temperatura exterior de 35 °C bulbo húmedo / 24 °C bulbo seco. En el modo de calefacción, temperatura interior de 20 °C bulbo húmedo y temperatura exterior de 7 °C bulbo húmedo / 6 °C bulbo seco.

Los datos que se mencionan en este catálogo son meramente indicativos y pueden variar. Antes de adquirir cualquiera de nuestros productos, es recomendable verificar los datos con el distribuidor.



66-74 HP

AV22IMVEVA

AV24IMVEVA

AV26IMVEVA

Modelo		AV66IMVEVA AV22IMVEVA AV22IMVEVA AV22IMVEVA	AV68IMVEVA AV22IMVEVA AV22IMVEVA AV24IMVEVA	AV70IMVEVA AV22IMVEVA AV24IMVEVA AV24IMVEVA	AV72IMVEVA AV24IMVEVA AV24IMVEVA AV24IMVEVA	AV74IMVEVA AV24IMVEVA AV24IMVEVA AV26IMVEVA
<b>Capacidad</b>						
Potencia nominal	HP	66	68	70	72	74
Refrigeración	kW	184,50	191,00	197,50	204,00	209,50
Calefacción	kW	184,50	191,00	197,50	20,00	209,50
<b>Parámetros eléctricos</b>						
Alimentación eléctrica	Fases/V/Hz	3/380-400/50/60 (5 hilos L1+L2+L3+N+T)	3/380-400/50/60 (5 hilos L1+L2+L3+N+T)	3/380-400/50/60 (5 hilos L1+L2+L3+N+T)	3/380-400/50/60 (5 hilos L1+L2+L3+N+T)	3/380-400/50/60 (5 hilos L1+L2+L3+N+T)
Potencia absorbida: Refrigeración	kW	60,48	62,99	65,50	68,01	82,09
Potencia máx. absorbida: Refrigeración	kW	85,50	86,10	86,70	87,30	96,00
Corriente absorbida en refrigeración	A	102,18	106,40	110,62	114,84	135,80
Corriente máx. absorbida: Refrigeración	A	144,34	145,35	146,37	147,38	160,16
Potencia absorbida: Calefacción	kW	55,92	56,71	57,50	58,29	65,11
Potencia máx. absorbida: Calefacción	kW	76,50	77,50	78,50	79,50	83,40
Corriente absorbida en calefacción	A	94,47	95,78	97,09	98,40	111,28
Corriente máx. absorbida: Calefacción	A	129,15	130,84	132,52	134,21	140,80
Coeficiente de eficiencia energética EER	W/W	3,05	3,03	3,02	3,00	2,55
Coeficiente de eficiencia energética COP	W/W	3,30	3,37	3,43	3,50	3,22
Coeficiente de eficiencia energética SEER	W/W	6,54	5,83	5,83	5,83	4,90
Coeficiente de eficiencia energética SCOP	W/W	4,21	4,17	4,17	4,17	3,48
η <sub>s,c</sub> %		259	230	230	230	193
η <sub>s,h</sub> %		165	164	164	164	136
<b>Ventilación</b>						
Caudal de aire (alto)	m <sup>3</sup> /h	54000	54000	54000	54000	55000
Nivel de presión sonora (alto)	dB(A)	66	66	67	67	67
Nivel de potencia sonora (alto)	dB(A)	95	95	95	95	95
<b>Instalación, Dimensiones, Componentes</b>						
Dimensiones de unidad An.xPr.xAl.	mm	1410x750x1690+1410x750x1690+1410x750x1690				
Dimensiones de unidad compacta An.xPr.xAl.	mm	1515x850x1858+1515x850x1858+1515x850x1858				
Peso neto/Peso bruto	kg	370/400+370/400+370/400				
Tipo de compresor		DC Inverter Scroll	DC Inverter Scroll	DC Inverter Scroll	DC Inverter Scroll	DC Inverter Scroll
Cantidad y tipo de compresor	N.º	6INV	6INV	6INV	6INV	6INV
Tipo de refrigerante		R410A	R410A	R410A	R410A	R410A
Cantidad de refrigerante precargado	kg	30,00	30,00	30,00	30,00	30,00
Ø Tubería de refrigerante líquido	mm (pulg.)	19,05 (3/4)	22,20 (7/8)	22,20 (7/8)	22,20 (7/8)	22,20 (7/8)
Ø Tubería de refrigerante de gas	mm (pulg.)	41,30 (1-5/8)	44,50 (1-3/4)	44,50 (1-3/4)	44,50 (1-3/4)	44,50 (1-3/4)
Longitud máxima de tubería	m	1000	1000	1000	1000	1000
Longitud máx. de tubería lineal (equivalente/real)	m	260/220	260/220	260/220	260/220	260/220
Desnivel máx. entre UI y UE (UE abajo/arriba)	m	110/90	110/90	110/90	110/90	110/90
Desnivel máx. entre UI y UE (UE abajo/arriba)	m	50/40	50/40	50/40	50/40	50/40
Desnivel máx. entre UI	m	30	30	30	30	30
Desnivel estándar entre UI	m	18	18	18	18	18
Presión estática disponible	Pa	110	110	110	110	110
<b>Coeficiente de capacidad interior conectable</b>						
Coeficiente de capacidad interior/externo	%	50-130	50-130	50-130	50-130	50-130
Número máximo de UI conectables	N.º	64	64	64	64	64
<b>Límites operativos de temperatura exterior</b>						
Refrigeración	°C	-5-50	-5-50	-5-50	-5-50	-5-50
Calefacción	°C	-23-21	-23-21	-23-21	-23-21	-23-21

Las especificaciones indicadas se obtienen con las siguientes condiciones de prueba: en modo de refrigeración, temperatura interior de 27 °C bulbo húmedo / 19 °C bulbo seco y temperatura exterior de 35 °C bulbo húmedo / 24 °C bulbo seco. En el modo de calefacción, temperatura interior de 20 °C bulbo húmedo y temperatura exterior de 7 °C bulbo húmedo / 6 °C bulbo seco.

# Unidades exteriores

## MRV 5



Haier

MRV 5



76-84 HP

AV20IMVEVA

AV22IMVEVA

AV24IMVEVA

AV26IMVEVA

Modelo		AV76IMVEVA AV24IMVEVA AV26IMVEVA AV26IMVEVA	AV78IMVEVA AV26IMVEVA AV26IMVEVA AV26IMVEVA	AV80IMVEVA AV20IMVEVA AV20IMVEVA AV20IMVEVA AV20IMVEVA	AV82IMVEVA AV20IMVEVA AV20IMVEVA AV20IMVEVA AV22IMVEVA	AV84IMVEVA AV20IMVEVA AV20IMVEVA AV22IMVEVA AV22IMVEVA
<b>Capacidad</b>						
Potencia nominal	HP	76	78	80	82	84
Refrigeración	kW	215,00	220,50	224,00	229,50	235,00
Calefacción	kW	215,00	220,50	224,00	229,50	235,00
<b>Parámetros eléctricos</b>						
Alimentación eléctrica	Fases/V/Hz	3/380-400/50/60 (5 hilos L1+L2+L3+N+T)	3/380-400/50/60 (5 hilos L1+L2+L3+N+T)	3/380-400/50/60 (5 hilos L1+L2+L3+N+T)	3/380-400/50/60 (5 hilos L1+L2+L3+N+T)	3/380-400/50/60 (5 hilos L1+L2+L3+N+T)
Potencia absorbida: Refrigeración	kW	96,17	110,25	66,47	70,01	73,55
Potencia máx. absorbida: Refrigeración	kW	104,70	113,40	100,40	103,80	107,20
Corriente absorbida en refrigeración	A	156,76	177,72	112,21	118,22	124,23
Corriente máx. absorbida: Refrigeración	A	172,95	185,73	169,50	175,24	189,98
Potencia absorbida: Calefacción	kW	71,93	78,75	58,64	62,62	66,60
Potencia máx. absorbida: Calefacción	kW	87,30	91,20	90,80	93,60	96,40
Corriente absorbida en calefacción	A	124,16	137,04	98,99	105,74	112,48
Corriente máx. absorbida: Calefacción	A	147,38	153,96	153,29	158,02	162,74
Coefficiente de eficiencia energética EER	W/W	2,24	2,00	3,37	3,28	3,19
Coefficiente de eficiencia energética COP	W/W	2,99	2,80	3,82	3,67	3,53
Coefficiente de eficiencia energética SEER	W/W	4,90	4,90	6,75	6,54	6,54
Coefficiente de eficiencia energética SCOP	W/W	3,48	3,48	4,20	4,20	4,20
ηs,c %		193	193	267	259	259
ηs,h %		136	136	165	165	165
<b>Ventilación</b>						
Caudal de aire (alto)	m³/h	56000	57000	68000	69000	70000
Nivel de presión sonora (alto)	dB(A)	67	67	67	67	67
Nivel de potencia sonora (alto)	dB(A)	95	95	94	95	95
<b>Instalación, Dimensiones, Componentes</b>						
Dimensiones de unidad An.xPr.xAl.	mm	1410x750x1690+1410x750x1690+1410x750x1690		1410x750x1690+1410x750x1690+1410x750x1690+1410x750x1690		
Dimensiones de unidad compacta An.xPr.xAl.	mm	1515x850x1858+1515x850x1858+1515x850x1858		1515x850x1858+1515x850x1858+1515x850x1858+1515x850x1858		
Peso neto/Peso bruto	kg	370/400+370/400+370/400		370/400+370/400+370/400+370/400		
Tipo de compresor		DC Inverter Scroll	DC Inverter Scroll	DC Inverter Scroll	DC Inverter Scroll	DC Inverter Scroll
Cantidad y tipo de compresor	N.º	6INV	6INV	8INV	8INV	8INV
Tipo de refrigerante		R410A	R410A	R410A	R410A	R410A
Cantidad de refrigerante precargado	kg	30,00	30,00	40,00	40,00	40,00
Ø Tubería de refrigerante líquido	mm (pulg.)	22,20 (7/8)	22,20 (7/8)	22,20 (7/8)	22,20 (7/8)	22,20 (7/8)
Ø Tubería de refrigerante de gas	mm (pulg.)	44,50 (1-3/4)	44,50 (1-3/4)	44,50 (1-3/4)	44,50 (1-3/4)	44,50 (1-3/4)
Longitud máxima de tubería	m	1000	1000	1000	1000	1000
Longitud máx. de tubería lineal (equivalente/real)	m	260/220	260/220	260/220	260/220	260/220
Desnivel máx. entre UI y UE (UE abajo/arriba)	m	110/90	110/90	110/90	110/90	110/90
Desnivel máx. entre UI y UE (UE abajo/arriba)	m	50/40	50/40	50/40	50/40	50/40
Desnivel máx. entre UI	m	30	30	30	30	30
Desnivel estándar entre UI	m	18	18	18	18	18
Presión estática disponible	Pa	110	110	110	110	110
<b>Coefficiente de capacidad interior conectable</b>						
Coefficiente de capacidad interior/externo	%	50-130	50-130	50-130	50-130	50-130
Número máximo de UI conectables	N.º	64	64	64	64	64
<b>Límites operativos de temperatura exterior</b>						
Refrigeración	°C	-5-50	-5-50	-5-50	-5-50	-5-50
Calefacción	°C	-23-21	-23-21	-23-21	-23-21	-23-21

Las especificaciones indicadas se obtienen con las siguientes condiciones de prueba: en modo de refrigeración, temperatura interior de 27 °C bulbo húmedo / 19 °C bulbo seco y temperatura exterior de 35 °C bulbo húmedo / 24 °C bulbo seco. En el modo de calefacción, temperatura interior de 20 °C bulbo húmedo y temperatura exterior de 7 °C bulbo húmedo / 6 °C bulbo seco.

Los datos que se mencionan en este catálogo son meramente indicativos y pueden variar. Antes de adquirir cualquiera de nuestros productos, es recomendable verificar los datos con el distribuidor.



**86-94 HP**  
AV20IMVEVA  
AV22IMVEVA  
AV24IMVEVA  
AV26IMVEVA

		AV86IMVEVA	AV88IMVEVA	AV90IMVEVA	AV92IMVEVA	AV94IMVEVA
<b>Modelo</b>		AV20IMVEVA AV22IMVEVA AV22IMVEVA AV22IMVEVA	AV22IMVEVA AV22IMVEVA AV22IMVEVA AV22IMVEVA	AV22IMVEVA AV22IMVEVA AV22IMVEVA AV24IMVEVA	AV22IMVEVA AV22IMVEVA AV24IMVEVA AV24IMVEVA	AV22IMVEVA AV24IMVEVA AV24IMVEVA AV24IMVEVA
<b>Capacidad</b>						
Potencia nominal	HP	86	88	90	92	94
Refrigeración	kW	240,50	246,00	252,50	259,00	265,50
Calefacción	kW	240,50	246,00	252,50	259,00	265,50
<b>Parámetros eléctricos</b>						
Alimentación eléctrica	Fases/V/Hz	3/380-400/50/60 (5 hilos L1+L2+L3+N+T)	3/380-400/50/60 (5 hilos L1+L2+L3+N+T)	3/380-400/50/60 (5 hilos L1+L2+L3+N+T)	3/380-400/50/60 (5 hilos L1+L2+L3+N+T)	3/380-400/50/60 (5 hilos L1+L2+L3+N+T)
Potencia absorbida: Refrigeración	kW	77,10	80,64	83,15	85,66	88,17
Potencia máx. absorbida: Refrigeración	kW	110,60	114,00	114,60	115,20	115,80
Corriente absorbida en refrigeración	A	130,23	136,24	140,46	144,68	148,90
Corriente máx. absorbida: Refrigeración	A	186,72	192,46	193,47	194,48	195,49
Potencia absorbida: Calefacción	kW	70,58	74,56	75,35	76,14	76,93
Potencia máx. absorbida: Calefacción	kW	99,20	10,00	103,00	104,00	105,00
Corriente absorbida en calefacción	A	119,22	125,96	127,27	128,58	129,89
Corriente máx. absorbida: Calefacción	A	167,47	172,20	173,89	175,57	177,26
Coefficiente de eficiencia energética EER	W/W	3,12	3,05	3,04	3,02	3,01
Coefficiente de eficiencia energética COP	W/W	3,41	3,30	3,35	3,40	3,45
Coefficiente de eficiencia energética SEER	W/W	6,54	6,54	5,83	5,83	5,83
Coefficiente de eficiencia energética SCOP	W/W	4,20	4,21	4,17	4,17	4,17
ηs,c %		259	259	230	230	230
ηs,h %		165	165	164	164	164
<b>Ventilación</b>						
Caudal de aire (alto)	m³/h	71000	72000	72000	72000	72000
Nivel de presión sonora (alto)	dB(A)	67	67	68	68	68
Nivel de potencia sonora (alto)	dB(A)	96	96	96	96	96
<b>Instalación, Dimensiones, Componentes</b>						
Dimensiones de unidad An.xPr.xAl.	mm	1410x750x1690+1410x750x1690+1410x750x1690+1410x750x1690				
Dimensiones de unidad compacta An.xPr.xAl.	mm	1515x850x1858+1515x850x1858+1515x850x1858+1515x850x1858				
Peso neto/Peso bruto	kg	370/400+370/400+370/400+370/400				
Tipo de compresor		DC Inverter Scroll	DC Inverter Scroll	DC Inverter Scroll	DC Inverter Scroll	DC Inverter Scroll
Cantidad y tipo de compresor	N.º	8INV	8INV	8INV	8INV	8INV
Tipo de refrigerante		R410A	R410A	R410A	R410A	R410A
Cantidad de refrigerante precargado	kg	40,00	40,00	40,00	40,00	40,00
Ø Tubería de refrigerante líquido	mm (pulg.)	25,40 (1)	25,40 (1)	25,40 (1)	25,40 (1)	25,40 (1)
Ø Tubería de refrigerante de gas	mm (pulg.)	50,80 (2)	50,80 (2)	50,80 (2)	50,80 (2)	50,80 (2)
Longitud máxima de tubería	m	1000	1000	1000	1000	1000
Longitud máx. de tubería lineal (equivalente/real)	m	260/220	260/220	260/220	260/220	260/220
Desnivel máx. entre UI y UE (UE abajo/arriba)	m	110/90	110/90	110/90	110/90	110/90
Desnivel máx. entre UI y UE (UE abajo/arriba)	m	50/40	50/40	50/40	50/40	50/40
Desnivel máx. entre UI	m	30	30	30	30	30
Desnivel estándar entre UI	m	18	18	18	18	18
Presión estática disponible	Pa	110	110	110	110	110
<b>Coefficiente de capacidad interior conectable</b>						
Coefficiente de capacidad interior/externo	%	50-130	50-130	50-130	50-130	50-130
Número máximo de UI conectables	N.º	64	64	64	64	64
<b>Límites operativos de temperatura exterior</b>						
Refrigeración	°C	-5-50	-5-50	-5-50	-5-50	-5-50
Calefacción	°C	-23-21	-23-21	-23-21	-23-21	-23-21

Las especificaciones indicadas se obtienen con las siguientes condiciones de prueba: en modo de refrigeración, temperatura interior de 27 °C bulbo húmedo / 19 °C bulbo seco y temperatura exterior de 35 °C bulbo húmedo / 24 °C bulbo seco. En el modo de calefacción, temperatura interior de 20 °C bulbo húmedo y temperatura exterior de 7 °C bulbo húmedo / 6 °C bulbo seco.



# Unidades exteriores

## MRV 5

Haier



MRV 5



96-104 HP  
AV24IMVEVA  
AV26IMVEVA

		AV96IMVEVA	AV98IMVEVA	AV100IMVEVA	AV102IMVEVA	AV104IMVEVA
<b>Modelo</b>		AV24IMVEVA AV24IMVEVA AV24IMVEVA AV24IMVEVA	AV24IMVEVA AV24IMVEVA AV24IMVEVA AV26IMVEVA	AV24IMVEVA AV24IMVEVA AV26IMVEVA AV26IMVEVA	AV24IMVEVA AV26IMVEVA AV26IMVEVA AV26IMVEVA	AV26IMVEVA AV26IMVEVA AV26IMVEVA AV26IMVEVA
<b>Capacidad</b>						
Potencia nominal	HP	96	98	100	102	104
Refrigeración	kW	272,00	277,50	283,00	288,50	294,00
Calefacción	kW	272,00	277,50	283,00	288,50	294,00
<b>Parámetros eléctricos</b>						
Alimentación eléctrica	Fases/V/Hz	3/380-400/50/60 (5 hilos L1+L2+L3+N+T)	3/380-400/50/60 (5 hilos L1+L2+L3+N+T)	3/380-400/50/60 (5 hilos L1+L2+L3+N+T)	3/380-400/50/60 (5 hilos L1+L2+L3+N+T)	3/380-400/50/60 (5 hilos L1+L2+L3+N+T)
Potencia absorbida: Refrigeración	kW	90,68	104,76	118,84	132,92	147,00
Potencia máx. absorbida: Refrigeración	kW	116,40	125,10	133,80	142,50	151,20
Corriente absorbida en refrigeración	A	153,12	174,08	195,04	216,00	236,96
Corriente máx. absorbida: Refrigeración	A	196,51	209,29	222,07	234,86	247,64
Potencia absorbida: Calefacción	kW	77,71	84,54	91,36	98,18	105,00
Potencia máx. absorbida: Calefacción	kW	106,00	109,90	113,80	117,70	121,60
Corriente absorbida en calefacción	A	131,20	144,08	156,96	169,84	182,72
Corriente máx. absorbida: Calefacción	A	178,95	185,53	192,12	198,70	205,29
Coefficiente de eficiencia energética EER	W/W	3,00	2,65	2,38	2,17	2,00
Coefficiente de eficiencia energética COP	W/W	3,50	3,28	3,10	2,94	2,80
Coefficiente de eficiencia energética SEER	W/W	5,83	4,90	4,90	4,90	4,90
Coefficiente de eficiencia energética SCOP	W/W	4,17	3,48	3,48	3,48	3,48
η <sub>s,c</sub> %		230	193	193	193	193
η <sub>s,h</sub> %		164	136	136	136	136
<b>Ventilación</b>						
Caudal de aire (alto)	m <sup>3</sup> /h	72000	73000	74000	75000	76000
Nivel de presión sonora (alto)	dB(A)	68	68	68	68	68
Nivel de potencia sonora (alto)	dB(A)	96	96	96	96	96
<b>Instalación, Dimensiones, Componentes</b>						
Dimensiones de unidad An.xPr.xAl.	mm	1410x750x1690+1410x750x1690+1410x750x1690+1410x750x1690				
Dimensiones de unidad compacta An.xPr.xAl.	mm	1515x850x1858+1515x850x1858+1515x850x1858+1515x850x1858				
Peso neto/Peso bruto	kg	370/400+370/400+370/400+370/400				
Tipo de compresor		DC Inverter Scroll	DC Inverter Scroll	DC Inverter Scroll	DC Inverter Scroll	DC Inverter Scroll
Cantidad y tipo de compresor	N.º	8INV	8INV	8INV	8INV	8INV
Tipo de refrigerante		R410A	R410A	R410A	R410A	R410A
Cantidad de refrigerante precargado	kg	40,00	40,00	40,00	40,00	40,00
Ø Tubería de refrigerante líquido	mm (pulg.)	25,40 (1)	25,40 (1)	25,40 (1)	25,40 (1)	25,40 (1)
Ø Tubería de refrigerante de gas	mm (pulg.)	50,80 (2)	54,10 (2-1/8)	54,10 (2-1/8)	54,10 (2-1/8)	54,10 (2-1/8)
Longitud máxima de tubería	m	1000	1000	1000	1000	1000
Longitud máx. de tubería lineal (equivalente/real)	m	260/220	260/220	260/220	260/220	260/220
Desnivel máx. entre UI y UE (UE abajo/arriba)	m	110/90	110/90	110/90	110/90	110/90
Desnivel máx. entre UI y UE (UE abajo/arriba)	m	50/40	50/40	50/40	50/40	50/40
Desnivel máx. entre UI	m	30	30	30	30	30
Desnivel estándar entre UI	m	18	18	18	18	18
Presión estática disponible	Pa	110	110	110	110	110
<b>Coefficiente de capacidad interior conectable</b>						
Coefficiente de capacidad interior/externo	%	50-130	50-130	50-130	50-130	50-130
Número máximo de UI conectables	N.º	64	64	64	64	64
<b>Límites operativos de temperatura exterior</b>						
Refrigeración	°C	-5-50	-5-50	-5-50	-5-50	-5-50
Calefacción	°C	-23-21	-23-21	-23-21	-23-21	-23-21

Las especificaciones indicadas se obtienen con las siguientes condiciones de prueba: en modo de refrigeración, temperatura interior de 27 °C bulbo húmedo / 19 °C bulbo seco y temperatura exterior de 35 °C bulbo húmedo / 24 °C bulbo seco. En el modo de calefacción, temperatura interior de 20 °C bulbo húmedo y temperatura exterior de 7 °C bulbo húmedo / 6 °C bulbo seco.

Los datos que se mencionan en este catálogo son meramente indicativos y pueden variar. Antes de adquirir cualquiera de nuestros productos, es recomendable verificar los datos con el distribuidor.



# MRV5-H

DC INVERTER

---

Sistema de bomba  
de calor VRF con  
calefacción continua

# MRV5-H

DC INVERTER



## MRV 5-H CON CALEFACCIÓN CONTINUA, INCLUSO DURANTE EL MODO DE DESESCARCHE.

El sistema VRF de calefacción continua MRV 5-H de Haier incorpora una tecnología inteligente de desescarche en función de las variaciones en la humedad, la temperatura de la batería y la presión del sistema. En paralelo, una tecnología de monitorización del motor del ventilador se encarga de iniciar automáticamente el modo de desescarche.

Esta tecnología de desescarche directo reduce las fluctuaciones de temperatura en el espacio interior y garantiza que, en determinados modos de desescarche, la válvula de cuatro vías no invierta el sentido, lo cual permite ofrecer temperaturas de calefacción de forma ininterrumpida.



# MRV5-H

## DC INVERTER

### TECNOLOGÍA DE INYECCIÓN DE VAPOR MEJORADA, CALEFACCIÓN CON TIEMPO FRÍO Y REFRIGERACIÓN CON TIEMPO CALUROSO

La unidad MRV 5-H incorpora un compresor EVI, que incrementa la circulación de refrigerante en un 15% y mejora el efecto de calentamiento en un 30% en comparación con los compresores estándar. El sistema proporciona calefacción en invierno con temperaturas exteriores de -27 °C, y refrigeración en verano cuando el exterior está a 52 °C.

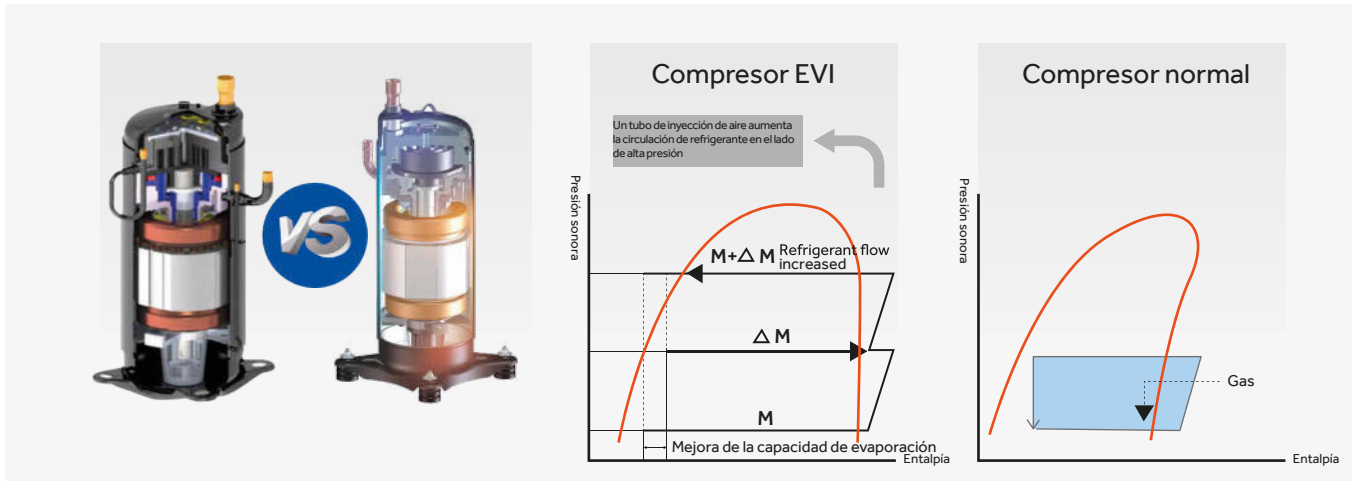

### SUBENFRIAMIENTO DE 2 ETAPAS

El subenfriamiento de hasta 30 °C refuerza la capacidad de refrigeración y calefacción.

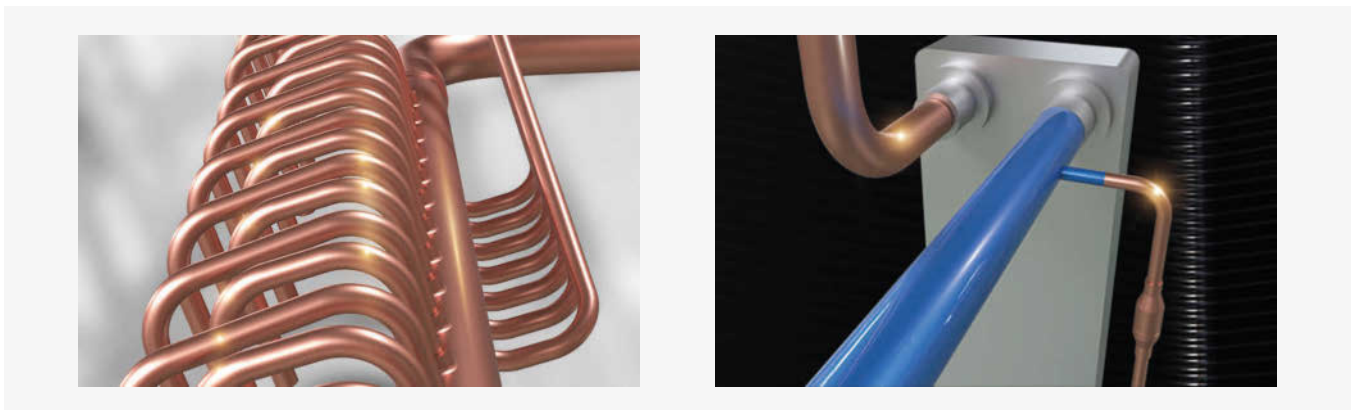

### RENDIMIENTO FIABLE CON BAJAS TEMPERATURAS EXTERIORES

En comparación con la serie estándar, la serie MRV 5-H ofrece un 10% más de capacidad de calefacción en la banda de baja temperatura exterior. Por ejemplo, la unidad de 8 HP mantiene el 100% de su capacidad de calefacción con una temperatura ambiente exterior de -10 °C.



# MRV5-H

## DC INVERTER

### AMPLIA GAMA DE POTENCIAS

Hasta 26 HP con un único módulo y hasta 104 HP combinando un máximo de 4 módulos. Los módulos de 8 a 16 HP montan un solo ventilador: ofrecen la máxima flexibilidad de instalación y ocupan poco espacio.



### SMART LINK

Conexión inalámbrica y comunicación entre unidades interiores.

- Ahorro de mano de obra
- Conexión automática a la red
- Mantenimiento sencillo
- Rendimiento estable
- Ahorro total de costes estimado: 30%



### LONGITUD TOTAL DE TUBERÍA 1000 M, DESNIVEL 110 M

- Longitud máx. de tubería total: 1000 m
- Longitud máx. de tubería real: 220 m
- Longitud máx. de tubería equivalente: 260 m
- Diferencia máx. de altura entre UI y UE: 90 m (UE arriba) / 110 m (UE abajo)
- Diferencia máx. de altura entre unidades interiores: 30 m\*

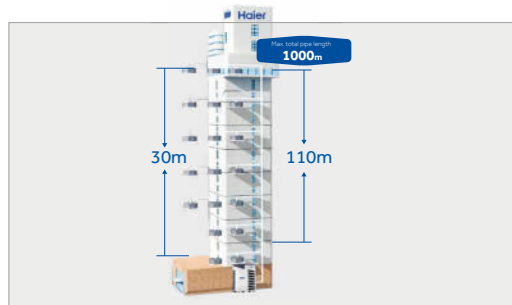

\* Si la longitud total de tubería está comprendida entre 300 y 1100 m o la diferencia de altura entre UI y UE es superior a 50 m, consultar con el distribuidor local.

	Longitud máx.	Tubería en esquema a la izquierda
Longitud total de tubería (=longitud total de tubería de líquido)	1000 m	L1+L2+L3+L4+L5+L6+L7+L8+L9+L10+L11+L12+L13+L14+L15
Longitud máx. real de tubería (entre UE y UI)	220 m	L1+L3+L5+L7+L14+L13
Longitud real de tubería principal (longitud de tubería entre el último colector y el primer derivador)	130 m	L5
Longitud de tubería después del primer derivador (longitud entre el primer derivador y la UI más alejada)	90 m	L7+L13+L14
Distancia entre la UI más próxima y la más alejada	40 m	L13+L14-L12
Longitud de tubería entre UE (longitud entre el primer colector y la UE más alejada)	10 m	L1+L3
Diferencia de altura entre unidades interiores	18	h2
Diferencia de altura entre unidades exteriores	5 m	h1
Diferencia de altura entre UI y UE	UI a una cota más baja que la UE (entre la UE más alta y la UI más baja)	50 m
	UI a una cota más alta que la UE (entre la UE más baja y la UI más alta)	40 m

# MRV5-H

## DC INVERTER

### CONTROL DEL CONDENSADOR MEDIANTE VÁLVULAS DE EXPANSIÓN ELECTRÓNICAS

El condensador se controla por medio de dos válvulas de expansión electrónicas, que optimizan el uso del área del intercambiador de calor en función de la demanda de temperatura de las UI. Asimismo, distribuyen el caudal de refrigerante según la demanda de carga, maximizando la eficiencia de intercambio de calor.

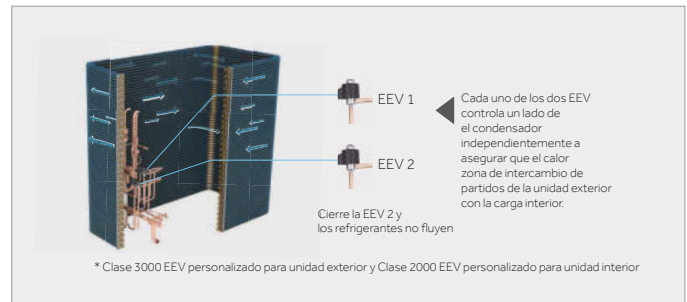

### COMPRESOR FULL DC INVERTER DE MUY ALTA EFICIENCIA

La combinación del inverter con un compresor «stepless» garantiza la durabilidad y estabilidad del compresor, y reduce la posibilidad de fallos.

Cada compresor lleva incorporado un sensor de temperatura del aceite y un sensor de temperatura de descarga. Esta información, combinada con el control de la frecuencia del compresor y las válvulas EEV, permite mantener dentro del intervalo óptimo el calor de descarga y el sobrecalentamiento de la temperatura del aceite. Este sistema también mantiene la dilución del aceite en niveles seguros, en todo momento.

Diseño mejorado de la espiral móvil, en comparación con el diseño común: reduce las fugas y las pérdidas mecánicas, aumentando la eficiencia.

El diseño utiliza un compresor con cámara de alta presión y baja circulación de aceite, que garantiza un suministro fiable de aceite al compresor y una adecuada lubricación de todos los elementos.

La estructura fluida y la protección contra sobrepresión de la válvula de descarga contribuyen a reducir eficazmente las pérdidas por fatiga de los materiales. El compresor resulta más estable y eficiente.

El nuevo diseño del depósito de aceite reduce las perturbaciones en el nivel de aceite asociadas a la rotación a alta velocidad, reduce la descarga de aceite, mejora la eficiencia de lubricación y reduce las pérdidas por fricción.

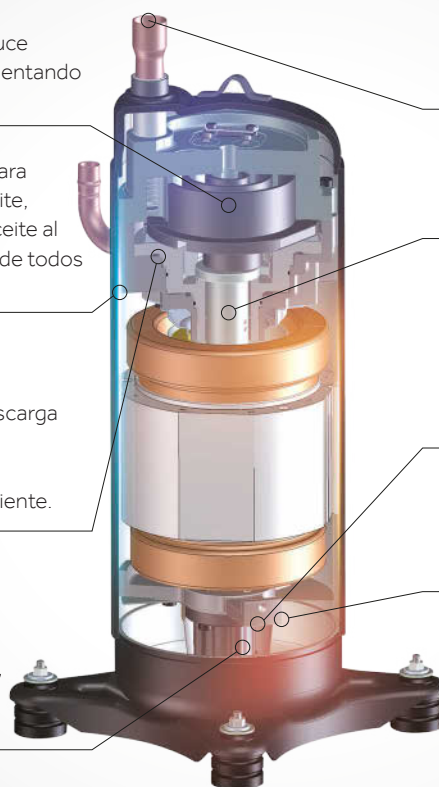

#### Sensor de temperatura del escape

Diseño integrado del soporte y la carcasa, para garantizar un funcionamiento estable del compresor.

Retorno de aceite en tres etapas dentro del compresor:

- Retorno de aceite por gravedad
- Retorno de aceite por centrifugación
- Espacio específico en la estructura para el retorno de aceite

#### Sensor de temperatura del aceite

# MRV5-H

## DC INVERTER

### EQUILIBRADO AUTOMÁTICO DEL ACEITE

En las instalaciones que combinan varios módulos, no es necesario instalar un tubo de compensación de aceite, ya que el sistema de lubricación de cada módulo se autogestiona.



### NOVEDAD BATERÍA DE INTERCAMBIADOR DE CALOR CONTINUA EN LOS 4 LADOS

La unidad exterior está equipada con un eficiente motor de corriente continua de velocidad variable, con accionamiento por onda sinusoidal. Ofrece intervalos de eficiencia y par más amplios, es un 17% más eficiente y permite regular en continuo la frecuencia del ventilador entre 0 y 91 Hz.



### NOVEDAD DISEÑO CERTIFICADO Y REGISTRADO

La unidad está equipada con una puerta técnica de bisagra que permite acceder a la sección electrónica de forma sencilla y segura. A su vez, la electrónica está montada sobre una base móvil que también puede abrirse para acceder a la sección de refrigeración de la unidad. Esta línea de producto incorpora nuevos ventiladores, generosamente dimensionados, con un perfil aerodinámico probado en túnel de viento y con un diámetro de 700 mm, para mover grandes caudales de aire sin dificultad y de forma silenciosa.



### TECNOLOGÍA DE APROXIMACIÓN A LA TEMPERATURA

El principal problema de los sistemas VRF inverter convencionales son los arranques y paradas frecuentes del compresor. El compresor se detiene cuando la temperatura ambiente alcanza el valor de consigna y vuelve a ponerse en marcha cuando la temperatura sobrepasa el valor de consigna. Aunque la tecnología inverter ha mitigado notablemente este problema, el consumo de energía resulta muy elevado, debido a los continuos arranques y paradas. Las unidades de la serie MRV 5 de Haier utilizan una tecnología de aproximación a la temperatura de consigna que mantiene el sistema VRF en un estado de funcionamiento a baja frecuencia constante mientras la temperatura ambiente está próxima a la consigna, sin llegar a alcanzarla. Con ello se evita el desperdicio de energía causado por los arranques y paradas frecuentes.

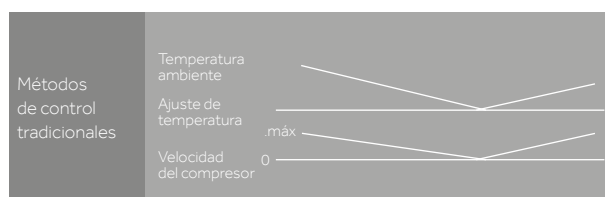

**38%** Reducción del consumo de energía

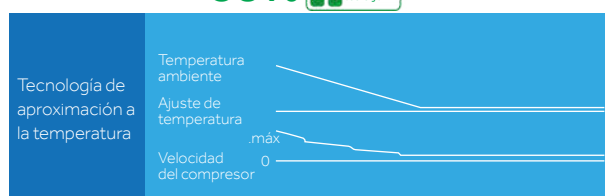



# MRV5-H

## DC INVERTER

### AMPLIO INTERVALO DE TEMPERATURAS DE FUNCIONAMIENTO

El sistema puede funcionar en condiciones extremas. En modo de calefacción, admite temperaturas exteriores de hasta -23 °C, y de hasta 50 °C en modo de refrigeración.



### CONTROL DE TEMPERATURA CON PRECISIÓN DE ±0,5 °C

El empleo de dos sensores de presión y dos válvulas EEV permite ajustar automáticamente el volumen de refrigerante y controlar con alta precisión la temperatura, con la consiguiente mejora del confort en el recinto.

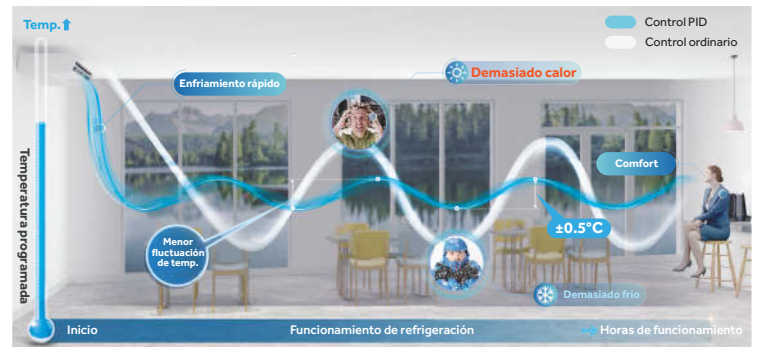

### TECNOLOGÍA INTELIGENTE CON TRIPLE SISTEMA DE RESERVA

- En los sistemas de doble compresor, si uno de los compresores se avería, el otro entra en funcionamiento inmediatamente para atender las necesidades del usuario.
- En instalaciones con varios módulos, si se avería una de las unidades exteriores se segrega del sistema para que los demás módulos sigan en servicio.
- Tiempo de funcionamiento en modo de reserva extremadamente largo, hasta un máximo de 8 horas.



### MÚLTIPLES MODOS DISPONIBLES, A LA MEDIDA DE DIFERENTES USUARIOS



#### Modo de funcionamiento:

Prioridad a la refrigeración, prioridad a la calefacción, solo refrigeración, solo calefacción y prioridad VIP.



#### Modo silencioso:

Modo silencioso de siete posiciones (modo silencioso nocturno y seis posiciones de modo silencioso).



#### Modo de presión estática:

Modo cero presión estática, modo baja presión estática, modo presión estática media y modo alta presión estática.

# MRV5-H

## DC INVERTER

### CAJA ELÉCTRICA CON DISEÑO GIRATORIO

El diseño giratorio de la caja eléctrica permite acceder al interior de la máquina sin necesidad de desmontar toda la carcasa, agilizando el mantenimiento.



### FUNCIÓN DE LIMPIEZA AUTOMÁTICA DE NIEVE Y POLVO

La unidad elimina cualquier acumulación de nieve o polvo en el intercambiador de calor exterior invirtiendo el sentido de giro del ventilador.



### DIRECCIONAMIENTO AUTOMÁTICO DE UNIDADES INTERIORES

La UE puede direccionar automáticamente las unidades interiores a través del módulo de la PCB. El controlador puede buscar las unidades interiores y asignar direcciones, con lo que la configuración y el mantenimiento del sistema resultan más rápidos y sencillos.



### DISEÑO CON PRESIÓN ESTÁTICA EXTERNA DE 110 PA

La salida de aire tiene una presión estática de hasta 110 Pa, adaptada al efecto de refrigeración de la estructura en capas superpuestas de la unidad exterior.



Instalación del conducto



La unidad exterior queda oculta en el interior del edificio sin afectar a la estética

### CONEXIÓN DE TUBERÍA DE 4 VÍAS

La tubería puede conectarse por delante, por detrás o por cualquiera de los laterales, con el objetivo de simplificar la instalación y el diseño.

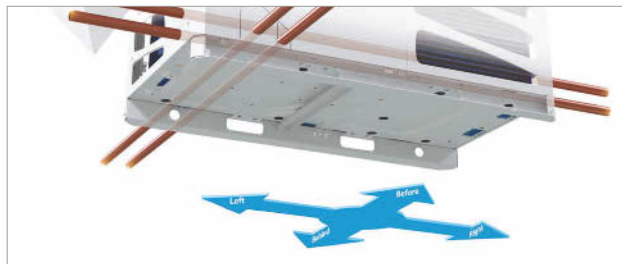

### TECNOLOGÍA DE ALMACENAMIENTO DE REFRIGERANTE EN LAS TUBERÍAS

Esta tecnología avanzada de control almacena el refrigerante en las tuberías de las unidades interiores y exteriores. Tiene varias ventajas: elimina el depósito de alta presión, requiere menos carga de refrigerante en las unidades y mejora la eficiencia.



# MRV5-H

## DC INVERTER

### SMARTLINK: COMUNICACIÓN INALÁMBRICA A TRAVÉS DE WI-FI

Nuevo y exclusivo sistema de comunicación inalámbrica «Smartlink» Wi-Fi entre las unidades exteriores e interiores (opcional)



### CARACTERÍSTICAS DE «SMARTLINK» WI-FI

- Como alternativa al cable de comunicación digital clásico, necesario para que las unidades interiores se comuniquen con sus respectivas unidades exteriores, es posible instalar estos accesorios inalámbricos de radiofrecuencia, con tecnología ZigBee, en cada unidad interior y exterior.
- Cuando se activa el sistema, se inicia una comunicación entre las unidades interiores, mediante una red estable de señales codificadas, que van rebotando entre las distintas unidades interiores hasta alcanzar la unidad exterior, y viceversa. Cada unidad interior actúa como un repetidor de señal. Este sistema garantiza la comunicación incluso con la unidad interior más alejada, aunque existan paredes u otros obstáculos.
- Cuando una unidad interior se apaga por motivos de mantenimiento, se pierde momentáneamente su señal, sin que ello afecte al funcionamiento normal del resto de unidades.
- Los centros de servicio Haier se encargan de configurar el sistema durante la fase de puesta en marcha con la ayuda de una aplicación especial para teléfono o tablet (funciona con una red Wi-Fi local, no requiere acceso a internet).

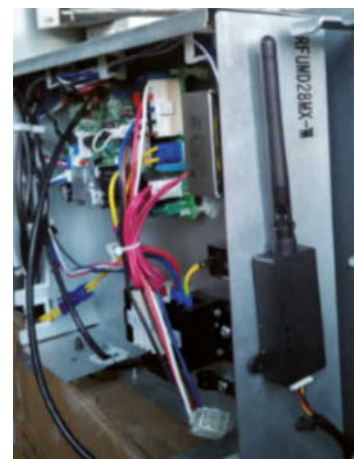

Adaptador de radio para unidad interior: debe conectarse a la tarjeta electrónica correspondiente.

El sistema «Smartlink» resulta muy útil cuando es imposible llegar a todas las unidades con un cable, cuando tender un cable resulta costoso o muy laborioso, cuando existe una instalación de cable pero no se conoce su distribución o si existe un cable pero presenta algún problema que no es posible corregir (daños, etc.).



8-16 HP

AV08NMVETA  
AV10NMVETA  
AV12NMVETA  
AV14NMVETA  
AV16NMVETA

Modelo		AV08NMVETA	AV10NMVETA	AV12NMVETA	AV14NMVETA	AV16NMVETA
<b>Capacidad</b>						
Potencia nominal	HP	8	10	12	14	16
Refrigeración	kW	25,20	28,00	33,50	40,00	45,00
Calefacción	kW	25,20	28,00	33,50	40,00	45,00
<b>Parámetros eléctricos</b>						
Alimentación	Fases/V/Hz	3/380-400/50/60 (5 hilos L1+L2+L3+N+T)	3/380-400/50/60 (5 hilos L1+L2+L3+N+T)	3/380-400/50/60 (5 hilos L1+L2+L3+N+T)	3/380-400/50/60 (5 hilos L1+L2+L3+N+T)	3/380-400/50/60 (5 hilos L1+L2+L3+N+T)
Potencia absorbida - Refrigeración	kW	6,24	7,37	10,15	11,94	13,24
Potencia máx. absorbida - Refrigeración	kW	14,30	15,10	16,32	17,58	20,69
Corriente absorbida en refrigeración	A	10,53	12,44	17,14	20,16	22,34
Corriente máx. absorbida - Refrigeración	A	23,81	25,14	27,17	29,27	34,50
Potencia absorbida - Calefacción	kW	5,73	6,51	8,59	10,00	11,25
Potencia máx. absorbida - Calefacción	kW	11,69	12,19	12,69	16,10	19,56
Corriente absorbida en calefacción	A	9,67	10,99	14,50	16,88	18,99
Corriente máx. absorbida - Calefacción	A	19,47	20,30	21,13	26,81	32,57
Factor de eficiencia EER	W/W	4,04	3,80	3,30	3,35	3,40
Coefficiente de rendimiento COP	W/W	4,53	4,43	4,02	4,12	4,12
Factor de eficiencia SEER	W/W	7,25	7,09	6,69	6,60	6,36
Coefficiente de rendimiento SCOP	W/W	4,41	4,31	4,31	4,12	4,05
η <sub>s,c</sub> %		287	281	265	261	251
η <sub>s,h</sub> %		173	169	169	162	159
<b>Ventilación</b>						
Caudal de aire (alto)	m <sup>3</sup> /h	11000	11000	12000	13500	13500
Nivel de presión sonora (alto)	dB(A)	56	56	59	59	60
Nivel de potencia sonora (alto)	dB(A)	81	82	88	88	88
<b>Instalación, dimensiones, componentes</b>						
Dimensiones unidad An. x Pr. x Al.	mm	980x750x1690				
Dimensiones embalaje An. x Pr. x Al.	mm	1070x850x1858				
Peso neto/Peso bruto	kg	255/280				
Tipo de compresor		DC Inverter Scroll	DC Inverter Scroll	DC Inverter Scroll	DC Inverter Scroll	DC Inverter Scroll
Cantidad y tipo de compresor	Nº	1 INV	1 INV	1 INV	1 INV	1 INV
Tipo de refrigerante		R410A	R410A	R410A	R410A	R410A
Cantidad de refrigerante precargado	kg	10	10	10	10	10
Ø Tubería de refrigerante líquido	mm (pulgadas)	9,52 (3/8)	9,52 (3/8)	12,70 (1/2)	12,70 (1/2)	12,70 (1/2)
Ø Tubería de refrigerante gas	mm (pulgadas)	19,05 (3/4)	22,22 (7/8)	25,40 (1)	25,40 (1)	28,58 (1-1/8)
Longitud máxima de tubería	m	1000	1000	1000	1000	1000
Longitud máx. de tubería lineal (equivalente/real)	m	260/220	260/220	260/220	260/220	260/220
Dif. de altura máx. entre UI y UE (UE abajo/arriba)*1	m	110/90	110/90	110/90	110/90	110/90
Dif. de altura máx. entre UI y UE (UE abajo/arriba)*2	m	50/40	50/40	50/40	50/40	50/40
Diferencia de altura máx. entre UI *3	m	30	30	30	30	30
Dif. de altura estándar entre UI *4	m	18	18	18	18	18
Presión estática disponible	Pa	110	110	110	110	110
<b>Coefficiente de capacidad interior conectable</b>						
Coef. de capacidad interior / exterior	%	50-130	50-130	50-130	50-130	50-130
Nº máximo de UI conectables	Nº	13	16	20	24	27
<b>Límites operativos de temperatura exterior</b>						
Refrigeración	°C	-5-52	-5-52	-5-52	-5-52	-5-52
Calefacción	°C	-27-21	-27-21	-27-21	-27-21	-27-21

## Unidades exteriores

**MRV5-H**  
 DC INVERTER

## 18-26 HP

 AV18NMVETA  
 AV20NMVETA  
 AV22NMVETA  
 AV24NMVETA  
 AV26NMVETA

		AV18NMVETA	AV20NMVETA	AV22NMVETA	AV24NMVETA	AV26NMVETA
<b>Modelo</b>						
<b>Capacidad</b>						
Potencia nominal	HP	18	20	22	24	26
Refrigeración	kW	50,40	56,00	61,50	68,00	73,50
Calefacción	kW	50,40	56,00	61,50	68,00	73,50
<b>Parámetros eléctricos</b>						
Alimentación	Fases/V/Hz	3/380-400/50/60 (5 hilos L1+L2+L3+N+T)	3/380-400/50/60 (5 hilos L1+L2+L3+N+T)	3/380-400/50/60 (5 hilos L1+L2+L3+N+T)	3/380-400/50/60 (5 hilos L1+L2+L3+N+T)	3/380-400/50/60 (5 hilos L1+L2+L3+N+T)
Potencia absorbida - Refrigeración	kW	15,60	16,62	20,16	22,67	36,75
Potencia máx. absorbida - Refrigeración	kW	25,90	28,91	31,82	32,81	37,80
Corriente absorbida en refrigeración	A	26,34	28,05	34,03	37,65	59,24
Corriente máx. absorbida - Refrigeración	A	40,30	46,30	51,91	54,12	61,91
Potencia absorbida - Calefacción	kW	13,19	14,66	18,64	19,43	26,25
Potencia máx. absorbida - Calefacción	kW	21,93	24,70	25,69	30,40	32,45
Corriente absorbida en calefacción	A	22,27	24,75	31,46	32,80	44,32
Corriente máx. absorbida - Calefacción	A	36,51	41,13	42,78	50,62	54,03
Factor de eficiencia EER	W/W	3,23	3,37	3,05	3,00	2,00
Coefficiente de rendimiento COP	W/W	3,93	3,93	3,40	3,61	2,88
Factor de eficiencia SEER	W/W	6,78	6,75	6,54	5,83	4,90
Coefficiente de rendimiento SCOP	W/W	4,15	4,20	4,21	4,17	3,50
$\eta_{s,c}$ %		268	267	259	230	193
$\eta_{s,h}$ %		163	165	165	164	137
<b>Ventilación</b>						
Caudal de aire (alto)	m <sup>3</sup> /h	17000	17000	18000	18000	19000
Nivel de presión sonora (alto)	dB(A)	61	61	61	62	62
Nivel de potencia sonora (alto)	dB(A)	88	88	88	90	90
<b>Instalación, dimensiones, componentes</b>						
Dimensiones unidad An. x Pr. x Al.	mm	1410x750x1690				
Dimensiones embalaje An. x Pr. x Al.	mm	1515x850x1858				
Peso neto/Peso bruto	kg	385/410				
Tipo de compresor		DC Inverter Scroll	DC Inverter Scroll	DC Inverter Scroll	DC Inverter Scroll	DC Inverter Scroll
Cantidad y tipo de compresor	Nº	2 INV	2 INV	2 INV	2 INV	2 INV
Tipo de refrigerante		R410A	R410A	R410A	R410A	R410A
Cantidad de refrigerante precargado	kg	10	10	10	10	10
Ø Tubería de refrigerante líquido	mm (pulgadas)	15,88 (5/8)	15,88 (5/8)	15,88 (5/8)	15,88 (5/8)	15,88 (5/8)
Ø Tubería de refrigerante gas	mm (pulgadas)	28,58 (1-1/8)	28,58 (1-1/8)	28,58 (1-1/8)	28,58 (1-1/8)	28,58 (1-1/8)
Longitud máxima de tubería	m	1000	1000	1000	1000	1000
Longitud máx. de tubería lineal (equivalente/real)	m	260/220	260/220	260/220	260/220	260/220
Dif. de altura máx. entre UI y UE (UE abajo/arriba)*1	m	110/90	110/90	110/90	110/90	110/90
Dif. de altura máx. entre UI y UE (UE abajo/arriba)*2	m	50/40	50/40	50/40	50/40	50/40
Diferencia de altura máx. entre UI *3	m	30	30	30	30	30
Dif. de altura estándar entre UI *4	m	18	18	18	18	18
Presión estática disponible	Pa	110	110	110	110	110
<b>Coefficiente de capacidad interior conectable</b>						
Coef. de capacidad interior / exterior	%	50-130	50-130	50-130	50-130	50-130
Nº máximo de UI conectables	Nº	30	33	36	40	43
<b>Límites operativos de temperatura exterior</b>						
Refrigeración	°C	-5-52	-5-52	-5-52	-5-52	-5-52
Calefacción	°C	-27-21	-27-21	-27-21	-27-21	-27-21



28-32 HP

AV28NMVETA

AV30NMVETA

AV32NMVETA

Modelo		AV28NMVETA AV14NMVETA AV14NMVETA	AV30NMVETA AV14NMVETA AV16NMVETA	AV32NMVETA AV16NMVETA AV16NMVETA
<b>Capacidad</b>				
Potencia nominal	HP	28	30	32
Refrigeración	kW	80,00	85,00	90,00
Calefacción	kW	80,00	85,00	90,00
<b>Parámetros eléctricos</b>				
Alimentación	Fases/V/Hz	3/380-400/50/60 (5 hilos L1+L2+L3+N+T)	3/380-400/50/60 (5 hilos L1+L2+L3+N+T)	3/380-400/50/60 (5 hilos L1+L2+L3+N+T)
Potencia absorbida - Refrigeración	kW	23,88	25,18	26,47
Potencia máx. absorbida - Refrigeración	kW	35,16	38,27	41,38
Corriente absorbida en refrigeración	A	40,32	42,50	44,69
Corriente máx. absorbida - Refrigeración	A	58,54	63,77	69,00
Potencia absorbida - Calefacción	kW	20,00	21,25	22,50
Potencia máx. absorbida - Calefacción	kW	32,20	35,66	39,12
Corriente absorbida en calefacción	A	33,76	35,87	37,98
Corriente máx. absorbida - Calefacción	A	53,61	59,38	65,14
Factor de eficiencia EER	W/W	3,35	3,38	3,40
Coefficiente de rendimiento COP	W/W	4,12	4,12	4,12
Factor de eficiencia SEER	W/W	6,60	6,36	6,36
Coefficiente de rendimiento SCOP	W/W	4,12	4,05	4,05
ηs,c %		261	251	251
ηs,h %		162	159	159
<b>Ventilación</b>				
Caudal de aire (alto)	m³/h	27000	27000	27000
Nivel de presión sonora (alto)	dB(A)	62	62,5	63
Nivel de potencia sonora (alto)	dB(A)	91	91	91
<b>Instalación, dimensiones, componentes</b>				
Dimensiones unidad An. x Pr. x Al.	mm	980x750x1690+980x750x1690		
Dimensiones embalaje An. x Pr. x Al.	mm	1070x850x1858+1070x850x1858		
Peso neto/Peso bruto	kg	255/280+255/280		
Tipo de compresor		DC Inverter Scroll	DC Inverter Scroll	DC Inverter Scroll
Cantidad y tipo de compresor	Nº	2 INV	2 INV	2 INV
Tipo de refrigerante		R410A	R410A	R410A
Cantidad de refrigerante precargado	kg	20	20	20
Ø Tubería de refrigerante líquido	mm (pulgadas)	15,88 (5/8)	19,05 (3/4)	19,05 (3/4)
Ø Tubería de refrigerante gas	mm (pulgadas)	28,58 (1-1/8)	31,80 (1-1/4)	31,80 (1-1/4)
Longitud máxima de tubería	m	1000	1000	1000
Longitud máx. de tubería lineal (equivalente/real)	m	260/220	260/220	260/220
Dif. de altura máx. entre UI y UE (UE abajo/arriba)*1	m	110/90	110/90	110/90
Dif. de altura máx. entre UI y UE (UE abajo/arriba)*2	m	50/40	50/40	50/40
Diferencia de altura máx. entre UI *3	m	30	30	30
Dif. de altura estándar entre UI *4	m	18	18	18
Presión estática disponible	Pa	110	110	110
<b>Coefficiente de capacidad interior conectable</b>				
Coef. de capacidad interior / exterior	%	50-130	50-130	50-130
Nº máximo de UI conectables	Nº	47	50	53
<b>Límites operativos de temperatura exterior</b>				
Refrigeración	°C	-5-52	-5-52	-5-52
Calefacción	°C	-27-21	-27-21	-27-21

## Unidades exteriores

**MRV5-H**  
 DC INVERTER

## 34-38 HP

AV34NMVETA

AV36NMVETA

AV38NMVETA

Modelo		AV34NMVETA AV16NMVETA AV18NMVETA	AV36NMVETA AV18NMVETA AV18NMVETA	AV38NMVETA AV18NMVETA AV20NMVETA
<b>Capacidad</b>				
Potencia nominal	HP	34	36	38
Refrigeración	kW	95,40	100,80	106,40
Calefacción	kW	95,40	100,80	106,40
<b>Parámetros eléctricos</b>				
Alimentación	Fases/V/Hz	3/380-400/50/60 (5 hilos L1+L2+L3+N+T)	3/380-400/50/60 (5 hilos L1+L2+L3+N+T)	3/380-400/50/60 (5 hilos L1+L2+L3+N+T)
Potencia absorbida - Refrigeración	kW	28,84	31,20	32,22
Potencia máx. absorbida - Refrigeración	kW	46,59	51,80	54,81
Corriente absorbida en refrigeración	A	48,68	52,67	54,39
Corriente máx. absorbida - Refrigeración	A	74,80	80,60	86,60
Potencia absorbida - Calefacción	kW	24,44	26,39	27,85
Potencia máx. absorbida - Calefacción	kW	41,49	43,86	46,63
Corriente absorbida en calefacción	A	41,27	44,55	47,02
Corriente máx. absorbida - Calefacción	A	69,08	73,03	77,64
Factor de eficiencia EER	W/W	3,31	3,23	3,30
Coefficiente de rendimiento COP	W/W	4,02	3,93	3,93
Factor de eficiencia SEER	W/W	6,36	6,78	6,75
Coefficiente de rendimiento SCOP	W/W	4,05	4,15	4,15
ηs,c %		251	268	267
ηs,h %		159	163	163
<b>Ventilación</b>				
Caudal de aire (alto)	m³/h	27000	34000	34000
Nivel de presión sonora (alto)	dB(A)	63,5	64	64
Nivel de potencia sonora (alto)	dB(A)	91	91	91
<b>Instalación, dimensiones, componentes</b>				
Dimensiones unidad An. x Pr. x Al.	mm	980x750x1690+1410x750x1690	1410x750x1690+1410x750x1690	
Dimensiones embalaje An. x Pr. x Al.	mm	1070x850x1858+1485x850x1858	1485x850x1858+1485x850x1858	
Peso neto/Peso bruto	kg	255/280+385/410	385/410+385/410	
Tipo de compresor		DC Inverter Scroll	DC Inverter Scroll	DC Inverter Scroll
Cantidad y tipo de compresor	Nº	3 INV	4 INV	4 INV
Tipo de refrigerante		R410A	R410A	R410A
Cantidad de refrigerante precargado	kg	20	20	20
Ø Tubería de refrigerante líquido	mm (pulgadas)	19,05 (3/4)	19,05 (3/4)	19,05 (3/4)
Ø Tubería de refrigerante gas	mm (pulgadas)	31,80 (1-1/4)	38,10 (1-1/2)	38,10 (1-1/2)
Longitud máxima de tubería	m	1000	1000	1000
Longitud máx. de tubería lineal (equivalente/real)	m	260/220	260/220	260/220
Dif. de altura máx. entre UI y UE (UE abajo/arriba)*1	m	110/90	110/90	110/90
Dif. de altura máx. entre UI y UE (UE abajo/arriba)*2	m	50/40	50/40	50/40
Diferencia de altura máx. entre UI *3	m	30	30	30
Dif. de altura estándar entre UI *4	m	18	18	18
Presión estática disponible	Pa	110	110	110
<b>Coefficiente de capacidad interior conectable</b>				
Coef. de capacidad interior / exterior	%	50-130	50-130	50-130
Nº máximo de UI conectables	Nº	56	59	63
<b>Límites operativos de temperatura exterior</b>				
Refrigeración	°C	-5-52	-5-52	-5-52
Calefacción	°C	-27-21	-27-21	-27-21



40-48 HP

AV40NMVETA  
AV42NMVETA  
AV44NMVETA  
AV46NMVETA  
AV48NMVETA

Modelo		AV40NMVETA AV20NMVETA AV20NMVETA	AV42NMVETA AV20NMVETA AV22NMVETA	AV44NMVETA AV22NMVETA AV22NMVETA	AV46NMVETA AV22NMVETA AV24NMVETA	AV48NMVETA AV24NMVETA AV24NMVETA
<b>Capacidad</b>						
Potencia nominal	HP	40	42	44	46	48
Refrigeración	kW	112,00	117,50	123,00	129,50	136,00
Calefacción	kW	112,00	117,50	123,00	129,50	136,00
<b>Parámetros eléctricos</b>						
Alimentación	Fases/V/Hz	3/380-400/50/60 (5 hilos L1+L2+L3+N+T)		3/380-400/50/60 (5 hilos L1+L2+L3+N+T)		3/380-400/50/60 (5 hilos L1+L2+L3+N+T)
Potencia absorbida - Refrigeración	kW	33,23	36,78	40,32	42,83	45,34
Potencia máx. absorbida - Refrigeración	kW	57,82	60,73	63,64	64,63	65,62
Corriente absorbida en refrigeración	A	56,11	62,09	68,07	71,68	75,30
Corriente máx. absorbida - Refrigeración	A	92,60	98,21	103,82	106,03	108,24
Potencia absorbida - Calefacción	kW	29,32	33,30	37,27	38,06	38,86
Potencia máx. absorbida - Calefacción	kW	49,40	50,39	51,38	56,09	60,80
Corriente absorbida en calefacción	A	49,50	56,21	62,92	64,26	65,60
Corriente máx. absorbida - Calefacción	A	82,25	83,90	85,55	93,39	101,23
Factor de eficiencia EER	W/W	3,37	3,19	3,05	3,02	3,00
Coefficiente de rendimiento COP	W/W	3,93	3,64	3,40	3,50	3,61
Factor de eficiencia SEER	W/W	6,75	6,54	6,54	5,83	5,83
Coefficiente de rendimiento SCOP	W/W	4,20	4,20	4,21	4,17	4,17
ηs,c %		267	259	259	230	230
ηs,h %		165	165	165	164	164
<b>Ventilación</b>						
Caudal de aire (alto)	m³/h	34000	35000	36000	36000	36000
Nivel de presión sonora (alto)	dB(A)	64	64	64	64,5	65
Nivel de potencia sonora (alto)	dB(A)	91	92	93	93	93
<b>Instalación, dimensiones, componentes</b>						
Dimensiones unidad An. x Pr. x Al.	mm	1410x750x1690+1410x750x1690				
Dimensiones embalaje An. x Pr. x Al.	mm	1485x850x1858+1485x850x1858				
Peso neto/Peso bruto	kg	385/410+385/410				
Tipo de compresor		DC Inverter Scroll	DC Inverter Scroll	DC Inverter Scroll	DC Inverter Scroll	DC Inverter Scroll
Cantidad y tipo de compresor	Nº	4 INV	4 INV	4 INV	4 INV	4 INV
Tipo de refrigerante		R410A	R410A	R410A	R410A	R410A
Cantidad de refrigerante precargado	kg	20	20	20	20	20
Ø Tubería de refrigerante líquido	mm (pulgadas)	19,05 (3/4)	19,05 (3/4)	19,05 (3/4)	19,05 (3/4)	19,05 (3/4)
Ø Tubería de refrigerante gas	mm (pulgadas)	38,10 (1-1/2)	38,10 (1-1/2)	38,10 (1-1/2)	38,10 (1-1/2)	38,10 (1-1/2)
Longitud máxima de tubería	m	1000	1000	1000	1000	1000
Longitud máx. de tubería lineal (equivalente/real)	m	260/220	260/220	260/220	260/220	260/220
Dif. de altura estándar entre UI y UE	m	110/90	110/90	110/90	110/90	110/90
Dif. de altura estándar entre UI y UI	m	50/40	50/40	50/40	50/40	50/40
Diferencia de altura máx. entre UI *3	m	30	30	30	30	30
Dif. de altura estándar entre UI *4		18	18	18	18	18
Presión estática disponible	Pa	110	110	110	110	110
<b>Coefficiente de capacidad interior conectable</b>						
Coef. de capacidad interior / exterior	%	50-130	50-130	50-130	50-130	50-130
Nº máximo de UI conectables	Nº	64	64	64	64	64
<b>Límites operativos de temperatura exterior</b>						
Refrigeración	°C	-5-52	-5-52	-5-52	-5-52	-5-52
Calefacción	°C	-27-21	-27-21	-27-21	-27-21	-27-21



## Unidades exteriores

MRV5-H  
DC INVERTER

## 50-56 HP

AV50NMVETA

AV52NMVETA

AV54NMVETA

AV56NMVETA

Modelo		AV50NMVETA AV24NMVETA AV26NMVETA	AV52NMVETA AV26NMVETA AV26NMVETA	AV54NMVETA AV18NMVETA AV18NMVETA AV18NMVETA	AV56NMVETA AV18NMVETA AV18NMVETA AV20NMVETA
<b>Capacidad</b>					
Potencia nominal	HP	50	52	54	56
Refrigeración	kW	141,50	147,00	151,20	156,80
Calefacción	kW	141,50	147,00	151,20	156,80
<b>Parámetros eléctricos</b>					
Alimentación	Fases/V/Hz	3/380-400/50/60 (5 hilos L1+L2+L3+N+T)	3/380-400/50/60 (5 hilos L1+L2+L3+N+T)	3/380-400/50/60 (5 hilos L1+L2+L3+N+T)	3/380-400/50/60 (5 hilos L1+L2+L3+N+T)
Potencia absorbida - Refrigeración	kW	59,42	73,50	46,80	47,82
Potencia máx. absorbida - Refrigeración	kW	70,61	75,60	77,70	80,71
Corriente absorbida en refrigeración	A	96,89	118,48	79,01	80,73
Corriente máx. absorbida - Refrigeración	A	116,03	123,82	120,90	126,90
Potencia absorbida - Calefacción	kW	45,68	52,50	39,58	41,05
Potencia máx. absorbida - Calefacción	kW	62,85	64,90	65,79	68,56
Corriente absorbida en calefacción	A	77,11	88,63	66,82	69,30
Corriente máx. absorbida - Calefacción	A	104,65	108,06	109,54	114,15
Factor de eficiencia EER	W/W	2,38	2,00	3,23	3,28
Coefficiente de rendimiento COP	W/W	3,19	2,88	3,93	3,93
Factor de eficiencia SEER	W/W	4,90	4,90	6,78	6,75
Coefficiente de rendimiento SCOP	W/W	3,50	3,50	4,15	4,15
$\eta_{s,c}$ %		193	193	268	267
$\eta_{s,h}$ %		137	137	163	163
<b>Ventilación</b>					
Caudal de aire (alto)	m <sup>3</sup> /h	37000	38000	51000	51000
Nivel de presión sonora (alto)	dB(A)	65	65	65,8	65,8
Nivel de potencia sonora (alto)	dB(A)	93	93	93	93
<b>Instalación, dimensiones, componentes</b>					
Dimensiones unidad An. x Pr. x Al.	mm	1410x750x1690+1410x750x1690		1410x750x1690+1410x750x1690+1410x750x1690	
Dimensiones embalaje An. x Pr. x Al.	mm	1485x850x1858+1485x850x1858		1485x850x1858+1485x850x1858+1485x850x1858	
Peso neto/Peso bruto	kg	385/410+385/410		385/410+385/410+385/410	
Tipo de compresor		DC Inverter Scroll	DC Inverter Scroll	DC Inverter Scroll	DC Inverter Scroll
Cantidad y tipo de compresor	Nº	4 INV	4 INV	6 INV	6 INV
Tipo de refrigerante		R410A	R410A	R410A	R410A
Cantidad de refrigerante precargado	kg	20	20	30	30
Ø Tubería de refrigerante líquido	mm (pulgadas)	19,05 (3/4)	19,05 (3/4)	19,05 (3/4)	19,05 (3/4)
Ø Tubería de refrigerante gas	mm (pulgadas)	38,10 (1-1/2)	38,10 (1-1/2)	38,10 (1-1/2)	38,10 (1-1/2)
Longitud máxima de tubería	m	1000	1000	1000	1000
Longitud máx. de tubería lineal (equivalente/real)	m	260/220	260/220	260/220	260/220
Dif. de altura estándar entre UI y UE	m	110/90	110/90	110/90	110/90
Dif. de altura estándar entre UI y UI	m	50/40	50/40	50/40	50/40
Diferencia de altura máx. entre UI *3	m	30	30	30	30
Dif. de altura estándar entre UI *4		18	18	18	18
Presión estática disponible	Pa	110	110	110	110
<b>Coefficiente de capacidad interior conectable</b>					
Coef. de capacidad interior / exterior	%	50-130	50-130	50-130	50-130
Nº máximo de UI conectables	Nº	64	64	64	64
<b>Límites operativos de temperatura exterior</b>					
Refrigeración	°C	-5-52	-5-52	-5-52	-5-52
Calefacción	°C	-27-21	-27-21	-27-21	-27-21



58-64 HP

AV58NMVETA

AV60NMVETA

AV62NMVETA

AV64NMVETA

Modelo		AV58NMVETA AV18NMVETA AV20NMVETA AV20NMVETA	AV60NMVETA AV20NMVETA AV20NMVETA AV20NMVETA	AV62NMVETA AV20NMVETA AV20NMVETA AV22NMVETA	AV64NMVETA AV20NMVETA AV22NMVETA AV22NMVETA
<b>Capacidad</b>					
Potencia nominal	HP	58	60	62	64
Refrigeración	kW	162,40	168,00	173,50	179,00
Calefacción	kW	162,40	168,00	173,50	179,00
<b>Parámetros eléctricos</b>					
Alimentación	Fases/V/Hz	3/380-400/50/60 (5 hilos L1+L2+L3+N+T)	3/380-400/50/60 (5 hilos L1+L2+L3+N+T)	3/380-400/50/60 (5 hilos L1+L2+L3+N+T)	3/380-400/50/60 (5 hilos L1+L2+L3+N+T)
Potencia absorbida - Refrigeración	kW	48,83	49,85	53,39	56,94
Potencia máx. absorbida - Refrigeración	kW	83,72	86,73	89,64	92,55
Corriente absorbida en refrigeración	A	82,44	84,16	90,14	96,12
Corriente máx. absorbida - Refrigeración	A	132,90	138,90	144,51	150,12
Potencia absorbida - Calefacción	kW	42,51	42,98	47,96	51,93
Potencia máx. absorbida - Calefacción	kW	71,33	74,10	75,09	76,08
Corriente absorbida en calefacción	A	71,77	74,25	80,96	87,67
Corriente máx. absorbida - Calefacción	A	118,76	123,38	125,03	126,68
Factor de eficiencia EER	W/W	3,33	3,37	3,25	3,14
Coefficiente de rendimiento COP	W/W	3,93	3,93	3,73	3,55
Factor de eficiencia SEER	W/W	6,75	6,75	6,54	6,54
Coefficiente de rendimiento SCOP	W/W	4,15	4,20	4,20	4,20
ηs,c %		267	267	259	259
ηs,h %		163	165	165	165
<b>Ventilación</b>					
Caudal de aire (alto)	m³/h	51000	51000	52000	53000
Nivel de presión sonora (alto)	dB(A)	65,8	65,8	65,8	65,8
Nivel de potencia sonora (alto)	dB(A)	93	93	93,5	94
<b>Instalación, dimensiones, componentes</b>					
Dimensiones unidad An. x Pr. x Al.	mm	1410x750x1690+1410x750x1690+1410x750x1690			
Dimensiones embalaje An. x Pr. x Al.	mm	1485x850x1858+1485x850x1858+1485x850x1858			
Peso neto/Peso bruto	kg	385/410+385/410+385/410			
Tipo de compresor		DC Inverter Scroll	DC Inverter Scroll	DC Inverter Scroll	DC Inverter Scroll
Cantidad y tipo de compresor	Nº	6 INV	6 INV	6 INV	6 INV
Tipo de refrigerante		R410A	R410A	R410A	R410A
Cantidad de refrigerante precargado	kg	30	30	30	30
Ø Tubería de refrigerante líquido	mm (pulgadas)	19,05 (3/4)	19,05 (3/4)	19,05 (3/4)	19,05 (3/4)
Ø Tubería de refrigerante gas	mm (pulgadas)	41,30 (1-5/8)	41,30 (1-5/8)	41,30 (1-5/8)	41,30 (1-5/8)
Longitud máxima de tubería	m	1000	1000	1000	1000
Longitud máx. de tubería lineal (equivalente/real)	m	260/220	260/220	260/220	260/220
Dif. de altura máx. entre UI y UE (UE abajo/arriba)*1	m	110/90	110/90	110/90	110/90
Diferencia de altura entre UI y UE (UE arriba/abajo)*2	m	50/40	50/40	50/40	50/40
Diferencia de altura máx. entre UI *3	m	30	30	30	30
Dif. de altura estándar entre UI *4		18	18	18	18
Presión estática disponible	Pa	110	110	110	110
<b>Coefficiente de capacidad interior conectable</b>					
Coef. de capacidad interior / exterior	%	50-130	50-130	50-130	50-130
Nº máximo de UI conectables	Nº	64	64	64	64
<b>Límites operativos de temperatura exterior</b>					
Refrigeración	°C	-5-52	-5-52	-5-52	-5-52
Calefacción	°C	-27-21	-27-21	-27-21	-27-21

## Unidades exteriores

MRV5-H  
DC INVERTER

## 66-72 HP

AV66NMVETA

AV68NMVETA

AV70NMVETA

AV72NMVETA

Modelo		AV66NMVETA AV22NMVETA AV22NMVETA AV22NMVETA	AV68NMVETA AV22NMVETA AV22NMVETA AV24NMVETA	AV70NMVETA AV22NMVETA AV24NMVETA AV24NMVETA	AV72NMVETA AV24NMVETA AV24NMVETA AV24NMVETA
<b>Capacidad</b>					
Potencia nominal	HP	66	68	70	72
Refrigeración	kW	184,50	191,00	197,50	204,00
Calefacción	kW	184,50	191,00	197,50	204,00
<b>Parámetros eléctricos</b>					
Alimentación	Fases/V/Hz	3/380-400/50/60 (5 hilos L1+L2+L3+N+T)	3/380-400/50/60 (5 hilos L1+L2+L3+N+T)	3/380-400/50/60 (5 hilos L1+L2+L3+N+T)	3/380-400/50/60 (5 hilos L1+L2+L3+N+T)
Potencia absorbida - Refrigeración	kW	60,48	62,99	65,50	68,01
Potencia máx. absorbida - Refrigeración	kW	95,46	96,45	97,44	98,43
Corriente absorbida en refrigeración	A	102,10	105,72	109,33	112,95
Corriente máx. absorbida - Refrigeración	A	155,73	157,94	160,15	162,36
Potencia absorbida - Calefacción	kW	55,91	56,70	57,49	58,29
Potencia máx. absorbida - Calefacción	kW	77,08	81,78	86,49	91,20
Corriente absorbida en calefacción	A	94,39	95,72	97,06	98,40
Corriente máx. absorbida - Calefacción	A	128,33	136,17	144,01	151,85
Factor de eficiencia EER	W/W	3,05	3,03	3,02	3,00
Coefficiente de rendimiento COP	W/W	3,40	3,47	3,54	3,61
Factor de eficiencia SEER	W/W	6,54	5,83	5,83	5,83
Coefficiente de rendimiento SCOP	W/W	4,21	4,17	4,17	4,17
ηs,c %		259	230	230	230
ηs,h %		165	164	164	164
<b>Ventilación</b>					
Caudal de aire (alto)	m³/h	54000	54000	54000	54000
Nivel de presión sonora (alto)	dB(A)	65,8	66	66,5	66,8
Nivel de potencia sonora (alto)	dB(A)	95	95	95	95
<b>Instalación, dimensiones, componentes</b>					
Dimensiones unidad An. x Pr. x Al.	mm	1410x750x1690+1410x750x1690+1410x750x1690			
Dimensiones embalaje An. x Pr. x Al.	mm	1485x850x1858+1485x850x1858+1485x850x1858			
Peso neto/Peso bruto	kg	385/410+385/410+385/410			
Tipo de compresor		DC Inverter Scroll	DC Inverter Scroll	DC Inverter Scroll	DC Inverter Scroll
Cantidad y tipo de compresor	Nº	6 INV	6 INV	6 INV	6 INV
Tipo de refrigerante		R410A	R410A	R410A	R410A
Cantidad de refrigerante precargado	kg	30	30	30	30
Ø Tubería de refrigerante líquido	mm	19,05 (3/4)	22,20 (7/8)	22,20 (7/8)	22,20 (7/8)
Ø Tubería de refrigerante gas	mm	41,30 (1-5/8)	44,50 (1-3/4)	44,50 (1-3/4)	44,50 (1-3/4)
Longitud máxima de tubería	m	1000	1000	1000	1000
Longitud máx. de tubería lineal (equivalente/real)	m	260/220	260/220	260/220	260/220
Dif. de altura máx. entre UI y UE (UE abajo/arriba)*1	m	110/90	110/90	110/90	110/90
Dif. de altura estándar entre UI y UE (UE arriba/abajo)*2		50/40	50/40	50/40	50/40
Diferencia de altura máx. entre UI *3	m	30	30	30	30
Dif. de altura estándar entre UI *4		18	18	18	18
Presión estática disponible	Pa	110	110	110	110
<b>Coefficiente de capacidad interior conectable</b>					
Coef. de capacidad interior / exterior	%	50-130	50-130	50-130	50-130
Nº máximo de UI conectables	Nº	64	64	64	64
<b>Límites operativos de temperatura exterior</b>					
Refrigeración	°C	-5-52	-5-52	-5-52	-5-52
Calefacción	°C	-27-21	-27-21	-27-21	-27-21



74-78 HP

AV74NMVETA

AV76NMVETA

AV78NMVETA

Modelo		AV74NMVETA AV24NMVETA AV24NMVETA AV26NMVETA	AV76NMVETA AV24NMVETA AV26NMVETA AV26NMVETA	AV78NMVETA AV26NMVETA AV26NMVETA AV26NMVETA
<b>Capacidad</b>				
Potencia nominal	HP	74	76	78
Refrigeración	kW	209,50	215,00	220,50
Calefacción	kW	209,50	215,00	220,50
<b>Parámetros eléctricos</b>				
Alimentación	Fases/V/Hz	3/380-400/50/60 (5 hilos L1+L2+L3+N+T)	3/380-400/50/60 (5 hilos L1+L2+L3+N+T)	3/380-400/50/60 (5 hilos L1+L2+L3+N+T)
Potencia absorbida - Refrigeración	kW	82,09	96,17	110,25
Potencia máx. absorbida - Refrigeración	kW	103,42	108,41	113,40
Corriente absorbida en refrigeración	A	134,54	156,13	177,72
Corriente máx. absorbida - Refrigeración	A	170,15	177,94	185,73
Potencia absorbida - Calefacción	kW	65,11	71,93	78,75
Potencia máx. absorbida - Calefacción	kW	93,25	95,30	97,35
Corriente absorbida en calefacción	A	109,91	121,43	132,95
Corriente máx. absorbida - Calefacción	A	155,26	158,67	162,09
Factor de eficiencia EER	W/W	2,55	2,24	2,00
Coefficiente de rendimiento COP	W/W	3,31	3,08	2,88
Factor de eficiencia SEER	W/W	4,90	4,90	4,90
Coefficiente de rendimiento SCOP	W/W	3,50	3,50	3,50
$\eta_{s,c}$ %		193	193	193
$\eta_{s,h}$ %		137	137	137
<b>Ventilación</b>				
Caudal de aire (alto)	m <sup>3</sup> /h	55000	56000	57000
Nivel de presión sonora (alto)	dB(A)	66,8	66,8	66,8
Nivel de potencia sonora (alto)	dB(A)	95	95	95
<b>Instalación, dimensiones, componentes</b>				
Dimensiones unidad An. x Pr. x Al.	mm	1410x750x1690+1410x750x1690+1410x750x1690		
Dimensiones embalaje An. x Pr. x Al.	mm	1485x850x1858+1485x850x1858+1485x850x1858		
Peso neto/Peso bruto	kg	385/410+385/410+385/410		
Tipo de compresor		DC Inverter Scroll	DC Inverter Scroll	DC Inverter Scroll
Cantidad y tipo de compresor	Nº	6 INV	6 INV	6 INV
Tipo de refrigerante		R410A	R410A	R410A
Cantidad de refrigerante precargado	kg	30	30	30
Ø Tubería de refrigerante líquido	mm	22,20 (7/8)	22,20 (7/8)	22,20 (7/8)
Ø Tubería de refrigerante gas	mm	44,50 (1-3/4)	44,50 (1-3/4)	44,50 (1-3/4)
Longitud máxima de tubería	m	1000	1000	1000
Longitud máx. de tubería lineal (equivalente/real)	m	260/220	260/220	260/220
Dif. de altura máx. entre UI y UE (UE abajo/arriba)*1	m	110/90	110/90	110/90
Dif. de altura estándar entre UI y UE (UE arriba/abajo)*2		50/40	50/40	50/40
Diferencia de altura máx. entre UI *3	m	30	30	30
Dif. de altura estándar entre UI *4		18	18	18
Presión estática disponible	Pa	110	110	110
<b>Coefficiente de capacidad interior conectable</b>				
Coef. de capacidad interior / exterior	%	50-130	50-130	50-130
Nº máximo de UI conectables	Nº	64	64	64
<b>Límites operativos de temperatura exterior</b>				
Refrigeración	°C	-5-52	-5-52	-5-52
Calefacción	°C	-27-21	-27-21	-27-21

## Unidades exteriores

# MRV5-H

DC INVERTER



## 80-86 HP

AV80NMVETA

AV82NMVETA

AV84NMVETA

AV86NMVETA

Modelo		AV80NMVETA AV20NMVETA AV20NMVETA AV20NMVETA AV20NMVETA	AV82NMVETA AV20NMVETA AV20NMVETA AV20NMVETA AV22NMVETA	AV84NMVETA AV20NMVETA AV20NMVETA AV22NMVETA AV22NMVETA	AV86NMVETA AV20NMVETA AV22NMVETA AV22NMVETA AV22NMVETA
<b>Capacidad</b>					
Potencia nominal	HP	80	82	84	86
Refrigeración	kW	224,00	229,50	235,00	240,50
Calefacción	kW	224,00	229,50	235,00	240,50
<b>Parámetros eléctricos</b>					
Alimentación	Fases/V/Hz	3/380-400/50/60 (5 hilos L1+L2+L3+N+T)	3/380-400/50/60 (5 hilos L1+L2+L3+N+T)	3/380-400/50/60 (5 hilos L1+L2+L3+N+T)	3/380-400/50/60 (5 hilos L1+L2+L3+N+T)
Potencia absorbida - Refrigeración	kW	66,47	70,01	73,55	77,10
Potencia máx. absorbida - Refrigeración	kW	115,64	118,55	121,46	124,37
Corriente absorbida en refrigeración	A	112,21	118,19	124,18	130,16
Corriente máx. absorbida - Refrigeración	A	185,20	190,81	196,42	202,03
Potencia absorbida - Calefacción	kW	58,64	62,62	66,59	70,57
Potencia máx. absorbida - Calefacción	kW	98,80	99,79	100,78	101,78
Corriente absorbida en calefacción	A	98,99	105,71	112,42	119,13
Corriente máx. absorbida - Calefacción	A	164,50	166,15	167,81	169,46
Factor de eficiencia EER	W/W	3,37	3,28	3,19	3,12
Coefficiente de rendimiento COP	W/W	3,93	3,78	3,64	3,51
Factor de eficiencia SEER	W/W	6,75	6,54	6,54	6,54
Coefficiente de rendimiento SCOP	W/W	4,20	4,20	4,20	4,20
η <sub>s,c</sub> %		267	259	259	259
η <sub>s,h</sub> %		165	165	165	165
<b>Ventilación</b>					
Caudal de aire (alto)	m <sup>3</sup> /h	68000	69000	70000	71000
Nivel de presión sonora (alto)	dB(A)	67	67	67	67
Nivel de potencia sonora (alto)	dB(A)	94	95	95	96
<b>Instalación, dimensiones, componentes</b>					
Dimensiones unidad An. x Pr. x Al.	mm	1410x750x1690+1410x750x1690+1410x750x1690+1410x750x1690			
Dimensiones embalaje An. x Pr. x Al.	mm	1485x850x1858+1485x850x1858+1485x850x1858+1485x850x1858			
Peso neto/Peso bruto	kg	385/410+385/410+385/410+385/410			
Tipo de compresor		DC Inverter Scroll	DC Inverter Scroll	DC Inverter Scroll	DC Inverter Scroll
Cantidad y tipo de compresor	Nº	8 INV	8 INV	8 INV	8 INV
Tipo de refrigerante		R410A	R410A	R410A	R410A
Cantidad de refrigerante precargado	kg	40	40	40	40
Ø Tubería de refrigerante líquido	mm	22,20 (7/8)	22,20 (7/8)	22,20 (7/8)	25,40 (1)
Ø Tubería de refrigerante gas	mm	44,50 (1-3/4)	44,50 (1-3/4)	44,50 (1-3/4)	50,80 (2)
Longitud máxima de tubería	m	1000	1000	1000	1000
Longitud máx. de tubería lineal (equivalente/real)	m	260/220	260/220	260/220	260/220
Dif. de altura máx. entre UI y UE (UE abajo/arriba)*1	m	110/90	110/90	110/90	110/90
Dif. de altura estándar entre UI y UE (UE arriba/abajo)*2		50/40	50/40	50/40	50/40
Diferencia de altura máx. entre UI *3	m	30	30	30	30
Dif. de altura estándar entre UI *4		18	18	18	18
Presión estática disponible	Pa	110	110	110	110
<b>Coefficiente de capacidad interior conectable</b>					
Coef. de capacidad interior / exterior	%	50-130	50-130	50-130	50-130
Nº máximo de UI conectables	Nº	64	64	64	64
<b>Límites operativos de temperatura exterior</b>					
Refrigeración	°C	-5-52	-5-52	-5-52	-5-52
Calefacción	°C	-27-21	-27-21	-27-21	-27-21



88-96 HP

AV88NMVETA  
AV90NMVETA  
AV92NMVETA  
AV94NMVETA  
AV96NMVETA

Modelo		AV88NMVETA AV22NMVETA AV22NMVETA AV22NMVETA AV22NMVETA	AV90NMVETA AV22NMVETA AV22NMVETA AV22NMVETA AV24NMVETA	AV92NMVETA AV22NMVETA AV22NMVETA AV24NMVETA AV24NMVETA	AV94NMVETA AV22NMVETA AV24NMVETA AV24NMVETA AV24NMVETA	AV96NMVETA AV24NMVETA AV24NMVETA AV24NMVETA AV24NMVETA
<b>Capacidad</b>						
Potencia nominal	HP	88	90	92	94	96
Refrigeración	kW	246,00	252,50	259,00	265,50	272,00
Calefacción	kW	246,00	252,50	259,00	265,50	272,00
<b>Parámetros eléctricos</b>						
Alimentación	Fases/V/Hz	3/380-400/50/60 (5 hilos L1+L2+L3+N+T)	3/380-400/50/60 (5 hilos L1+L2+L3+N+T)	3/380-400/50/60 (5 hilos L1+L2+L3+N+T)	3/380-400/50/60 (5 hilos L1+L2+L3+N+T)	3/380-400/50/60 (5 hilos L1+L2+L3+N+T)
Potencia absorbida - Refrigeración	kW	80,64	83,15	85,66	88,17	90,68
Potencia máx. absorbida - Refrigeración	kW	127,28	128,27	129,26	130,25	131,24
Corriente absorbida en refrigeración	A	136,14	139,75	143,37	146,98	150,60
Corriente máx. absorbida - Refrigeración	A	207,64	209,85	212,06	214,27	216,48
Potencia absorbida - Calefacción	kW	74,55	75,34	76,13	76,92	77,71
Potencia máx. absorbida - Calefacción	kW	102,77	107,48	112,18	116,89	121,60
Corriente absorbida en calefacción	A	125,85	127,19	128,52	129,86	131,20
Corriente máx. absorbida - Calefacción	A	171,11	178,95	186,79	194,63	202,46
Factor de eficiencia EER	W/W	3,05	3,04	3,02	3,01	3,00
Coefficiente de rendimiento COP	W/W	3,40	3,45	3,50	3,56	3,61
Factor de eficiencia SEER	W/W	6,54	5,83	5,83	5,83	5,83
Coefficiente de rendimiento SCOP	W/W	4,21	4,17	4,17	4,17	4,17
ηs,c %		259	230	230	230	230
ηs,h %		165	164	164	164	164
<b>Ventilación</b>						
Caudal de aire (alto)	m³/h	72000	72000	72000	72000	72000
Nivel de presión sonora (alto)	dB(A)	67	67,5	67,5	68	68
Nivel de potencia sonora (alto)	dB(A)	96	96	96	96	96
<b>Instalación, dimensiones, componentes</b>						
Dimensiones unidad An. x Pr. x Al.	mm	1410x750x1690+1410x750x1690+1410x750x1690+1410x750x1690				
Dimensiones embalaje An. x Pr. x Al.	mm	1485x850x1858+1485x850x1858+1485x850x1858+1485x850x1858				
Peso neto/Peso bruto	kg	385/410+385/410+385/410+385/410				
Tipo de compresor		DC Inverter Scroll	DC Inverter Scroll	DC Inverter Scroll	DC Inverter Scroll	DC Inverter Scroll
Cantidad y tipo de compresor	Nº	8 INV	8 INV	8 INV	8 INV	8 INV
Tipo de refrigerante		R410A	R410A	R410A	R410A	R410A
Cantidad de refrigerante precargado	kg	40	40	40	40	40
Ø Tubería de refrigerante líquido	mm (pulgadas)	25,40 (1)	25,40 (1)	25,40 (1)	25,40 (1)	25,40 (1)
Ø Tubería de refrigerante gas	mm (pulgadas)	50,80 (2)	50,80 (2)	50,80 (2)	50,80 (2)	50,80 (2)
Longitud máxima de tubería	m	1000	1000	1000	1000	1000
Longitud máx. de tubería lineal (equivalente/real)	m	260/220	260/220	260/220	260/220	260/220
Dif. de altura máx. entre UI y UE (UE abajo/arriba)*1	m	110/90	110/90	110/90	110/90	110/90
Dif. de altura estándar entre UI y UE (UE arriba/abajo)*2	m	50/40	50/40	50/40	50/40	50/40
Diferencia de altura máx. entre UI *3	m	30	30	30	30	30
Dif. de altura estándar entre UI *4	m	18	18	18	18	18
Presión estática disponible	Pa	110	110	110	110	110
<b>Coefficiente de capacidad interior conectable</b>						
Coef. de capacidad interior / exterior	%	50-130	50-130	50-130	50-130	50-130
Nº máximo de UI conectables	Nº	64	64	64	64	64
<b>Límites operativos de temperatura exterior</b>						
Refrigeración	°C	-5-52	-5-52	-5-52	-5-52	-5-52
Calefacción	°C	-27-21	-27-21	-27-21	-27-21	-27-21

## Unidades exteriores

# MRV5-H

DC INVERTER



## 98-104 HP

AV98NMVETA  
AV100NMVETA  
AV102NMVETA  
AV104NMVETA

Modelo		AV98NMVETA AV24NMVETA AV24NMVETA AV24NMVETA AV26NMVETA	AV100NMVETA AV24NMVETA AV24NMVETA AV26NMVETA AV26NMVETA	AV102NMVETA AV24NMVETA AV26NMVETA AV26NMVETA AV26NMVETA	AV104NMVETA AV26NMVETA AV26NMVETA AV26NMVETA AV26NMVETA
<b>Capacidad</b>					
Potencia nominal	HP	98	100	102	104
Refrigeración	kW	277,50	283,00	288,50	294,00
Calefacción	kW	277,50	283,00	288,50	294,00
<b>Parámetros eléctricos</b>					
Alimentación	Fases/V/Hz	3/380-400/50/60 (5 hilos L1+L2+L3+N+T)	3/380-400/50/60 (5 hilos L1+L2+L3+N+T)	3/380-400/50/60 (5 hilos L1+L2+L3+N+T)	3/380-400/50/60 (5 hilos L1+L2+L3+N+T)
Potencia absorbida - Refrigeración	kW	104,76	118,84	132,92	147,00
Potencia máx. absorbida - Refrigeración	kW	136,23	141,22	146,21	151,20
Corriente absorbida en refrigeración	A	172,19	193,78	215,37	236,96
Corriente máx. absorbida - Refrigeración	A	224,27	232,06	239,85	247,64
Potencia absorbida - Calefacción	kW	84,54	91,36	98,18	105,00
Potencia máx. absorbida - Calefacción	kW	123,65	125,70	127,75	129,80
Corriente absorbida en calefacción	A	142,71	154,23	165,75	177,26
Corriente máx. absorbida - Calefacción	A	205,88	209,29	212,70	216,12
Factor de eficiencia EER	W/W	2,65	2,38	2,17	2,00
Coefficiente de rendimiento COP	W/W	3,38	3,19	3,02	2,88
Factor de eficiencia SEER	W/W	4,90	4,90	4,90	4,90
Coefficiente de rendimiento SCOP	W/W	3,50	3,50	3,50	3,50
η <sub>s,c</sub> %		193	193	193	193
η <sub>s,h</sub> %		137	137	137	137
<b>Ventilación</b>					
Caudal de aire (alto)	m <sup>3</sup> /h	73000	74000	75000	76000
Nivel de presión sonora (alto)	dB(A)	68	68	68	68
Nivel de potencia sonora (alto)	dB(A)	96	96	96	96
<b>Instalación, dimensiones, componentes</b>					
Dimensiones unidad An. x Pr. x Al.	mm	1410x750x1690+1410x750x1690+1410x750x1690+1410x750x1690			
Dimensiones embalaje An. x Pr. x Al.	mm	1485x850x1858+1485x850x1858+1485x850x1858+1485x850x1858			
Peso neto/Peso bruto	kg	385/410+385/410+385/410+385/410			
Tipo de compresor		DC Inverter Scroll	DC Inverter Scroll	DC Inverter Scroll	DC Inverter Scroll
Cantidad y tipo de compresor	Nº	8 INV	8 INV	8 INV	8 INV
Tipo de refrigerante		R410A	R410A	R410A	R410A
Cantidad de refrigerante precargado	kg	40	40	40	40
Ø Tubería de refrigerante líquido	mm	25,40 (1)	25,40 (1)	25,40 (1)	25,40 (1)
Ø Tubería de refrigerante gas	mm	54,10 (2-1/8)	54,10 (2-1/8)	54,10 (2-1/8)	54,10 (2-1/8)
Longitud máxima de tubería	m	1000	1000	1000	1000
Longitud máx. de tubería lineal (equivalente/real)	m	260/220	260/220	260/220	260/220
Dif. de altura máx. entre UI y UE (UE abajo/arriba)*1	m	110/90	110/90	110/90	110/90
Dif. de altura estándar entre UI y UE (UE arriba/abajo)*2		50/40	50/40	50/40	50/40
Diferencia de altura máx. entre UI *3	m	30	30	30	30
Dif. de altura estándar entre UI *4		18	18	18	18
Presión estática disponible	Pa	110	110	110	110
<b>Coefficiente de capacidad interior conectable</b>					
Coef. de capacidad interior / exterior	%	50-130	50-130	50-130	50-130
Nº máximo de UI conectables	Nº	64	64	64	64
<b>Límites operativos de temperatura exterior</b>					
Refrigeración	°C	-5-52	-5-52	-5-52	-5-52
Calefacción	°C	-27-21	-27-21	-27-21	-27-21





# MRV5-RC

DC INVERTER

---

Sistemas Full DC  
Inverter con  
recuperación de calor  
de 3 tubos

## MRV5-RC DC INVERTER

Calefacción y refrigeración simultáneas, con una unidad exterior de recuperación de calor de 3 tubos

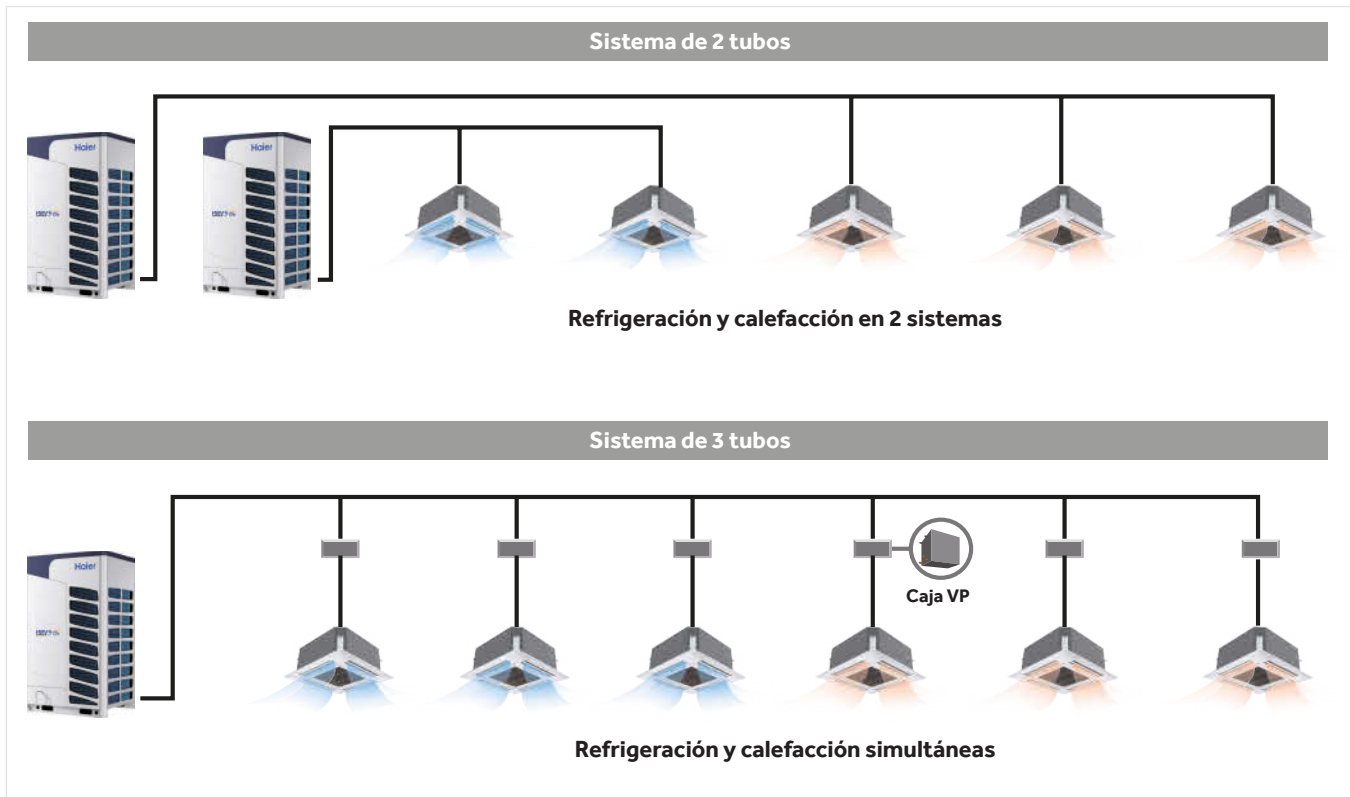

Varios modos de funcionamiento simultáneo

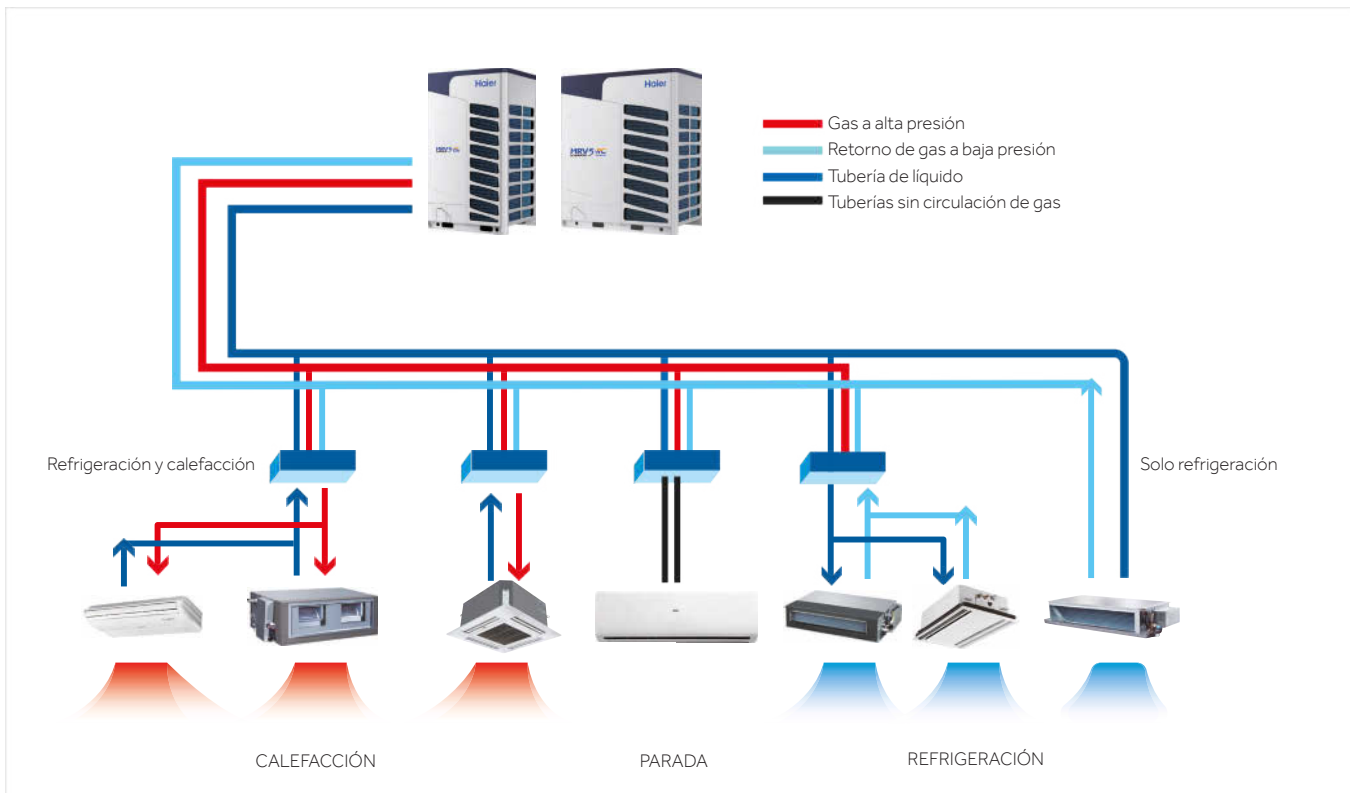

# MRV5-RC

## DC INVERTER

### EJEMPLO DE SISTEMA MRV 5-RC DE 3 TUBOS

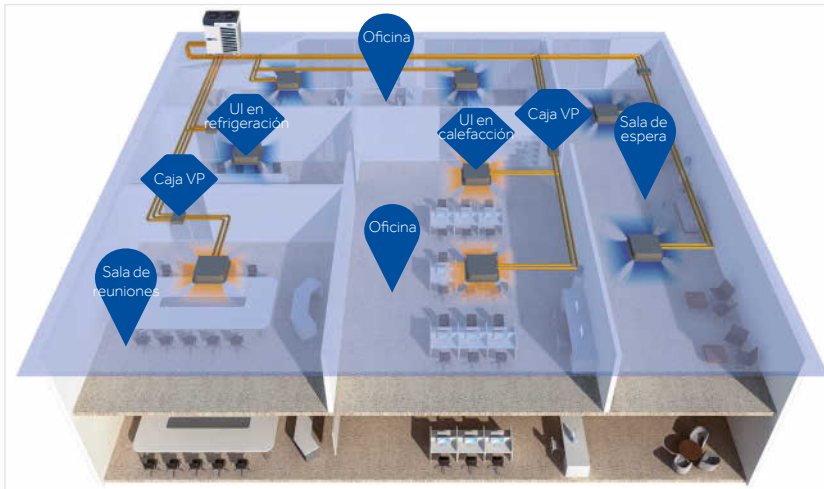

### NUEVAS VÁLVULAS DE SELECCIÓN

- Sistema más ordenado
- Válvulas electrónicas en cada línea de caudal

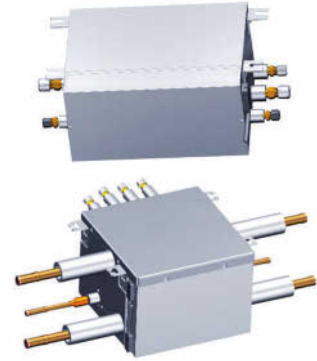

### NUEVAS VÁLVULAS DE SELECCIÓN

- Diseño especial para MRV 5-RC, volumen reducido a 0,02 m<sup>3</sup> (para caja VP1) o a 0,05 m<sup>3</sup> (para caja VP4).
- Reducción considerable del espacio de instalación.
- Caja de tubos y válvula individual para recuperación de calor.
- La caja de válvulas puede conectarse en serie, lo que reduce el uso de tuberías divergentes y los costes de instalación.

Modelo*	Capacidad máxima conectable (kW)	Alimentación	Nº máx. de unidades interiores conectables, mismo modo de funcionamiento	Dimensiones (mm)
VP1-112C	$x \leq 11,2$	220-240 V, monofásica, 50/60 Hz	5	388x200x277
VP1-180C	$11,2 < x \leq 18,0$	220-240 V, monofásica, 50/60 Hz	8	388x200x277
VP1-280C	$18,0 < x \leq 28,0$	220-240 V, monofásica, 50/60 Hz	8	388x200x277
VP4-450C	4 vías, máx. 11,2 kW por salida individual	220-240 V, monofásica, 50/60 Hz	20	405x300x421

La caja de 4 vías tiene conexiones de salida estándar cerradas. Las conexiones deben abrirse en caso de instalaciones múltiples, de modo que la salida de una caja sea la entrada de la caja siguiente. Es posible conectar varias cajas de 4 vías en secuencia, con un límite de potencia de 71 kW.

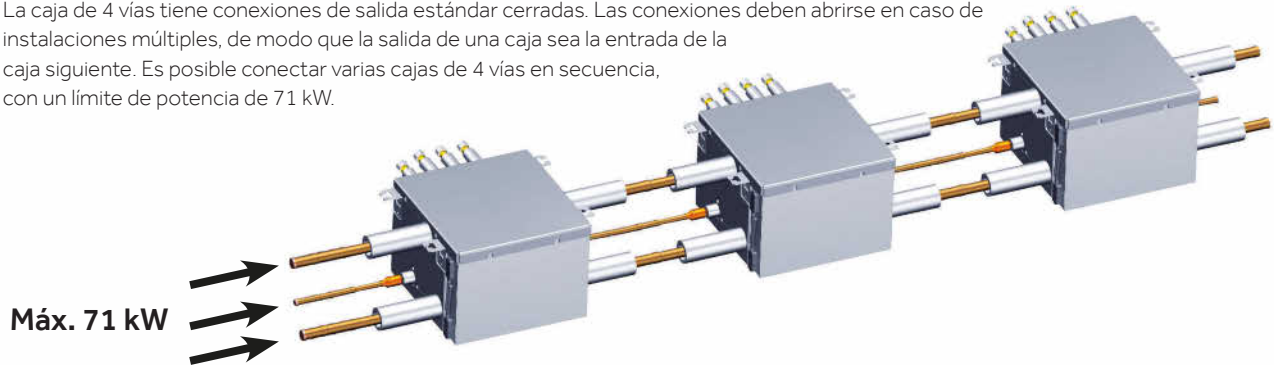

**INSTALACIÓN FLEXIBLE:** posibilidad de invertir la orientación de la serie para que las conexiones con las unidades interiores salgan a derecha, a izquierda, o alternadas con respecto a la línea principal.

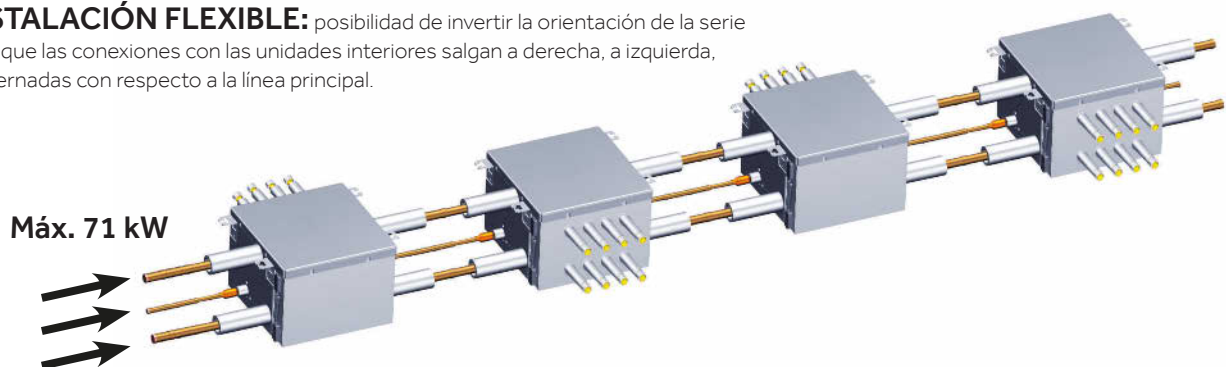

\* El límite viene determinado por los diámetros de los tubos de entrada a las cajas de válvulas.



8-14 HP

AV08IMVURA  
AV10IMVURA  
AV12IMVURA  
AV14IMVURA

Modelo		AV08IMVURA	AV10IMVURA	AV12IMVURA	AV14IMVURA
<b>Capacidad</b>					
Potencia nominal	HP	8	10	12	14
Refrigeración	kW	22,40	28,00	33,50	40,00
Calefacción	kW	22,40	28,00	33,50	40,00
<b>Parámetros eléctricos</b>					
Alimentación	Fases/V/Hz	3/380-400/50/60 (5 hilos L1+L2+L3+N+T)	3/380-400/50/60 (5 hilos L1+L2+L3+N+T)	3/380-400/50/60 (5 hilos L1+L2+L3+N+T)	3/380-400/50/60 (5 hilos L1+L2+L3+N+T)
Potencia absorbida - Refrigeración	kW	5,83	7,67	9,94	12,31
Potencia máx. absorbida - Refrigeración	kW	12,80	13,80	18,20	19,20
Corriente absorbida en refrigeración	A	9,63	12,67	16,43	20,33
Corriente máx. absorbida - Refrigeración	A	21,14	22,79	30,06	31,71
Potencia absorbida - Calefacción	kW	5,38	6,67	8,77	10,53
Potencia máx. absorbida - Calefacción	kW	11,50	12,50	17,40	18,40
Corriente absorbida en calefacción	A	8,88	11,01	14,48	17,38
Corriente máx. absorbida - Calefacción	A	18,99	20,64	28,74	30,39
Factor de eficiencia EER	W/W	3,84	3,65	3,37	3,25
Coefficiente de rendimiento COP	W/W	4,16	4,20	3,82	3,80
Factor de eficiencia SEER	W/W	6,12	6,68	6,46	6,37
Coefficiente de rendimiento SCOP	W/W	3,82	3,94	3,99	3,86
ηs,c %		242	264	255	252
ηs,h %		150	155	157	151
<b>Ventilación</b>					
Caudal de aire (alto)	m <sup>3</sup> /h	12000	12000	13500	13500
Nivel de presión sonora (alto)	dB(A)	57	58	60	61
Nivel de potencia sonora (alto)	dB(A)	78	82	88	88
<b>Instalación, dimensiones, componentes</b>					
Dimensiones unidad An. x Pr. x Al.	mm	980x750x1690			
Dimensiones embalaje An. x Pr. x Al.	mm	1070x850x1858			
Peso neto/Peso bruto	kg	246/271		257/282	
Tipo de compresor		DC Inverter Scroll	DC Inverter Scroll	DC Inverter Scroll	DC Inverter Scroll
Cantidad y tipo de compresor	Nº	1 INV	1 INV	1 INV	1 INV
Tipo de refrigerante		R410A	R410A	R410A	R410A
Cantidad de refrigerante precargado	kg	10	10	10	10
Ø Tubería de refrigerante líquido	mm (pulgadas)	9,52 (3/8)	9,52 (3/8)	12,70 (1/2)	12,70 (1/2)
Ø Tubería de refrigerante lado de recuperación de gas	mm (pulgadas)	19,05 (3/4)	22,22 (7/8)	25,40 (1)	25,40 (1)
Ø Tubería de gas refrigerante a alta presión	mm (pulgadas)	19,05 (3/4)	19,05 (3/4)	22,22 (7/8)	22,22 (7/8)
Longitud máxima de tubería	m	1000	1000	1000	1000
Longitud máx. de tubería lineal (equivalente/real)	m	260/220	260/220	260/220	260/220
Dif. de altura máx. entre UI y UE (UE abajo/arriba)*1	m	110/90	110/90	110/90	110/90
Dif. de altura estándar entre UI y UE (UE arriba/abajo)*2		50/40	50/40	50/40	50/40
Diferencia de altura máx. entre UI *3	m	30	30	30	30
Dif. de altura estándar entre UI *4		18	18	18	18
Presión estática disponible	Pa	110	110	110	110
<b>Coefficiente de capacidad interior conectable</b>					
Coef. de capacidad interior / exterior	%	50-130	50-130	50-130	50-130
Nº máximo de UI conectables	Nº	13	16	20	24
<b>Límites operativos de temperatura exterior</b>					
Refrigeración	°C	-5-50	-5-50	-5-50	-5-50
Calefacción	°C	-23-21	-23-21	-23-21	-23-21

Las especificaciones indicadas se obtienen en las siguientes condiciones de ensayo: en modo refrigeración, con una temperatura interior de 27 °C (bulbo húmedo) / 19 °C (bulbo seco), y con una temperatura exterior de 35 °C (bulbo húmedo) / 24 °C (bulbo seco). En modo calefacción, con una temperatura interior de 20 °C (bulbo húmedo) y una temperatura exterior de 7 °C (bulbo húmedo) / 6 °C (bulbo seco).

## Unidades exteriores

**MRV5-RC**  
 DC INVERTER

## 16-22 HP

AV16IMVURA

AV18IMVURA

AV20IMVURA

AV22IMVURA

Modelo		AV16IMVURA	AV18IMVURA	AV20IMVURA	AV22IMVURA
<b>Capacidad</b>					
Potencia nominal	HP	16	18	20	22
Refrigeración	kW	45,00	50,00	56,00	60,00
Calefacción	kW	45,00	50,00	56,00	60,00
<b>Parámetros eléctricos</b>					
Alimentación	Fases/V/Hz	3/380-400/50/60 (5 hilos L1+L2+L3+N+T)	3/380-400/50/60 (5 hilos L1+L2+L3+N+T)	3/380-400/50/60 (5 hilos L1+L2+L3+N+T)	3/380-400/50/60 (5 hilos L1+L2+L3+N+T)
Potencia absorbida - Refrigeración	kW	13,93	16,13	17,23	20,00
Potencia máx. absorbida - Refrigeración	kW	25,10	28,50	32,00	33,00
Corriente absorbida en refrigeración	A	23,01	26,64	28,46	33,03
Corriente máx. absorbida - Refrigeración	A	41,45	47,07	52,85	54,50
Potencia absorbida - Calefacción	kW	11,39	13,70	15,77	17,91
Potencia máx. absorbida - Calefacción	kW	22,70	25,50	29,40	30,40
Corriente absorbida en calefacción	A	18,81	22,62	26,05	29,58
Corriente máx. absorbida - Calefacción	A	37,49	42,11	48,55	50,21
Factor de eficiencia EER	W/W	3,23	3,10	3,25	3,00
Coefficiente de rendimiento COP	W/W	3,95	3,65	3,55	3,35
Factor de eficiencia SEER	W/W	6,86	6,48	5,90	5,63
Coefficiente de rendimiento SCOP	W/W	4,21	3,99	3,93	3,50
$\eta_{s,c}$ %		271	256	233	222
$\eta_{s,h}$ %		165	157	154	137
<b>Ventilación</b>					
Caudal de aire (alto)	m <sup>3</sup> /h	17000	17000	19000	19000
Nivel de presión sonora (alto)	dB(A)	62	63	63	64
Nivel de potencia sonora (alto)	dB(A)	88	88	88	88
<b>Instalación, dimensiones, componentes</b>					
Dimensiones unidad An. x Pr. x Al.	mm	1410x750x1690			
Dimensiones embalaje An. x Pr. x Al.	mm	1485x850x1858			
Peso neto/Peso bruto	kg	366/395		375/404	
Tipo de compresor		DC Inverter Scroll	DC Inverter Scroll	DC Inverter Scroll	DC Inverter Scroll
Cantidad y tipo de compresor	Nº	2 INV	2 INV	2 INV	2 INV
Tipo de refrigerante		R410A	R410A	R410A	R410A
Cantidad de refrigerante precargado	kg	10	10	10	10
Ø Tubería de refrigerante líquido	mm (pulgadas)	12,70 (1/2)	15,88 (5/8)	15,88 (5/8)	15,88 (5/8)
Ø Tubería de refrigerante lado de recuperación de gas	mm (pulgadas)	28,58 (1-1/8)	28,58 (1-1/8)	28,58 (1-1/8)	28,58 (1-1/8)
Ø Tubería de gas refrigerante a alta presión	mm (pulgadas)	25,40 (1)	25,40 (1)	25,40 (1)	25,40 (1)
Longitud máxima de tubería	m	1000	1000	1000	1000
Longitud máx. de tubería lineal (equivalente/real)	m	260/220	260/220	260/220	260/220
Dif. de altura estándar entre UI y UE	m	110/90	110/90	110/90	110/90
Diferencia de altura entre UI y UE (UE arriba/abajo)*2	m	50/40	50/40	50/40	50/40
Diferencia de altura máx. entre UI *3	m	30	30	30	30
Dif. de altura estándar entre UI *4	m	18	18	18	18
Presión estática disponible	Pa	110	110	110	110
<b>Coefficiente de capacidad interior conectable</b>					
Coef. de capacidad interior / exterior	%	50 - 130	50 - 130	50 - 130	50 - 130
Nº máximo de UI conectables	Nº	27	30	33	36
<b>Límites operativos de temperatura exterior</b>					
Refrigeración	°C	-5-50	-5-50	-5-50	-5-50
Calefacción	°C	-23-21	-23-21	-23-21	-23-21

Las especificaciones indicadas se obtienen en las siguientes condiciones de ensayo: en modo refrigeración, con una temperatura interior de 27 °C (bulbo húmedo) / 19 °C (bulbo seco), y con una temperatura exterior de 35 °C (bulbo húmedo) / 24 °C (bulbo seco). En modo calefacción, con una temperatura interior de 20 °C (bulbo húmedo) y una temperatura exterior de 7 °C (bulbo húmedo) / 6 °C (bulbo seco).



24-30 HP

AV24IMVURA

AV26IMVURA

AV28IMVURA

AV30IMVURA

Modelo		AV24IMVURA AV12IMVURA AV12IMVURA	AV26IMVURA AV12IMVURA AV14IMVURA	AV28IMVURA AV14IMVURA AV14IMVURA	AV30IMVURA AV14IMVURA AV16IMVURA
<b>Capacidad</b>					
Potencia nominal	HP	24	26	28	30
Refrigeración	kW	67,00	73,50	80,00	85,00
Calefacción	kW	67,00	73,50	80,00	85,00
<b>Parámetros eléctricos</b>					
Alimentación	Fases/V/Hz	3/380-400/50/60 (5 hilos L1+L2+L3+N+T)	3/380-400/50/60 (5 hilos L1+L2+L3+N+T)	3/380-400/50/60 (5 hilos L1+L2+L3+N+T)	3/380-400/50/60 (5 hilos L1+L2+L3+N+T)
Potencia absorbida - Refrigeración	kW	19,88	22,25	24,62	26,24
Potencia máx. absorbida - Refrigeración	kW	36,40	37,40	38,40	44,30
Corriente absorbida en refrigeración	A	32,83	36,74	40,65	43,33
Corriente máx. absorbida - Refrigeración	A	60,11	61,77	63,42	73,16
Potencia absorbida - Calefacción	kW	17,54	19,30	21,05	21,92
Potencia máx. absorbida - Calefacción	kW	34,80	35,80	36,80	41,10
Corriente absorbida en calefacción	A	28,97	31,87	34,77	36,20
Corriente máx. absorbida - Calefacción	A	57,47	59,12	60,78	67,88
Factor de eficiencia EER	W/W	3,37	3,30	3,25	3,24
Coefficiente de rendimiento COP	W/W	3,82	3,81	3,80	3,88
Factor de eficiencia SEER	W/W	6,46	6,37	6,37	6,37
Coefficiente de rendimiento SCOP	W/W	3,99	3,86	3,86	3,86
ηs,c %		255	252	252	252
ηs,h %		157	151	151	151
<b>Ventilación</b>					
Caudal de aire (alto)	m³/h	27000	27000	27000	30500
Nivel de presión sonora (alto)	dB(A)	63	64	64	65
Nivel de potencia sonora (alto)	dB(A)	88	88	88	88
<b>Instalación, dimensiones, componentes</b>					
Dimensiones unidad An. x Pr. x Al.	mm	980x750x1690+980x750x1690			980x750x1690 + 1410x750x1690
Dimensiones embalaje An. x Pr. x Al.	mm	1070x850x1858+1070x850x1858			1070x850x1858 + 1515x850x1858
Peso neto/Peso bruto	kg	246/271+246/271			246/271+366/395
Tipo de compresor		DC Inverter Scroll	DC Inverter Scroll	DC Inverter Scroll	DC Inverter Scroll
Cantidad y tipo de compresor	Nº	2 INV	2 INV	2 INV	3 INV
Tipo de refrigerante		R410A	R410A	R410A	R410A
Cantidad de refrigerante precargado	kg	20	20	20	20
Ø Tubería de refrigerante líquido	mm (pulgadas)	15,88 (5/8)	15,88 (5/8)	15,88 (5/8)	19,05 (3/4)
Ø Tubería de refrigerante lado de recuperación de gas	mm (pulgadas)	28,58 (1-1/8)	28,58 (1-1/8)	28,58 (1-1/8)	31,80 (1-1/4)
Ø Tubería de gas refrigerante a alta presión	mm (pulgadas)	25,40 (1)	25,40 (1)	25,40 (1)	25,40 (1)
Longitud máxima de tubería	m	1000	1000	1000	1000
Longitud máx. de tubería lineal (equivalente/real)	m	260/220	260/220	260/220	260/220
Dif. de altura máx. entre UI y UE (UE abajo/arriba)*1	m	110/90	110/90	110/90	110/90
Dif. de altura estándar entre UI y UE (UE arriba/abajo)*2	m	50/40	50/40	50/40	50/40
Diferencia de altura máx. entre UI *3	m	30	30	30	30
Dif. de altura estándar entre UI *4	m	18	18	18	18
Presión estática disponible	Pa	110	110	110	110
<b>Coefficiente de capacidad interior conectable</b>					
Coef. de capacidad interior / exterior	%	50 - 130	50 - 130	50 - 130	50 - 130
Nº máximo de UI conectables	Nº	40	43	47	50
<b>Límites operativos de temperatura exterior</b>					
Refrigeración	°C	-5-50	-5-50	-5-50	-5-50
Calefacción	°C	-23-21	-23-21	-23-21	-23-21

Las especificaciones indicadas se obtienen en las siguientes condiciones de ensayo: en modo refrigeración, con una temperatura interior de 27 °C (bulbo húmedo) / 19 °C (bulbo seco), y con una temperatura exterior de 35 °C (bulbo húmedo) / 24 °C (bulbo seco). En modo calefacción, con una temperatura interior de 20 °C (bulbo húmedo) y una temperatura exterior de 7 °C (bulbo húmedo) / 6 °C (bulbo seco).

## Unidades exteriores

MRV5-RC  
DC INVERTER

## 32-40 HP

AV32IMVURA  
AV34IMVURA  
AV36IMVURA  
AV38IMVURA  
AV40IMVURA

Modelo		AV32IMVURA AV16IMVURA AV16IMVURA	AV34IMVURA AV16IMVURA AV18IMVURA	AV36IMVURA AV18IMVURA AV18IMVURA	AV38IMVURA AV18IMVURA AV20IMVURA	AV40IMVURA AV20IMVURA AV20IMVURA
<b>Capacidad</b>						
Potencia nominal	HP	32	34	36	38	40
Refrigeración	kW	90,00	95,00	100,00	106,00	112,00
Calefacción	kW	90,00	95,00	100,00	106,00	112,00
<b>Parámetros eléctricos</b>						
Alimentación	Fases/V/Hz	3/380-400/50/60 (5 hilos L1+L2+L3+N+T)	3/380-400/50/60 (5 hilos L1+L2+L3+N+T)	3/380-400/50/60 (5 hilos L1+L2+L3+N+T)	3/380-400/50/60 (5 hilos L1+L2+L3+N+T)	3/380-400/50/60 (5 hilos L1+L2+L3+N+T)
Potencia absorbida - Refrigeración	kW	27,86	30,06	32,26	33,36	34,46
Potencia máx. absorbida - Refrigeración	kW	50,20	53,60	57,00	60,50	64,00
Corriente absorbida en refrigeración	A	46,02	49,65	53,27	55,09	56,91
Corriente máx. absorbida - Refrigeración	A	82,91	88,52	94,14	99,92	105,70
Potencia absorbida - Calefacción	kW	22,78	25,09	27,40	29,47	31,54
Potencia máx. absorbida - Calefacción	kW	45,40	48,20	51,00	54,90	58,80
Corriente absorbida en calefacción	A	37,63	41,44	45,25	48,67	52,09
Corriente máx. absorbida - Calefacción	A	74,98	79,60	84,23	90,67	97,11
Factor de eficiencia EER	W/W	3,23	3,16	3,10	3,18	3,25
Coefficiente de rendimiento COP	W/W	3,95	3,79	3,65	3,60	3,55
Factor de eficiencia SEER	W/W	6,86	6,48	6,48	5,90	5,90
Coefficiente de rendimiento SCOP	W/W	4,21	3,99	3,99	3,93	3,93
ηs,c %		271	256	256	233	233
ηs,h %		165	157	157	154	154
<b>Ventilación</b>						
Caudal de aire (alto)	m³/h	34000	34000	34000	36000	38000
Nivel de presión sonora (alto)	dB(A)	65	66	66	66	66
Nivel de potencia sonora (alto)	dB(A)	88	88	88	88	88
<b>Instalación, dimensiones, componentes</b>						
Dimensiones unidad An. x Pr. x Al.	mm	1410x750x1690+1410x750x1690				
Dimensiones embalaje An. x Pr. x Al.	mm	1515x850x1858+1515x850x1858				
Peso neto/Peso bruto	kg	366/395 + 366/395			375/404 + 375/404	
Tipo de compresor		DC Inverter Scroll	DC Inverter Scroll	DC Inverter Scroll	DC Inverter Scroll	DC Inverter Scroll
Cantidad y tipo de compresor	Nº	4 INV	4 INV	4 INV	4 INV	4 INV
Tipo de refrigerante		R410A	R410A	R410A	R410A	R410A
Cantidad de refrigerante precargado	kg	20	20	20	20	20
Ø Tubería de refrigerante líquido	mm (pulgadas)	19,05 (3/4)	19,05 (3/4)	19,05 (3/4)	19,05 (3/4)	19,05 (3/4)
Ø Tubería de refrigerante lado de recuperación de gas	mm (pulgadas)	31,80 (1-1/4)	31,80 (1-1/4)	38,10 (1-1/2)	38,10 (1-1/2)	38,10 (1-1/2)
Ø Tubería de gas refrigerante a alta presión	mm (pulgadas)	28,58 (1-1/8)	28,58 (1-1/8)	34,9 (1-3/8)	34,9 (1-3/8)	34,9 (1-3/8)
Longitud máxima de tubería	m	1000	1000	1000	1000	1000
Longitud máx. de tubería lineal (equivalente/real)	m	260/220	260/220	260/220	260/220	260/220
Dif. de altura máx. entre UI y UE (UE abajo/arriba)*1	m	110/90	110/90	110/90	110/90	110/90
Dif. de altura estándar entre UI y UE (UE arriba/abajo)*2	m	50/40	50/40	50/40	50/40	50/40
Diferencia de altura máx. entre UI *3	m	30	30	30	30	30
Dif. de altura estándar entre UI *4	m	18	18	18	18	18
Presión estática disponible	Pa	110	110	110	110	110
<b>Coefficiente de capacidad interior conectable</b>						
Coef. de capacidad interior / exterior	%	50 - 130	50 - 130	50 - 130	50 - 130	50 - 130
Nº máximo de UI conectables	Nº	53	56	59	63	64
<b>Límites operativos de temperatura exterior</b>						
Refrigeración	°C	-5-50	-5-50	-5-50	-5-50	-5-50
Calefacción	°C	-23-21	-23-21	-23-21	-23-21	-23-21

Las especificaciones indicadas se obtienen en las siguientes condiciones de ensayo: en modo refrigeración, con una temperatura interior de 27 °C (bulbo húmedo) / 19 °C (bulbo seco), y con una temperatura exterior de 35 °C (bulbo húmedo) / 24 °C (bulbo seco). En modo calefacción, con una temperatura interior de 20 °C (bulbo húmedo) y una temperatura exterior de 7 °C (bulbo húmedo) / 6 °C (bulbo seco).



42-46 HP

AV14IMVURA

AV16IMVURA

AV20IMVURA

AV22IMVURA

Modelo		AV42IMVURA AV20IMVURA AV22IMVURA	AV44IMVURA AV22IMVURA AV22IMVURA	AV46IMVURA AV14IMVURA AV16IMVURA AV16IMVURA
<b>Capacidad</b>				
Potencia nominal	HP	42	44	46
Refrigeración	kW	116,00	120,00	130,00
Calefacción	kW	116,00	120,00	130,00
<b>Parámetros eléctricos</b>				
Alimentación	Fases/V/Hz	3/380-400/50/60 (5 hilos L1+L2+L3+N+T)	3/380-400/50/60 (5 hilos L1+L2+L3+N+T)	3/380-400/50/60 (5 hilos L1+L2+L3+N+T)
Potencia absorbida - Refrigeración	kW	37,23	40,00	40,17
Potencia máx. absorbida - Refrigeración	kW	65,00	66,00	69,40
Corriente absorbida en refrigeración	A	61,49	66,06	66,34
Corriente máx. absorbida - Refrigeración	A	107,35	109,00	114,61
Potencia absorbida - Calefacción	kW	33,69	35,82	33,31
Potencia máx. absorbida - Calefacción	kW	59,80	60,80	63,80
Corriente absorbida en calefacción	A	55,62	59,16	55,01
Corriente máx. absorbida - Calefacción	A	98,76	100,41	105,37
Factor de eficiencia EER	W/W	3,12	3,00	3,24
Coefficiente de rendimiento COP	W/W	3,44	3,35	3,90
Factor de eficiencia SEER	W/W	5,63	5,63	6,37
Coefficiente de rendimiento SCOP	W/W	3,50	3,50	3,86
$\eta_{s,c}$ %		222	222	252
$\eta_{s,h}$ %		137	137	151
<b>Ventilación</b>				
Caudal de aire (alto)	m <sup>3</sup> /h	38000	38000	47500
Nivel de presión sonora (alto)	dB(A)	67	67	67
Nivel de potencia sonora (alto)	dB(A)	88	88	88
<b>Instalación, dimensiones, componentes</b>				
Dimensiones unidad An. x Pr. x Al.	mm	1410x750x1690 + 1410x750x1690	1410x750x1690 + 1410x750x1690	980x750x1690 + 1410x750x1690 + 1410x750x1690
Dimensiones embalaje An. x Pr. x Al.	mm	1515x850x1858 + 1515x850x1858	1515x850x1858 + 1515x850x1858	1070x850x1838 + 1515x850x1838 + 1515x850x1838
Peso neto/Peso bruto	kg	375/404 + 375/404	375/404 + 375/404	257/282 + 366/395 + 366/395
Tipo de compresor		DC Inverter Scroll	DC Inverter Scroll	DC Inverter Scroll
Cantidad y tipo de compresor	Nº	4 INV	4 INV	5 INV
Tipo de refrigerante		R410A	R410A	R410A
Cantidad de refrigerante precargado	kg	20	20	30
Ø Tubería de refrigerante líquido	mm (pulgadas)	19,05 (3/4)	19,05 (3/4)	19,05 (3/4)
Ø Tubería de refrigerante lado de recuperación de gas	mm (pulgadas)	38,10 (1-1/2)	38,10 (1-1/2)	38,10 (1-1/2)
Ø Tubería de gas refrigerante a alta presión	mm (pulgadas)	34,9 (1-3/8)	34,9 (1-3/8)	34,9 (1-3/8)
Longitud máxima de tubería	m	1000	1000	1000
Longitud máx. de tubería lineal (equivalente/real)	m	260/220	260/220	260/220
Dif. de altura máx. entre UI y UE (UE abajo/arriba)*1	m	110/90	110/90	110/90
Dif. de altura estándar entre UI y UE (UE arriba/abajo)*2	m	50/40	50/40	50/40
Diferencia de altura máx. entre UI *3	m	30	30	30
Dif. de altura estándar entre UI *4	m	18	18	18
Presión estática disponible	Pa	110	110	110
<b>Coefficiente de capacidad interior conectable</b>				
Coef. de capacidad interior / exterior	%	50 - 130	50 - 130	50 - 130
Nº máximo de UI conectables	Nº	64	64	64
<b>Límites operativos de temperatura exterior</b>				
Refrigeración	°C	-5-50	-5-50	-5-50
Calefacción	°C	-23-21	-23-21	-23-21

Las especificaciones indicadas se obtienen en las siguientes condiciones de ensayo: en modo refrigeración, con una temperatura interior de 27 °C (bulbo húmedo) / 19 °C (bulbo seco), y con una temperatura exterior de 35 °C (bulbo húmedo) / 24 °C (bulbo seco). En modo calefacción, con una temperatura interior de 20 °C (bulbo húmedo) y una temperatura exterior de 7 °C (bulbo húmedo) / 6 °C (bulbo seco).



## Unidades exteriores

MRV5-RC  
DC INVERTER

48-56 HP

AV16IMVURA

AV18IMVURA

AV20IMVURA

Modelo		AV48IMVURA AV16IMVURA AV16IMVURA AV16IMVURA	AV50IMVURA AV16IMVURA AV16IMVURA AV18IMVURA	AV52IMVURA AV16IMVURA AV18IMVURA AV18IMVURA	AV54IMVURA AV18IMVURA AV18IMVURA AV18IMVURA	AV56IMVURA AV18IMVURA AV18IMVURA AV20IMVURA	
<b>Capacidad</b>							
Potencia nominal	HP	48	50	52	54	56	
Refrigeración	kW	135,00	140,00	145,00	150,00	156,00	
Calefacción	kW	135,00	140,00	145,00	150,00	156,00	
<b>Parámetros eléctricos</b>							
Alimentación	Fases/V/Hz	3/380-400/50/60 (5 hilos L1+L2+L3+N+T)	3/380-400/50/60 (5 hilos L1+L2+L3+N+T)	3/380-400/50/60 (5 hilos L1+L2+L3+N+T)	3/380-400/50/60 (5 hilos L1+L2+L3+N+T)	3/380-400/50/60 (5 hilos L1+L2+L3+N+T)	
Potencia absorbida - Refrigeración	kW	41,80	43,99	46,19	48,39	49,49	
Potencia máx. absorbida - Refrigeración	kW	75,30	78,70	82,10	85,50	89,00	
Corriente absorbida en refrigeración	A	69,03	72,65	76,28	79,91	81,73	
Corriente máx. absorbida - Refrigeración	A	124,36	129,97	135,59	141,20	146,98	
Potencia absorbida - Calefacción	kW	34,18	36,48	38,79	41,10	43,17	
Potencia máx. absorbida - Calefacción	kW	68,10	70,90	73,70	76,50	80,40	
Corriente absorbida en calefacción	A	56,44	60,25	64,06	67,87	71,29	
Corriente máx. absorbida - Calefacción	A	112,47	117,09	121,72	126,34	132,78	
Factor de eficiencia EER	W/W	3,23	3,18	3,14	3,10	3,15	
Coefficiente de rendimiento COP	W/W	3,95	3,84	3,74	3,65	3,61	
Factor de eficiencia SEER	W/W	6,86	6,48	6,48	6,48	5,50	
Coefficiente de rendimiento SCOP	W/W	4,21	3,99	3,99	3,99	3,93	
η <sub>s,c</sub> %		271	256	256	256	233	
η <sub>s,h</sub> %		165	157	157	157	154	
<b>Ventilación</b>							
Caudal de aire (alto)	m <sup>3</sup> /h	51000	51000	51000	51000	53000	
Nivel de presión sonora (alto)	dB(A)	67	67	68	68	68	
Nivel de potencia sonora (alto)	dB(A)	88	88	88,5	89	89	
<b>Instalación, dimensiones, componentes</b>							
Dimensiones unidad An. x Pr. x Al.	mm	1410x750x1690+1410x750x1690+1410x750x1690					
Dimensiones embalaje An. x Pr. x Al.	mm	1485x850x1858+1485x850x1858+1485x850x1858					
Peso neto/Peso bruto	kg	366/395+366/395+366/395					366/395 + 366/395 + 375/404
Tipo de compresor		DC Inverter Scroll	DC Inverter Scroll	DC Inverter Scroll	DC Inverter Scroll	DC Inverter Scroll	
Cantidad y tipo de compresor	Nº	6 INV	6 INV	6 INV	6 INV	6 INV	
Tipo de refrigerante		R410A	R410A	R410A	R410A	R410A	
Cantidad de refrigerante precargado	kg	30	30	30	30	30	
Ø Tubería de refrigerante líquido	mm (pulgadas)	19,05 (3/4)	19,05 (3/4)	19,05 (3/4)	19,05 (3/4)	19,05 (3/4)	
Ø Tubería de refrigerante lado de recuperación de gas	mm (pulgadas)	38,10 (1-1/2)	38,10 (1-1/2)	38,10 (1-1/2)	38,10 (1-1/2)	38,10 (1-1/2)	
Ø Tubería de gas refrigerante a alta presión	mm (pulgadas)	34,9 (1-3/8)	34,9 (1-3/8)	34,9 (1-3/8)	34,9 (1-3/8)	34,9 (1-3/8)	
Longitud máxima de tubería	m	1000	1000	1000	1000	1000	
Longitud máx. de tubería lineal (equivalente/real)	m	260/220	260/220	260/220	260/220	260/220	
Dif. de altura máx. entre UI y UE (UE abajo/arriba)*1	m	110/90	110/90	110/90	110/90	110/90	
Diferencia de altura entre UI y UE (UE arriba/abajo)*2	m	50/40	50/40	50/40	50/40	50/40	
Diferencia de altura máx. entre UI *3	m	30	30	30	30	30	
Dif. de altura estándar entre UI *4	m	18	18	18	18	18	
Presión estática disponible	Pa	110	110	110	110	110	
<b>Coefficiente de capacidad interior conectable</b>							
Coef. de capacidad interior / exterior	%	50-130	50-130	50-130	50-130	50-130	
Nº máximo de UI conectables	Nº	64	64	64	64	64	
<b>Límites operativos de temperatura exterior</b>							
Refrigeración	°C	-5-50	-5-50	-5-50	-5-50	-5-50	
Calefacción	°C	-23-21	-23-21	-23-21	-23-21	-23-21	

Las especificaciones indicadas se obtienen en las siguientes condiciones de ensayo: en modo refrigeración, con una temperatura interior de 27 °C (bulbo húmedo) / 19 °C (bulbo seco), y con una temperatura exterior de 35 °C (bulbo húmedo) / 24 °C (bulbo seco). En modo calefacción, con una temperatura interior de 20 °C (bulbo húmedo) y una temperatura exterior de 7 °C (bulbo húmedo) / 6 °C (bulbo seco).



58-66 HP

AV18IMVURA

AV20IMVURA

AV22IMVURA

Modelo		AV58IMVURA AV18IMVURA AV20IMVURA AV20IMVURA	AV60IMVURA AV20IMVURA AV20IMVURA AV20IMVURA	AV62IMVURA AV20IMVURA AV20IMVURA AV22IMVURA	AV64IMVURA AV20IMVURA AV22IMVURA AV22IMVURA	AV66IMVURA AV22IMVURA AV22IMVURA AV22IMVURA
<b>Capacidad</b>						
Potencia nominal	HP	58	60	62	64	66
Refrigeración	kW	162,00	168,0	172,00	176,00	180,00
Calefacción	kW	162,00	168,00	172,00	176,00	180,00
<b>Parámetros eléctricos</b>						
Alimentación	Fases/V/Hz	3/380-400/50/60 (5 hilos L1+L2+L3+N+T)	3/380-400/50/60 (5 hilos L1+L2+L3+N+T)	3/380-400/50/60 (5 hilos L1+L2+L3+N+T)	3/380-400/50/60 (5 hilos L1+L2+L3+N+T)	3/380-400/50/60 (5 hilos L1+L2+L3+N+T)
Potencia absorbida - Refrigeración	kW	50,59	51,69	54,46	57,23	6,00
Potencia máx. absorbida - Refrigeración	kW	92,50	96,00	97,00	98,00	99,00
Corriente absorbida en refrigeración	A	83,55	85,37	89,94	94,52	99,09
Corriente máx. absorbida - Refrigeración	A	152,76	158,54	160,20	161,85	163,50
Potencia absorbida - Calefacción	kW	45,25	47,31	49,45	51,59	53,73
Potencia máx. absorbida - Calefacción	kW	84,30	88,20	89,20	90,20	91,20
Corriente absorbida en calefacción	A	74,71	78,13	81,67	85,20	88,74
Corriente máx. absorbida - Calefacción	A	139,22	145,66	147,31	148,97	150,62
Factor de eficiencia EER	W/W	3,20	3,25	3,16	3,08	3,00
Coeficiente de rendimiento COP	W/W	3,58	3,55	3,48	3,41	3,35
Factor de eficiencia SEER	W/W	5,90	5,90	5,63	5,63	5,63
Coeficiente de rendimiento SCOP	W/W	3,93	3,93	3,50	3,50	3,50
ηs,c %		233	233	222	222	222
ηs,h %		154	154	137	137	137
<b>Ventilación</b>						
Caudal de aire (alto)	m³/h	55000	57000	57000	57000	57000
Nivel de presión sonora (alto)	dB(A)	68	68	68	69	69
Nivel de potencia sonora (alto)	dB(A)	89	89	89	90	90
<b>Instalación, dimensiones, componentes</b>						
Dimensiones unidad An. x Pr. x Al.	mm	1410x750x1690+1410x750x1690+1410x750x1690				
Dimensiones embalaje An. x Pr. x Al.	mm	1485x850x1858+1485x850x1858+1485x850x1858				
Peso neto/Peso bruto	kg	366/395 + 375/404 + 375/404	375/404 + 375/404 + 375/404			
Tipo de compresor		DC Inverter Scroll	DC Inverter Scroll	DC Inverter Scroll	DC Inverter Scroll	DC Inverter Scroll
Cantidad y tipo de compresor	Nº	6 INV	6 INV	6 INV	6 INV	6 INV
Tipo de refrigerante		R410A	R410A	R410A	R410A	R410A
Cantidad de refrigerante precargado	kg	30	30	30	30	30
Ø Tubería de refrigerante líquido	mm(pulgadas)	19,05 (3/4)	19,05 (3/4)	19,05 (3/4)	19,05 (3/4)	19,05 (3/4)
Ø Tubería de refrigerante lado de recuperación de gas	mm(pulgadas)	41,30 (1-5/8)	41,30 (1-5/8)	41,30 (1-5/8)	41,30 (1-5/8)	41,30 (1-5/8)
Ø Tubería de gas refrigerante a alta presión	mm(pulgadas)	38,10 (1-1/2)	38,10 (1-1/2)	38,10 (1-1/2)	38,10 (1-1/2)	38,10 (1-1/2)
Longitud máxima de tubería	m	1000	1000	1000	1000	1000
Longitud máx. de tubería lineal (equivalente/real)	m	260/220	260/220	260/220	260/220	260/220
Dif. de altura máx. entre UI y UE (UE abajo/arriba)*1	m	110/90	110/90	110/90	110/90	110/90
Dif. de altura estándar entre UI y UE (UE arriba/abajo)*2	m	50/40	50/40	50/40	50/40	50/40
Diferencia de altura máx. entre UI *3	m	30	30	30	30	30
Dif. de altura estándar entre UI *4	m	18	18	18	18	18
Presión estática disponible	Pa	110	110	110	110	110
<b>Coeficiente de capacidad interior conectable</b>						
Coef. de capacidad interior / exterior	%	50-130	50-130	50-130	50-130	50-130
Nº máximo de UI conectables	Nº	64	64	64	64	64
<b>Límites operativos de temperatura exterior</b>						
Refrigeración	°C	-5-50	-5-50	-5-50	-5-50	-5-50
Calefacción	°C	-23-21	-23-21	-23-21	-23-21	-23-21

Las especificaciones indicadas se obtienen en las siguientes condiciones de ensayo: en modo refrigeración, con una temperatura interior de 27 °C (bulbo húmedo) / 19 °C (bulbo seco), y con una temperatura exterior de 35 °C (bulbo húmedo) / 24 °C (bulbo seco). En modo calefacción, con una temperatura interior de 20 °C (bulbo húmedo) y una temperatura exterior de 7 °C (bulbo húmedo) / 6 °C (bulbo seco).

## Unidades exteriores

MRV5-RC  
DC INVERTER

68-74 HP

AV16IMVURA

AV18IMVURA

AV20IMVURA

Modelo		AV68IMVURA AV16IMVURA AV16IMVURA AV18IMVURA AV18IMVURA	AV70IMVURA AV16IMVURA AV18IMVURA AV18IMVURA AV18IMVURA	AV72IMVURA AV18IMVURA AV18IMVURA AV18IMVURA AV18IMVURA	AV74IMVURA AV18IMVURA AV18IMVURA AV18IMVURA AV20IMVURA
<b>Capacidad</b>					
Potencia nominal	HP	68	70	72	74
Refrigeración	kW	190,00	195,00	200,00	206,00
Calefacción	kW	190,00	195,00	200,00	206,00
<b>Parámetros eléctricos</b>					
Alimentación	Fases/V/Hz	3/380-400/50/60 (5 hilos L1+L2+L3+N+T)	3/380-400/50/60 (5 hilos L1+L2+L3+N+T)	3/380-400/50/60 (5 hilos L1+L2+L3+N+T)	3/380-400/50/60 (5 hilos L1+L2+L3+N+T)
Potencia absorbida - Refrigeración	kW	60,12	62,32	64,52	65,62
Potencia máx. absorbida - Refrigeración	kW	107,20	110,60	114,00	117,50
Corriente absorbida en refrigeración	A	99,29	102,92	106,55	108,37
Corriente máx. absorbida - Refrigeración	A	177,04	182,66	188,27	194,05
Potencia absorbida - Calefacción	kW	50,18	52,49	54,79	56,87
Potencia máx. absorbida - Calefacción	kW	96,40	99,20	102,00	105,90
Corriente absorbida en calefacción	A	82,88	86,68	90,49	93,91
Corriente máx. absorbida - Calefacción	A	159,21	163,83	168,45	174,89
Factor de eficiencia EER	W/W	3,16	3,13	3,10	3,14
Coefficiente de rendimiento COP	W/W	3,79	3,72	3,65	3,62
Factor de eficiencia SEER	W/W	6,48	6,48	6,48	5,90
Coefficiente de rendimiento SCOP	W/W	3,99	3,99	3,99	3,93
$\eta_{s,c}$ %		256	256	256	233
$\eta_{s,h}$ %		157	157	157	154
<b>Ventilación</b>					
Caudal de aire (alto)	m <sup>3</sup> /h	68000	68000	68000	70000
Nivel de presión sonora (alto)	dB(A)	69	69	69	69
Nivel de potencia sonora (alto)	dB(A)	90	90	90	90
<b>Instalación, dimensiones, componentes</b>					
Dimensiones unidad An. x Pr. x Al.	mm	1410x750x1690+1410x750x1690+1410x750x1690+1410x750x1690			
Dimensiones embalaje An. x Pr. x Al.	mm	1515x850x1858+1515x850x1858+1515x850x1858+1515x850x1858			
Peso neto/Peso bruto	kg	366/395+366/395+366/395+366/395			366/395 + 366/395 + 366/395 + 375/404
Tipo de compresor		DC Inverter Scroll	DC Inverter Scroll	DC Inverter Scroll	DC Inverter Scroll
Cantidad y tipo de compresor	Nº	8 INV	8 INV	8 INV	8 INV
Tipo de refrigerante		R410A	R410A	R410A	R410A
Cantidad de refrigerante precargado	kg	40	40	40	40
Ø Tubería de refrigerante líquido	mm (pulgadas)	22,20 (7/8)	22,20 (7/8)	22,20 (7/8)	22,20 (7/8)
Ø Tubería de refrigerante lado de recuperación de gas	mm (pulgadas)	44,50 (1-3/4)	44,50 (1-3/4)	44,50 (1-3/4)	44,50 (1-3/4)
Ø Tubería de gas refrigerante a alta presión	mm (pulgadas)	41,30 (1-5/8)	41,30 (1-5/8)	41,30 (1-5/8)	41,30 (1-5/8)
Longitud máxima de tubería	m	1000	1000	1000	1000
Longitud máx. de tubería lineal (equivalente/real)	m	260/220	260/220	260/220	260/220
Dif. de altura máx. entre UI y UE (UE abajo/arriba)*1	m	110/90	110/90	110/90	110/90
Diferencia de altura entre UI y UE (UE arriba/abajo)*2		50/40	50/40	50/40	50/40
Diferencia de altura máx. entre UI *3	m	30	30	30	30
Dif. de altura estándar entre UI *4		18	18	18	18
Presión estática disponible	Pa	110	110	110	110
<b>Coefficiente de capacidad interior conectable</b>					
Coef. de capacidad interior / exterior	%	50 - 130	50 - 130	50 - 130	50 - 130
Nº máximo de UI conectables	Nº	64	64	64	64
<b>Límites operativos de temperatura exterior</b>					
Refrigeración	°C	-5-50	-5-50	-5-50	-5-50
Calefacción	°C	-23-21	-23-21	-23-21	-23-21

Las especificaciones indicadas se obtienen en las siguientes condiciones de ensayo: en modo refrigeración, con una temperatura interior de 27 °C (bulbo húmedo) / 19 °C (bulbo seco), y con una temperatura exterior de 35 °C (bulbo húmedo) / 24 °C (bulbo seco). En modo calefacción, con una temperatura interior de 20 °C (bulbo húmedo) y una temperatura exterior de 7 °C (bulbo húmedo) / 6 °C (bulbo seco).



76-82 HP

AV18IMVURA

AV20IMVURA

AV22IMVURA

Modelo		AV76IMVURA AV18IMVURA AV18IMVURA AV20IMVURA AV20IMVURA	AV78IMVURA AV18IMVURA AV20IMVURA AV20IMVURA AV20IMVURA	AV80IMVURA AV20IMVURA AV20IMVURA AV20IMVURA AV20IMVURA	AV82IMVURA AV20IMVURA AV20IMVURA AV20IMVURA AV22IMVURA
<b>Capacidad</b>					
Potencia nominal	HP	76	78	80	82
Refrigeración	kW	212,00	218,00	224,00	228,00
Calefacción	kW	212,00	218,00	224,00	228,00
<b>Parámetros eléctricos</b>					
Alimentación	Fases/V/Hz	3/380-400/50/60 (5 hilos L1+L2+L3+N+T)	3/380-400/50/60 (5 hilos L1+L2+L3+N+T)	3/380-400/50/60 (5 hilos L1+L2+L3+N+T)	3/380-400/50/60 (5 hilos L1+L2+L3+N+T)
Potencia absorbida - Refrigeración	kW	66,72	67,82	68,92	71,69
Potencia máx. absorbida - Refrigeración	kW	121,00	124,50	128,00	129,00
Corriente absorbida en refrigeración	A	110,19	112,01	113,83	118,40
Corriente máx. absorbida - Refrigeración	A	199,83	205,61	211,39	213,04
Potencia absorbida - Calefacción	kW	58,94	61,01	63,08	65,22
Potencia máx. absorbida - Calefacción	kW	109,80	113,70	117,60	118,60
Corriente absorbida en calefacción	A	97,34	100,76	104,18	107,71
Corriente máx. absorbida - Calefacción	A	181,34	187,78	194,22	195,87
Factor de eficiencia EER	W/W	3,18	3,21	3,25	3,18
Coefficiente de rendimiento COP	W/W	3,60	3,57	3,55	3,50
Factor de eficiencia SEER	W/W	5,90	5,90	5,90	5,63
Coefficiente de rendimiento SCOP	W/W	3,93	3,93	3,93	3,50
ηs,c %		233	233	233	222
ηs,h %		154	154	154	137
<b>Ventilación</b>					
Caudal de aire (alto)	m <sup>3</sup> /h	72000	74000	76000	76000
Nivel de presión sonora (alto)	dB(A)	69	69	69	69
Nivel de potencia sonora (alto)	dB(A)	90	90	90	90
<b>Instalación, dimensiones, componentes</b>					
Dimensiones unidad An. x Pr. x Al.	mm	1410x750x1690+1410x750x1690+1410x750x1690+1410x750x1690			
Dimensiones embalaje An. x Pr. x Al.	mm	1515x850x1858+1515x850x1858+1515x850x1858+1515x850x1858			
Peso neto/Peso bruto	kg	366/395 + 366/395 + 375/404 + 375/404	366/395 + 375/404 + 375/404 + 375/404	375/404+375/404+375/404+375/404	375/404+375/404+375/404+375/404
Tipo de compresor		DC Inverter Scroll	DC Inverter Scroll	DC Inverter Scroll	DC Inverter Scroll
Cantidad y tipo de compresor	Nº	8 INV	8 INV	8 INV	8 INV
Tipo de refrigerante		R410A	R410A	R410A	R410A
Cantidad de refrigerante precargado	kg	40	40	40	40
Ø Tubería de refrigerante líquido	mm (pulgadas)	22,20 (7/8)	22,20 (7/8)	22,20 (7/8)	22,20 (7/8)
Ø Tubería de refrigerante lado de recuperación de gas	mm (pulgadas)	44,50 (1-3/4)	44,50 (1-3/4)	44,50 (1-3/4)	44,50 (1-3/4)
Ø Tubería de gas refrigerante a alta presión	mm (pulgadas)	41,30 (1-5/8)	41,30 (1-5/8)	41,30 (1-5/8)	41,30 (1-5/8)
Longitud máxima de tubería	m	1000	1000	1000	1000
Longitud máx. de tubería lineal (equivalente/real)	m	260/220	260/220	260/220	260/220
Dif. de altura máx. entre UI y UE (UE abajo/arriba)*1	m	110/90	110/90	110/90	110/90
Diferencia de altura entre UI y UE (UE arriba/abajo)*2	m	50/40	50/40	50/40	50/40
Diferencia de altura máx. entre UI *3	m	30	30	30	30
Dif. de altura estándar entre UI *4	m	18	18	18	18
Presión estática disponible	Pa	110	110	110	110
<b>Coefficiente de capacidad interior conectable</b>					
Coef. de capacidad interior / exterior	%	50 - 130	50 - 130	50 - 130	50 - 130
Nº máximo de UI conectables	Nº	64	64	64	64
<b>Límites operativos de temperatura exterior</b>					
Refrigeración	°C	-5-50	-5-50	-5-50	-5-50
Calefacción	°C	-23-21	-23-21	-23-21	-23-21

Las especificaciones indicadas se obtienen en las siguientes condiciones de ensayo: en modo refrigeración, con una temperatura interior de 27 °C (bulbo húmedo) / 19 °C (bulbo seco), y con una temperatura exterior de 35 °C (bulbo húmedo) / 24 °C (bulbo seco). En modo calefacción, con una temperatura interior de 20 °C (bulbo húmedo) y una temperatura exterior de 7 °C (bulbo húmedo) / 6 °C (bulbo seco).

## Unidades exteriores

MRV5-RC  
DC INVERTER

84-88 HP

AV20IMVURA

AV22IMVURA

Modelo		AV84IMVURA AV20IMVURA AV20IMVURA AV22IMVURA AV22IMVURA	AV86IMVURA AV20IMVURA AV22IMVURA AV22IMVURA AV22IMVURA	AV88IMVURA AV22IMVURA AV22IMVURA AV22IMVURA AV22IMVURA
<b>Capacidad</b>				
Potencia nominal	HP	84	86	88
Refrigeración	kW	232,00	236,00	240,00
Calefacción	kW	232,00	236,00	240,00
<b>Parámetros eléctricos</b>				
Alimentación	Fases/V/Hz	3/380-400/50/60 (5 hilos L1+L2+L3+N+T)	3/380-400/50/60 (5 hilos L1+L2+L3+N+T)	3/380-400/50/60 (5 hilos L1+L2+L3+N+T)
Potencia absorbida - Refrigeración	kW	74,46	77,23	80,00
Potencia máx. absorbida - Refrigeración	kW	130,00	131,00	132,00
Corriente absorbida en refrigeración	A	122,97	127,55	132,12
Corriente máx. absorbida - Refrigeración	A	214,70	216,35	218,00
Potencia absorbida - Calefacción	kW	67,36	69,50	71,64
Potencia máx. absorbida - Calefacción	kW	119,60	120,60	121,60
Corriente absorbida en calefacción	A	111,25	114,78	118,31
Corriente máx. absorbida - Calefacción	A	197,52	199,17	200,82
Factor de eficiencia EER	W/W	3,12	3,06	3,00
Coeficiente de rendimiento COP	W/W	3,44	3,40	3,35
Factor de eficiencia SEER	W/W	5,63	5,63	5,63
Coeficiente de rendimiento SCOP	W/W	3,50	3,50	3,50
$\eta_{s,c}$ %		222	222	222
$\eta_{s,h}$ %		137	137	137
<b>Ventilación</b>				
Caudal de aire (alto)	m <sup>3</sup> /h	76000	76000	76000
Nivel de presión sonora (alto)	dB(A)	70	70	70
Nivel de potencia sonora (alto)	dB(A)	91	91	91
<b>Instalación, dimensiones, componentes</b>				
Dimensiones unidad An. x Pr. x Al.	mm	1410x750x1690+1410x750x1690+1410x750x1690+1410x750x1690		
Dimensiones embalaje An. x Pr. x Al.	mm	1515x850x1858+1515x850x1858+1515x850x1858+1515x850x1858		
Peso neto/Peso bruto	kg	375/404+375/404+375/404+375/404		
Tipo de compresor		DC Inverter Scroll	DC Inverter Scroll	DC Inverter Scroll
Cantidad y tipo de compresor	Nº	8 INV	8 INV	8 INV
Tipo de refrigerante		R410A	R410A	R410A
Cantidad de refrigerante precargado	kg	40	40	40
Ø Tubería de refrigerante líquido	mm (pulgadas)	22,20 (7/8)	25,40 (1)	25,40 (1)
Ø Tubería de refrigerante lado de recuperación de gas	mm (pulgadas)	44,50 (1-3/4)	50,80 (2)	50,80 (2)
Ø Tubería de gas refrigerante a alta presión	mm (pulgadas)	41,30 (1-5/8)	44,50 (1-3/4)	44,50 (1-3/4)
Longitud máxima de tubería	m	1000	1000	1000
Longitud máx. de tubería lineal (equivalente/real)	m	260/220	260/220	260/220
Dif. de altura máx. entre UI y UE (UE abajo/arriba)*1	m	110/90	110/90	110/90
Diferencia de altura entre UI y UE (UE arriba/abajo)*2	m	50/40	50/40	50/40
Diferencia de altura máx. entre UI *3	m	30	30	30
Dif. de altura estándar entre UI *4	m	18	18	18
Presión estática disponible	Pa	110	110	110
<b>Coeficiente de capacidad interior conectable</b>				
Coef. de capacidad interior / exterior	%	50 - 130	50 - 130	50 - 130
Nº máximo de UI conectables	Nº	64	64	64
<b>Límites operativos de temperatura exterior</b>				
Refrigeración	°C	-5-50	-5-50	-5-50
Calefacción	°C	-23-21	-23-21	-23-21

Las especificaciones indicadas se obtienen en las siguientes condiciones de ensayo: en modo refrigeración, con una temperatura interior de 27 °C (bulbo húmedo) / 19 °C (bulbo seco), y con una temperatura exterior de 35 °C (bulbo húmedo) / 24 °C (bulbo seco). En modo calefacción, con una temperatura interior de 20 °C (bulbo húmedo) y una temperatura exterior de 7 °C (bulbo húmedo) / 6 °C (bulbo seco).

### UNIDADES EXTERIORES MRV

AV08IM\*\*A AV10IM\*\*A AV12IM\*\*A AV14IM\*\*A AV16IM\*\*A

Unidad: mm

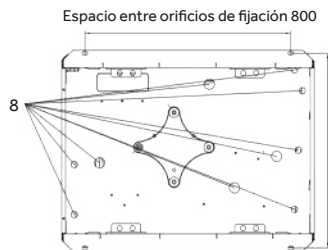

Espacio entre orificios de fijación 800

Espacio entre orificios de fijación 755

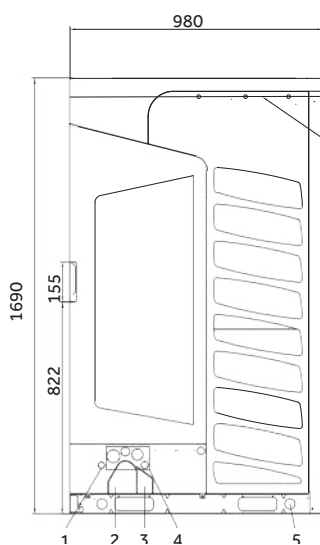
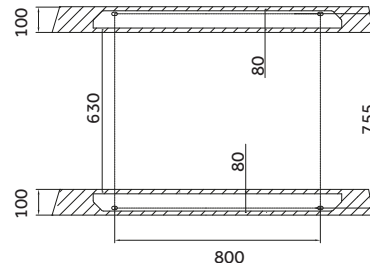

Posición de conexión de la tubería de salida de aire

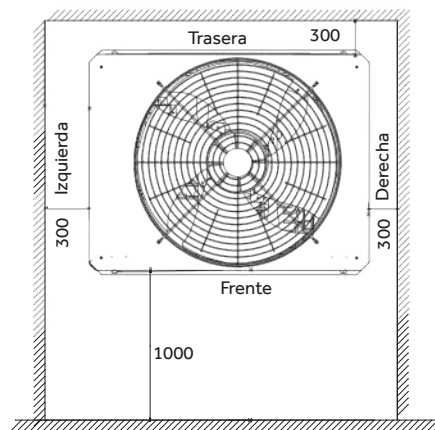
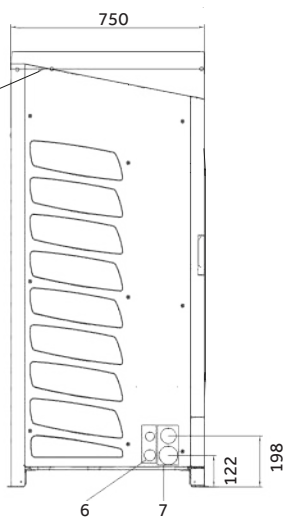

#### Legenda:

- 1 - Orificio cableado de comunicación.
- 2 - Salida tuberías de refrigerante (sistema a 2 tubos).
- 3 - Salida tuberías de refrigerante (sistema a 3 tubos).
- 4 - Orificio cableado de alimentación.
- 5 - Orificio para elevación.
- 6 - Orificios cableado de comunicación y alimentación.
- 7 - Salida tuberías de refrigerante.
- 8 - Orificios de drenaje.

# Unidades exteriores

## MRV5-RC

DC INVERTER

### UNIDADES EXTERIORES MRV

AV18IM\*\*A

AV20IM\*\*A

AV22IM\*\*A

AV24IM\*\*A

AV26IM\*\*A

Unidad: mm

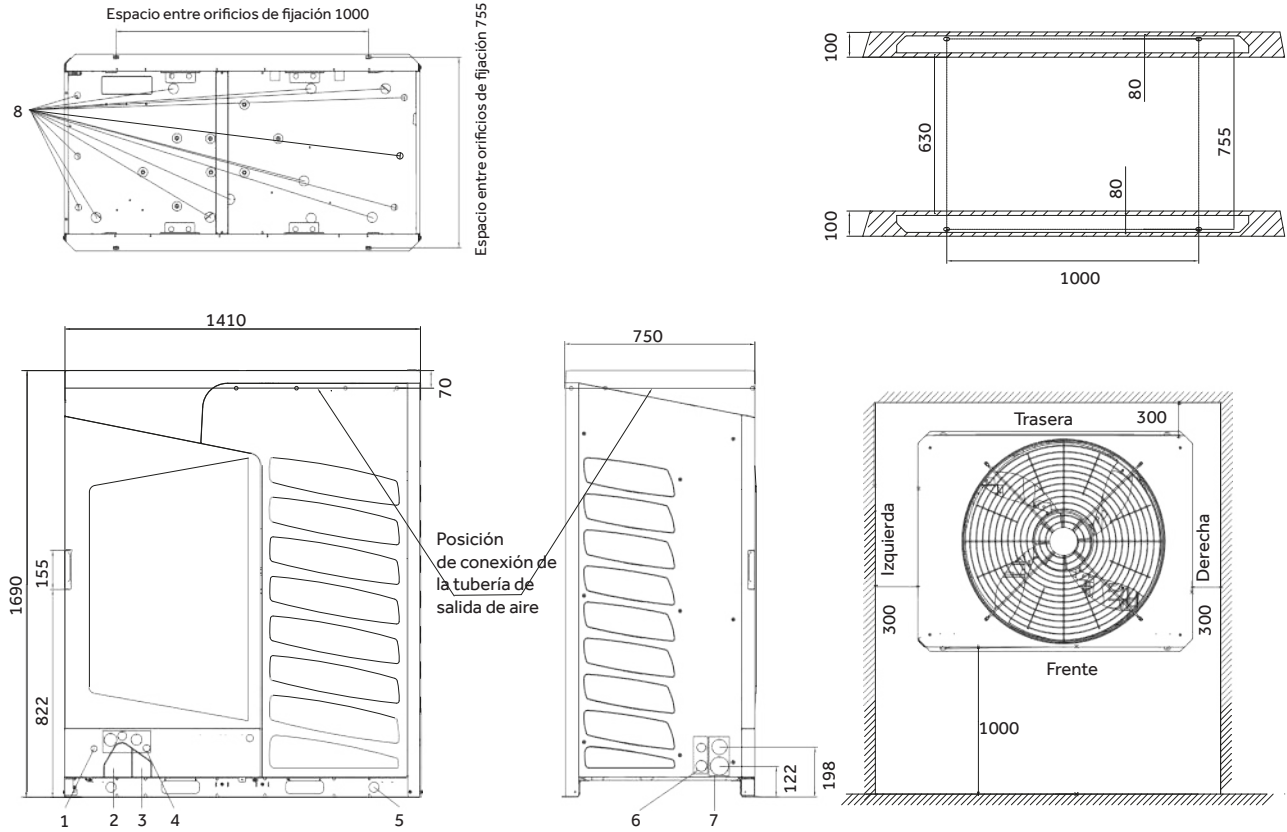

#### Leyenda:

- 1 - Orificio cableado de comunicación.
- 2 - Salida tuberías de refrigerante (sistema a 2 tubos).
- 3 - Salida tuberías de refrigerante (sistema a 3 tubos).
- 4 - Orificio cableado de alimentación.
- 5 - Orificio para elevación.
- 6 - Orificios cableado de comunicación y alimentación.
- 7 - Salida tuberías de refrigerante.
- 8 - Orificios de drenaje.

(\*1) 50 m si la unidad exterior está por encima de la unidad interior / 40 m si está por debajo

Las especificaciones indicadas se obtienen en las siguientes condiciones de ensayo: en modo refrigeración, con una temperatura interior de 27 °C (bulbo húmedo) / 19 °C (bulbo seco), y con una temperatura exterior de 35 °C (bulbo húmedo) / 24 °C (bulbo seco). En modo calefacción, con una temperatura interior de 20 °C (bulbo húmedo) y una temperatura exterior de 7 °C (bulbo húmedo) / 6 °C (bulbo seco).

Los datos que se mencionan en este catálogo son meramente indicativos y pueden variar. Antes de adquirir cualquiera de nuestros productos, es recomendable verificar los datos con el distribuidor.





# MRV W

---

Sistema de bomba de calor Full DC Inverter con condensación por agua

# MRV-W: CARACTERÍSTICAS

## PRINCIPIO DE FUNCIONAMIENTO

Los MRV-W son sistemas MRV/VRF con expansión directa de refrigerante y compresores inverter, que utilizan las mismas unidades interiores, controles y uniones que los sistemas MRV clásicos.

El diseño y la instalación del circuito interno siguen las mismas reglas que un sistema MRV/VRF normal. La única diferencia es que, en la unidad exterior, se utiliza agua en lugar de aire para la condensación o la evaporación. Por ello, los sistemas MRV-W no requieren ventiladores ni grandes intercambiadores aire/refrigerante, sino que utilizan intercambiadores especiales agua/refrigerante. Esto permite reducir significativamente el tamaño del producto en comparación con un MRV clásico con capacidad de refrigeración equivalente.

Los sistemas MRV-W se instalan en salas técnicas, sótanos, garajes y pasillos, ya que tienen unas dimensiones compactas (775 x 545 x 995) y no requieren intercambio de energía con el aire exterior.

El agua necesaria para el funcionamiento se suministra a las unidades mediante tuberías de pequeño diámetro. Se puede utilizar agua de distintas procedencias: aguas subterráneas, un lago, el mar o un río, agua de procesos industriales o acumulaciones de agua no potable.

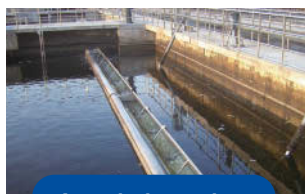
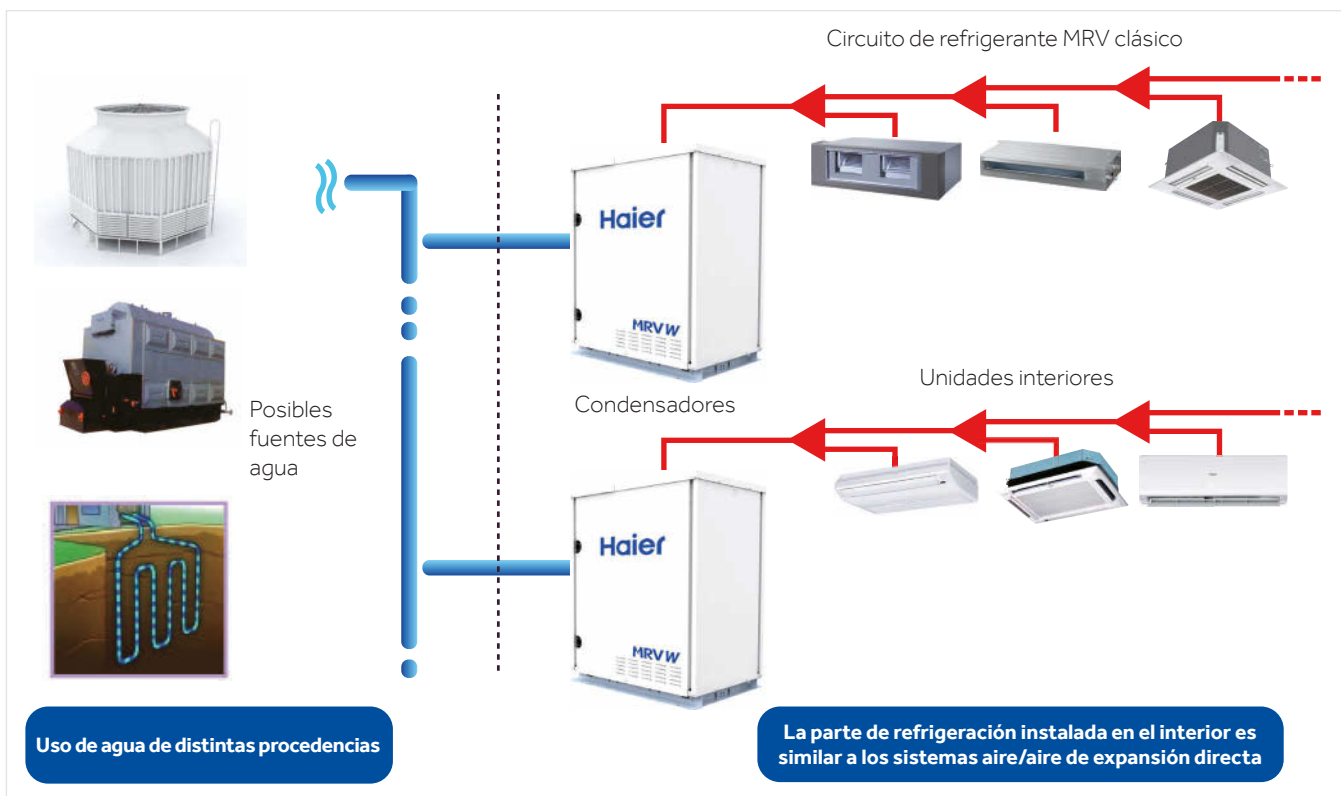

## CONFIGURACIÓN

MRV-W es un sistema de expansión directa que combina la eficiencia de la tecnología VRF con el uso de agua de diversas procedencias.



## EJEMPLO DE FUNCIONAMIENTO PARA REFRIGERACIÓN

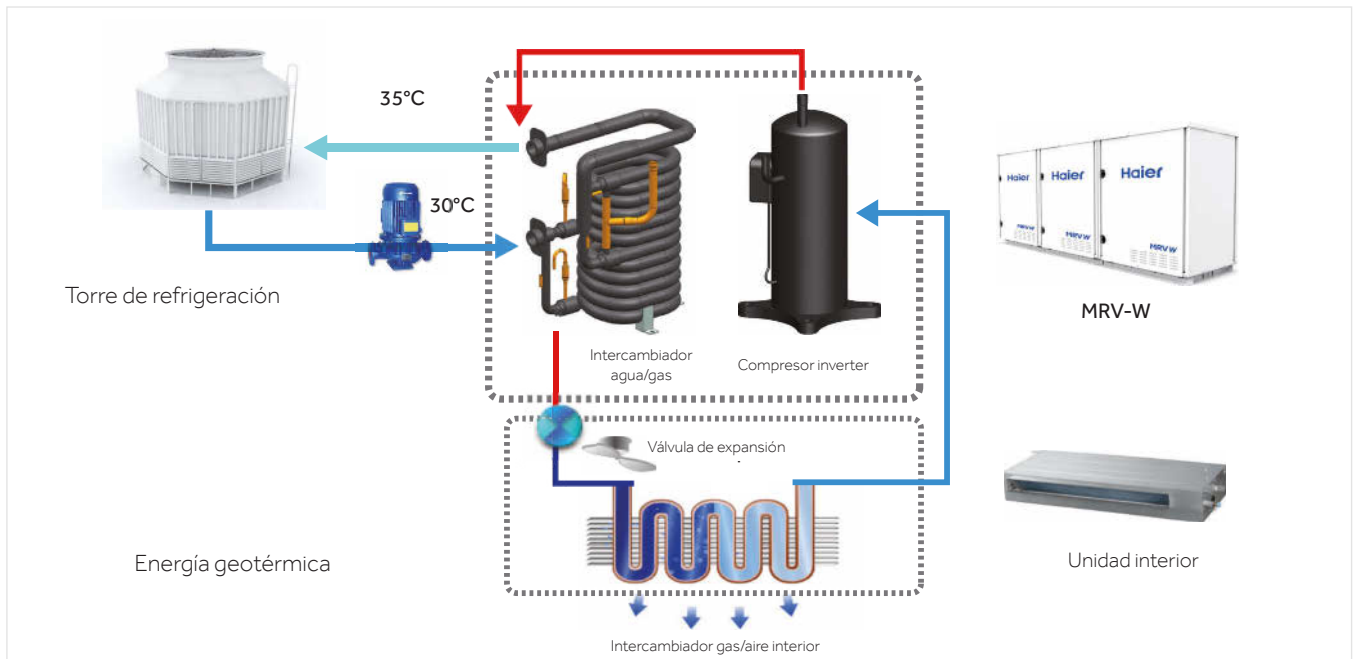

## EJEMPLO DE FUNCIONAMIENTO PARA CALEFACCIÓN

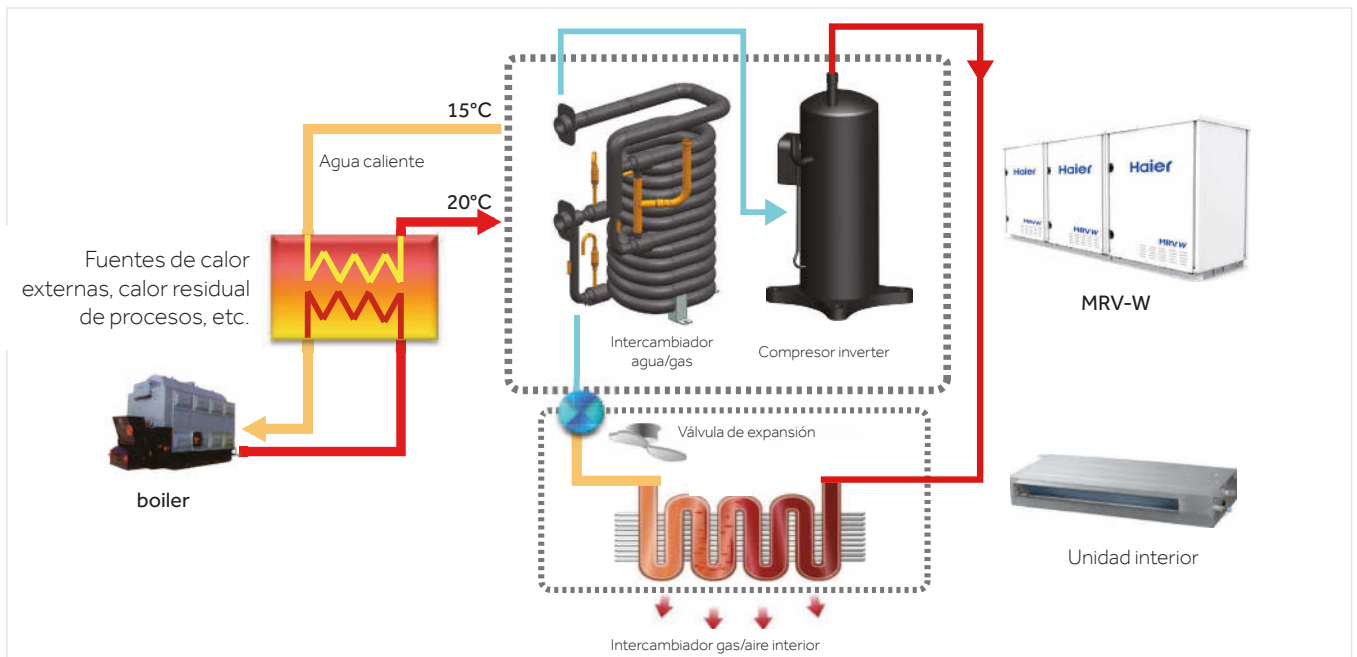

# MRV-W: CARACTERÍSTICAS

## ESTRUCTURA INTERNA DEL SISTEMA MRV-W

Conexiones de refrigerante hacia las unidades interiores

Entrada y salida de agua del intercambiador gas/agua .

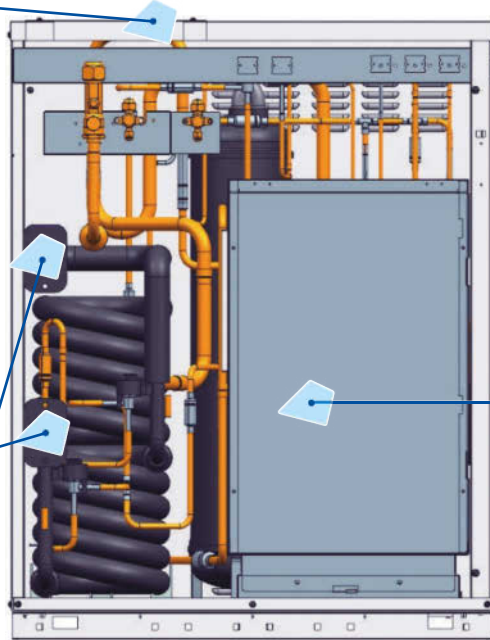

Panel eléctrico, compacto y fácilmente extraíble para acceder al compresor

Compresor DC Inverter

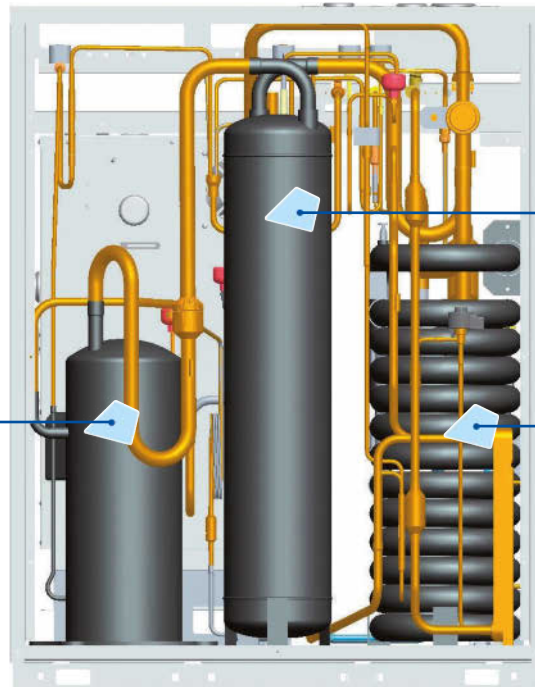

Separador de gas generosamente dimensionado y lado de refrigerante líquido

Intercambiador gas-agua «pipe in pipe» a contracorriente, con doble envoltura: intercambio uniforme y alta eficacia.

## ALTA EFICIENCIA

Utilizando una fuente constante, el coeficiente COP puede alcanzar valores de 6,02, muy superiores a los de un sistema aire/aire. Los valores EER también mejoran en la misma proporción.

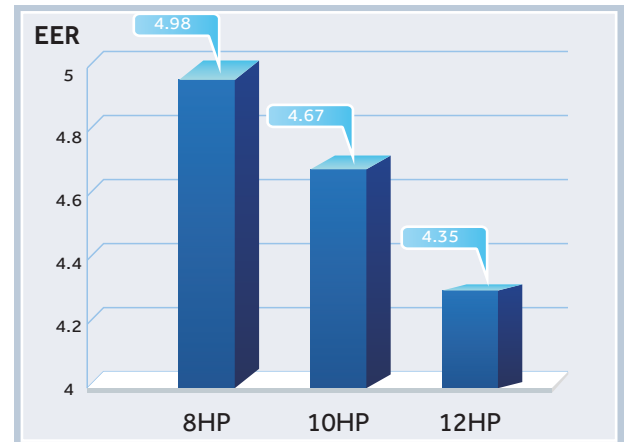
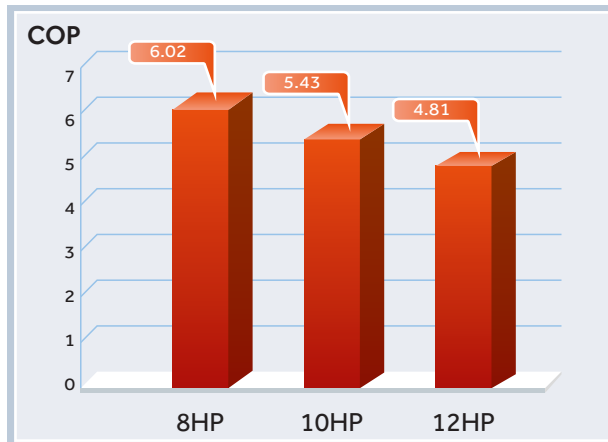

## COMPRESOR DE ALTA EFICIENCIA

DC Inverter Scroll



## INTERCAMBIADOR «PIPE IN PIPE» A CONTRACORRIENTE

El agua circula por el interior y el refrigerante por el exterior. El tubo espiral con sección interna en forma de estrella ofrece una mayor superficie de intercambio que una sección circular clásica, lo que contribuye a una mayor eficiencia.

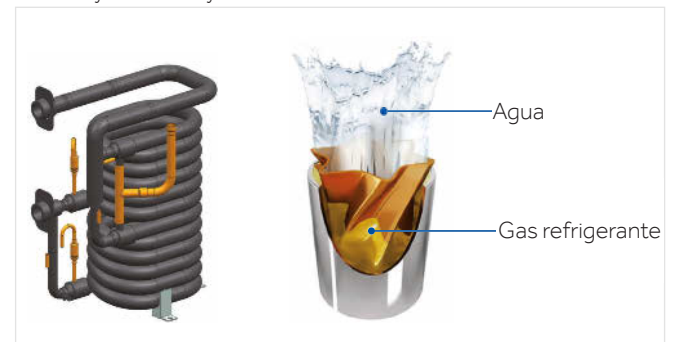

## DOBLE VÁLVULA DE EXPANSIÓN ELECTRÓNICA

Modula la superficie activa del intercambiador en función de la demanda térmica.

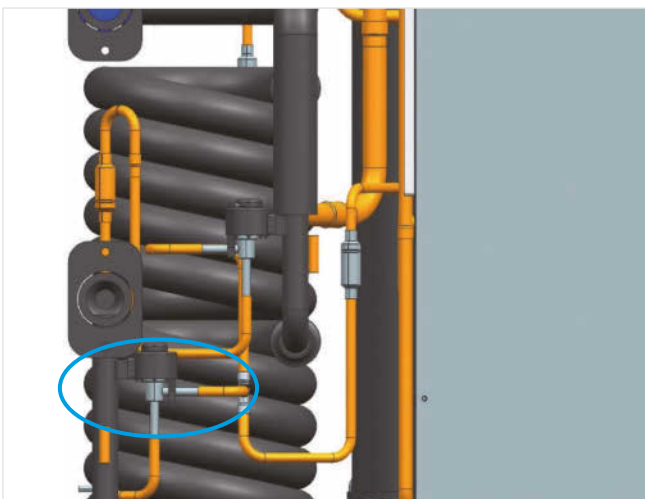

## SISTEMA DE SUBENFRIAMIENTO DE 2 ETAPAS

- La primera etapa actúa sobre el condensador.
- La segunda etapa actúa de forma independiente.
- La acción independiente o conjunta de las dos etapas permite aumentar el intercambio de refrigerante en un 46% y reduce la pérdida de carga de las tuberías en un 55%. En conjunto, mejora la eficiencia global un 9% en comparación con los circuitos individuales de refrigeración.

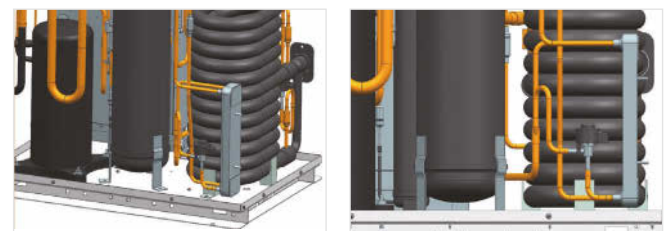

# MRV-W: CARACTERÍSTICAS

## REFRIGERACIÓN DE LA ELECTRÓNICA

La electrónica se refrigera mediante intercambiadores estáticos especiales por cuyo interior circula gas refrigerante. De este modo, el panel eléctrico y los módulos de potencia se mantienen refrigerados y a una temperatura constante, lo que permite eliminar los disipadores — que son voluminosos— y, sobre todo, ventiladores eléctricos ruidosos.

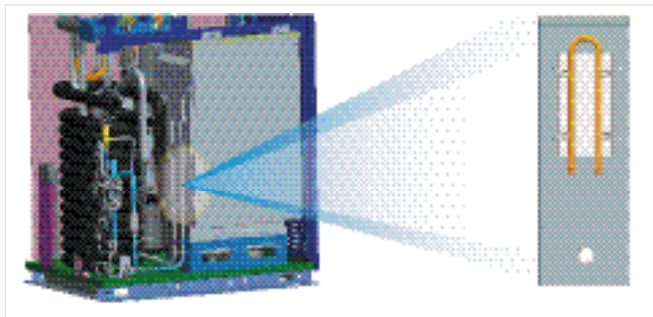

## FIABILIDAD

El propio sistema MRV-W se encarga de gestionar la bomba externa o las electroválvulas que le suministran agua, en función de la actividad del compresor y de las necesidades reales de agua. Con ello se evita el gasto innecesario de energía.

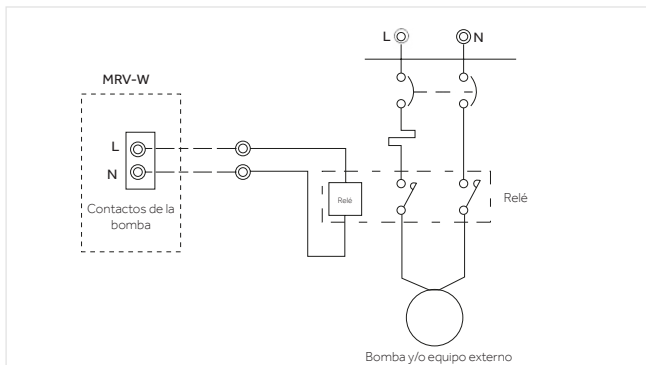

## INTERVALO DE TEMPERATURA

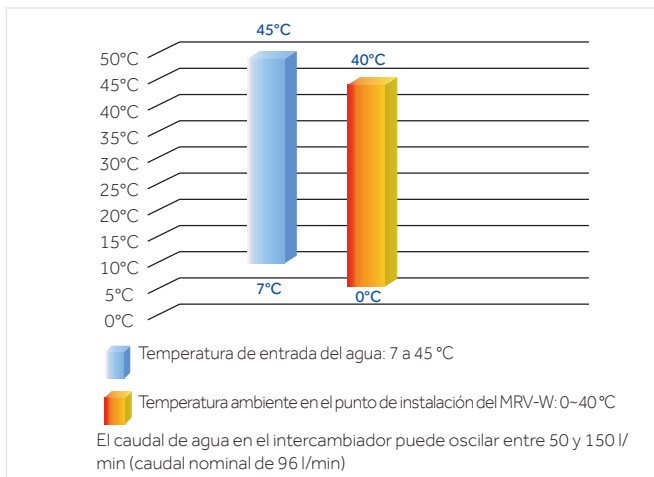

## PRESIÓN CONSTANTE

Un sistema de alta precisión se encarga de mantener una presión adecuada en el compresor en función de la temperatura de trabajo del refrigerante. Así, la capacidad de salida es más estable y el propio componente resulta más fiable a largo plazo.

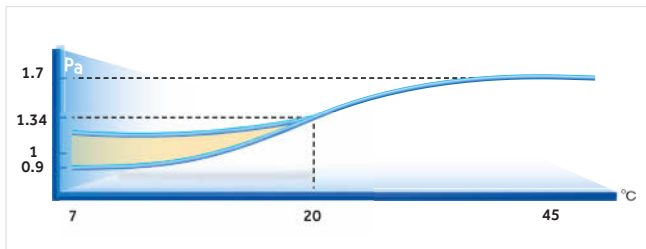

## POSIBLES ENTORNOS DE INTERIOR EN DONDE PUEDE INSTALARSE UN MRV-W



## INSTALACIÓN FLEXIBLE

El uso de agua como agente condensador permite climatizar edificios muy altos, donde se alcanzan hasta 200 metros de altura con una presión de 1,6 MPa.

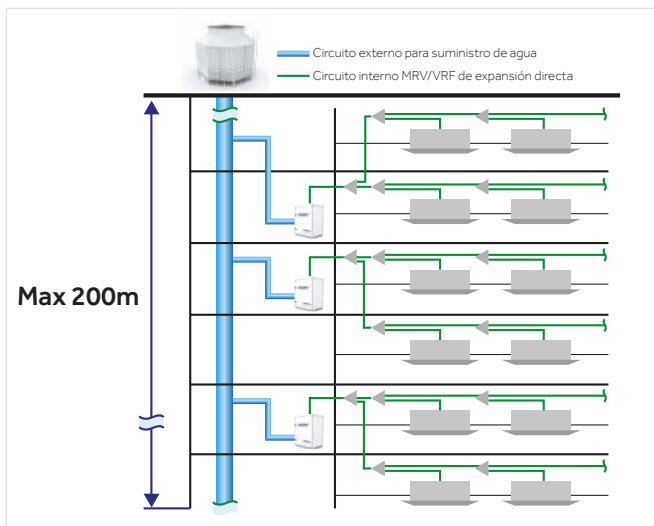

# MRV-W: CARACTERÍSTICAS

## EJEMPLOS DE LONGITUDES DE TUBERÍAS

Los sistemas MRW pueden instalarse a gran altura y admiten grandes longitudes de tubería dentro de cada planta.

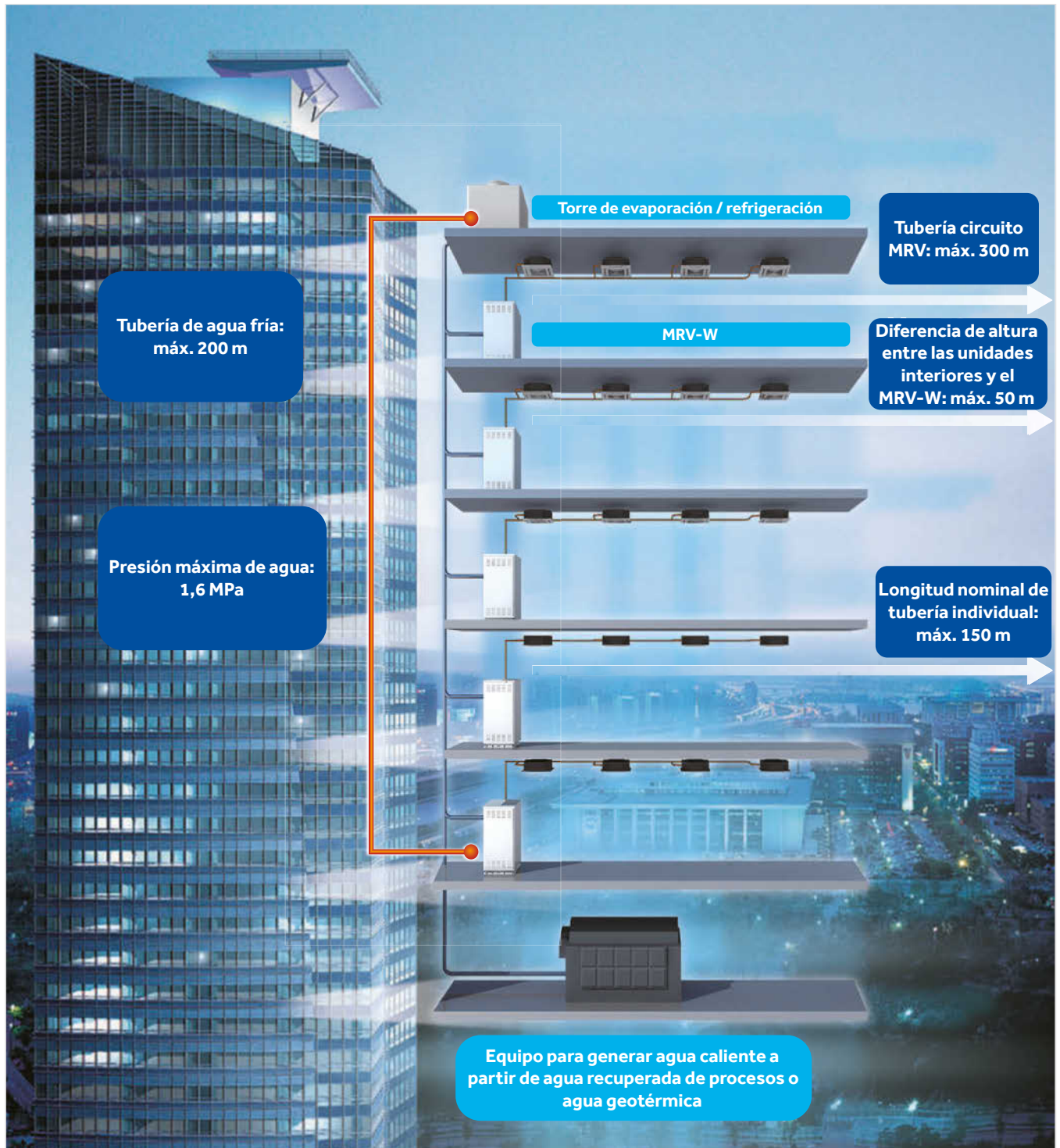



8-12 HP

AV08IMWEWA

AV10IMWEWA

AV12IMWEWA

Modelo		AV08IMWEWA	AV10IMWEWA	AV12IMWEWA
<b>Capacidad</b>				
Potencia nominal	HP	8	10	12
Refrigeración	kW	22,40	28,00	33,50
Calefacción	kW	25,00	31,50	37,50
<b>Parámetros eléctricos</b>				
Alimentación	Fases/V/Hz	3/380-400/50/60 (5 hilos L1+L2+L3+N+T)	3/380-400/50/60 (5 hilos L1+L2+L3+N+T)	3/380-400/50/60 (5 hilos L1+L2+L3+N+T)
Potencia absorbida - Refrigeración	kW	4,50	6,00	7,70
Potencia máx. absorbida - Refrigeración	kW	13,00	15,00	17,00
Corriente absorbida en refrigeración	A	7,20	9,60	12,32
Corriente máx. absorbida - Refrigeración	A	20,79	23,99	27,19
Potencia absorbida - Calefacción	kW	4,15	5,80	7,80
Potencia máx. absorbida - Calefacción	kW	13,00	15,00	17,00
Corriente absorbida en calefacción	A	6,64	9,28	12,47
Corriente máx. absorbida - Calefacción	A	20,79	23,99	27,19
Factor de eficiencia EER	W/W	4,98	4,67	4,35
Coefficiente de rendimiento COP	W/W	6,02	5,43	4,81
Factor de eficiencia SEER	W/W	5,87	5,76	5,69
Coefficiente de rendimiento SCOP	W/W	6,13	6,01	5,96
<b>Prestaciones</b>				
Caudal de agua (alto)	m <sup>3</sup> /h	4,80	6,00	7,20
Nivel de presión sonora (alto)	dB(A)	50	51	53
Nivel de potencia sonora (alto)	dB(A)	61	62	64
<b>Instalación, dimensiones, componentes</b>				
Dimensiones unidad An. x Pr. x AL.	mm	775x545x995		
Dimensiones embalaje An. x Pr. x AL.	mm	875x655x1128		
Peso neto/Peso bruto	kg	172/183	172/183	172/183
Tipo de compresor		DC Inverter Scroll	DC Inverter Scroll	DC Inverter Scroll
Cantidad y tipo de compresor	Nº	1 INV	1 INV	1 INV
Tipo de refrigerante		R410A	R410A	R410A
Cantidad de refrigerante precargado	kg	2	2	2
Ø Tubería de refrigerante líquido	mm (pulgadas)	9,52 (3/8)	9,52 (3/8)	12,7 (1/2)
Ø Tubería de refrigerante gas	mm (pulgadas)	19,05 (3/4)	22,22 (7/8)	25,40 (1)
Ø Tubo de compensación de aceite UE	mm (pulgadas)	9,52 (3/8)	9,52 (3/8)	9,52 (3/8)
Longitud máxima de tubería	m	300	300	300
Longitud máx. de tubería lineal (equivalente/real)	m	150/120	150/120	150/120
Dif. de altura máx. entre UI y UE(*)	m	50/40	50/40	50/40
<b>Intercambiador agua/gas</b>				
Tipo		Doble, tubo en tubo	Doble, tubo en tubo	Doble, tubo en tubo
Material		Cobre/acero	Cobre/acero	Cobre/acero
Conexión de entrada de agua		DN32	DN32	DN32
Conexión de salida de agua		DN32	DN32	DN32
Caída de presión del intercambiador	kPa	35	50	70
Tipo de conexión		Rosca interna	Rosca interna	Rosca interna
Presión máx. de entrada de agua	MPa	1,6	1,6	1,6
Intervalo de temperatura de entrada de agua (refrigeración/calefacción)	°C	7-45	7-45	7-45
<b>Coefficiente de capacidad interior conectable</b>				
Coef. de capacidad interior / exterior	%	50-130	50-130	50-130
Nº máximo de UI conectables	Nº	13	16	19



# Unidades exteriores

## MRV-W



### 16-24 HP

AV16IMWEWA  
AV18IMWEWA  
AV20IMWEWA  
AV22IMWEWA  
AV24IMWEWA

Modelo		AV16IMWEWA AV08IMWEWA AV08IMWEWA	AV18IMWEWA AV08IMWEWA AV10IMWEWA	AV20IMWEWA AV10IMWEWA AV10IMWEWA	AV22IMWEWA AV10IMWEWA AV12IMWEWA	AV24IMWEWA AV12IMWEWA AV12IMWEWA
<b>Capacidad</b>						
Potencia nominal	HP	16	18	20	22	24
Refrigeración	kW	44,80	50,40	56,00	61,50	67,00
Calefacción	kW	50,00	56,50	63,00	69,00	75,00
<b>Parámetros eléctricos</b>						
Alimentación	Fases/V/Hz	3/380-400/50/60 (5 hilos L1+L2+L3+N+T)	3/380-400/50/60 (5 hilos L1+L2+L3+N+T)	3/380-400/50/60 (5 hilos L1+L2+L3+N+T)	3/380-400/50/60 (5 hilos L1+L2+L3+N+T)	3/380-400/50/60 (5 hilos L1+L2+L3+N+T)
Potencia absorbida - Refrigeración	kW	9,00	10,50	12,00	13,70	15,40
Potencia máx. absorbida - Refrigeración	kW	26,00	28,00	30,00	32,00	34,00
Corriente absorbida en refrigeración	A	14,39	16,79	19,19	21,91	24,63
Corriente máx. absorbida - Refrigeración	A	41,58	44,78	47,98	51,18	54,38
Potencia absorbida - Calefacción	kW	8,30	9,95	11,60	13,60	15,60
Potencia máx. absorbida - Calefacción	kW	26,00	28,00	30,00	32,00	34,00
Corriente absorbida en calefacción	A	13,27	15,91	18,55	21,75	24,95
Corriente máx. absorbida - Calefacción	A	41,58	44,78	47,98	51,18	54,38
Factor de eficiencia EER	W/W	4,98	4,8	4,67	4,49	4,35
Coefficiente de rendimiento COP	W/W	6,02	5,68	5,43	5,07	4,81
Factor de eficiencia SEER	W/W	5,87	5,82	5,76	5,73	5,69
Coefficiente de rendimiento SCOP	W/W	6,13	6,10	6,01	5,98	5,96
<b>Prestaciones</b>						
Caudal de agua (alto)	m <sup>3</sup> /h	9,60	10,80	12,00	13,20	14,40
Nivel de presión sonora (alto)	dB(A)	53	54	54	55	56
Nivel de potencia sonora (alto)	dB(A)	64	65	65	66	67
<b>Instalación, dimensiones, componentes</b>						
Dimensiones unidad An. x Pr. x Al.	mm	775x545x995+775x545x995				
Dimensiones embalaje An. x Pr. x Al.	mm	875x655x1128+875x655x1128				
Peso neto/Peso bruto	kg	344/366	344/366	344/366	344/366	344/366
Tipo de compresor		DC Inverter Scroll	DC Inverter Scroll	DC Inverter Scroll	DC Inverter Scroll	DC Inverter Scroll
Cantidad y tipo de compresor	Nº	2 INV	2 INV	2 INV	2 INV	2 INV
Tipo de refrigerante		R410A	R410A	R410A	R410A	R410A
Cantidad de refrigerante precargado	kg	4	4	4	4	4
Ø Tubería de refrigerante líquido	mm (pulgadas)	12,7 (1/2)	15,88 (5/8)	15,88 (5/8)	15,88 (5/8)	15,88 (5/8)
Ø Tubería de refrigerante gas	mm (pulgadas)	28,58 (1-1/8)	28,58 (1-1/8)	28,58 (1-1/8)	28,58 (1-1/8)	28,58 (1-1/8)
Ø Tubo de compensación de aceite UE	mm (pulgadas)	99,52 (3/8)	9,52 (3/8)	9,52 (3/8)	9,52 (3/8)	9,52 (3/8)
Longitud máxima de tubería	m	300	300	300	300	300
Longitud máx. de tubería lineal (equivalente/real)	m	150/120	150/120	150/120	150/120	150/120
Dif. de altura máx. entre UI y UE(*)	m	50/40	50/40	50/40	50/40	50/40
<b>Intercambiador agua/gas</b>						
Tipo		Doble, tubo en tubo	Doble, tubo en tubo	Doble, tubo en tubo	Doble, tubo en tubo	Doble, tubo en tubo
Material		Cobre/acero	Cobre/acero	Cobre/acero	Cobre/acero	Cobre/acero
Conexión de entrada de agua		DN32	DN32	DN32	DN32	DN32
Conexión de salida de agua		DN32	DN32	DN32	DN32	DN32
Caída de presión del intercambiador	kPa	35+35	35+50	50+50	50+70	70+70
Tipo de conexión		Rosca interna	Rosca interna	Rosca interna	Rosca interna	Rosca interna
Presión máx. de entrada de agua	MPa	1,6	1,6	1,6	1,6	1,6
Intervalo de temperatura de entrada de agua (refrigeración/calefacción)	°C	7-45	7-45	7-45	7-45	7-45
<b>Coefficiente de capacidad interior conectable</b>						
Coef. de capacidad interior / exterior	%	50-130	50-130	50-130	50-130	50-130
Nº máximo de UI conectables	Nº	23	29	33	36	39

(\*1) 50 m si la unidad exterior está por encima de la unidad interior / 40 m si está por debajo

Las especificaciones indicadas se obtienen en las siguientes condiciones de ensayo: en modo refrigeración, con una temperatura interior de 27 °C (bulbo húmedo) / 19 °C (bulbo seco), y con una temperatura exterior de 35 °C (bulbo húmedo) / 24 °C (bulbo seco). En modo calefacción, con una temperatura interior de 20 °C (bulbo húmedo) y una temperatura exterior de 7 °C (bulbo húmedo) / 6 °C (bulbo seco).

Los datos que se mencionan en este catálogo son meramente indicativos y pueden variar. Antes de adquirir cualquiera de nuestros productos, es recomendable verificar los datos con el distribuidor.



26-30 HP

AV08IMWEWA

AV10IMWEWA

AV12IMWEWA

Modelo		AV26IMWEWA AV08IMWEWA AV08IMWEWA AV10IMWEWA	AV28IMWEWA AV08IMWEWA AV10IMWEWA AV10IMWEWA	AV30IMWEWA AV10IMWEWA AV10IMWEWA AV10IMWEWA
<b>Capacidad</b>				
Potencia nominal	HP	26	28	30
Refrigeración	kW	72,80	78,40	84,00
Calefacción	kW	81,50	88,00	94,50
<b>Parámetros eléctricos</b>				
Alimentación	Fases/V/Hz	3/380-400/50/60 (5 hilos L1+L2+L3+N+T)	3/380-400/50/60 (5 hilos L1+L2+L3+N+T)	3/380-400/50/60 (5 hilos L1+L2+L3+N+T)
Potencia absorbida - Refrigeración	kW	15,00	16,50	18,00
Potencia máx. absorbida - Refrigeración	kW	41,00	43,00	45,00
Corriente absorbida en refrigeración	A	23,99	26,39	28,79
Corriente máx. absorbida - Refrigeración	A	65,57	68,77	71,97
Potencia absorbida - Calefacción	kW	14,10	15,75	17,40
Potencia máx. absorbida - Calefacción	kW	41,00	43,00	45,00
Corriente absorbida en calefacción	A	22,55	25,19	27,83
Corriente máx. absorbida - Calefacción	A	65,57	68,77	71,97
Factor de eficiencia EER	W/W	4,85	4,75	4,67
Coefficiente de rendimiento COP	W/W	5,78	5,59	5,43
Factor de eficiencia SEER	W/W	5,84	5,8	5,76
Coefficiente de rendimiento SCOP	W/W	6,11	6,1	6,01
<b>Prestaciones</b>				
Caudal de agua (alto)	m³/h	15,60	16,80	18,00
Nivel de presión sonora (alto)	dB(A)	55	55	56
Nivel de potencia sonora (alto)	dB(A)	66	66	67
<b>Instalación, dimensiones, componentes</b>				
Dimensiones unidad An. x Pr. x Al.	mm	775x545x995+775x545x995+775x545x995		
Dimensiones embalaje An. x Pr. x Al.	mm	875x655x1128+875x655x1128+875x655x1128		
Peso neto/Peso bruto	kg	516/549	516/549	516/549
Tipo de compresor		DC Inverter Scroll	DC Inverter Scroll	DC Inverter Scroll
Cantidad y tipo de compresor	Nº	3 INV	3 INV	3 INV
Tipo de refrigerante		R410A	R410A	R410A
Cantidad de refrigerante precargado	kg	6	6	6
Ø Tubería de refrigerante líquido	mm (pulgadas)	19,05 (3/4)	19,05 (3/4)	19,05 (3/4)
Ø Tubería de refrigerante gas	mm (pulgadas)	31,80 (1-1/4)	31,80 (1-1/4)	31,80 (1-1/4)
Ø Tubo de compensación de aceite UE	mm (pulgadas)	9,52 (3/8)	9,52 (3/8)	9,52 (3/8)
Longitud máxima de tubería	m	300	300	300
Longitud máx. de tubería lineal (equivalente/real)	m	150/120	150/120	150/120
Dif. de altura máx. entre UI y UE(*)	m	50/40	50/40	50/40
<b>Intercambiador agua/gas</b>				
Tipo		Doble, tubo en tubo	Doble, tubo en tubo	Doble, tubo en tubo
Material		Cobre/acero	Cobre/acero	Cobre/acero
Conexión de entrada de agua		DN32	DN32	DN32
Conexión de salida de agua		DN32	DN32	DN32
Caída de presión del intercambiador	kPa	35+35+50	35+50+50	50+50+50
Tipo de conexión		Rosca interna	Rosca interna	Rosca interna
Presión máx. de entrada de agua	MPa	1,6	1,6	1,6
Intervalo de temperatura de entrada de agua (refrigeración/calefacción)	°C	7-45	7-45	7-45
<b>Coefficiente de capacidad interior conectable</b>				
Coef. de capacidad interior / exterior	%	50-130	50-130	50-130
Nº máximo de UI conectables	Nº	43	46	50

(\*) 50 m si la unidad exterior está por encima de la unidad interior / 40 m si está por debajo

Las especificaciones indicadas se obtienen en las siguientes condiciones de ensayo: en modo refrigeración, con una temperatura interior de 27 °C (bulbo húmedo) / 19 °C (bulbo seco), y con una temperatura exterior de 35 °C (bulbo húmedo) / 24 °C (bulbo seco). En modo calefacción, con una temperatura interior de 20 °C (bulbo húmedo) y una temperatura exterior de 7 °C (bulbo húmedo) / 6 °C (bulbo seco).

# Unidades exteriores

## MRV-W



### 32-36 HP

AV08IMWEWA

AV10IMWEWA

AV12IMWEWA

Modelo		AV32IMWEWA AV10IMWEWA AV10IMWEWA AV12IMWEWA	AV34IMWEWA AV10IMWEWA AV12IMWEWA AV12IMWEWA	AV36IMWEWA AV12IMWEWA AV12IMWEWA AV12IMWEWA
<b>Capacidad</b>				
Potencia nominal	HP	32	34	36
Refrigeración	kW	89,50	95,00	100,50
Calefacción	kW	100,50	106,50	112,50
<b>Parámetros eléctricos</b>				
Alimentación	Fases/V/Hz	3/380-400/50/60 (5 hilos L1+L2+L3+N+T)	3/380-400/50/60 (5 hilos L1+L2+L3+N+T)	3/380-400/50/60 (5 hilos L1+L2+L3+N+T)
Potencia absorbida - Refrigeración	kW	19,70	21,40	23,10
Potencia máx. absorbida - Refrigeración	kW	47,00	49,00	51,00
Corriente absorbida en refrigeración	A	31,51	34,23	36,95
Corriente máx. absorbida - Refrigeración	A	75,17	78,37	81,57
Potencia absorbida - Calefacción	kW	19,40	21,40	23,40
Potencia máx. absorbida - Calefacción	kW	47,00	49,00	51,00
Corriente absorbida en calefacción	A	31,03	34,23	37,42
Corriente máx. absorbida - Calefacción	A	75,17	78,37	81,57
Factor de eficiencia EER	W/W	4,54	4,44	4,35
Coefficiente de rendimiento COP	W/W	5,18	4,98	4,81
Factor de eficiencia SEER	W/W	5,74	5,72	5,69
Coefficiente de rendimiento SCOP	W/W	5,99	5,97	5,96
<b>Prestaciones</b>				
Caudal de agua (alto)	m <sup>3</sup> /h	19,20	20,40	21,60
Nivel de presión sonora (alto)	dB(A)	57	57	58
Nivel de potencia sonora (alto)	dB(A)	68	68	69
<b>Instalación, dimensiones, componentes</b>				
Dimensiones unidad An. x Pr. x Al.	mm	775x545x995+775x545x995+775x545x995		
Dimensiones embalaje An. x Pr. x Al.	mm	875x655x1128+875x655x1128+875x655x1128		
Peso neto/Peso bruto	kg	516/549	516/549	516/549
Tipo de compresor		DC Inverter Scroll	DC Inverter Scroll	DC Inverter Scroll
Cantidad y tipo de compresor	Nº	3 INV	3 INV	3 INV
Tipo de refrigerante		R410A	R410A	R410A
Cantidad de refrigerante precargado	kg	6	6	6
Ø Tubería de refrigerante líquido	mm (pulgadas)	19,05 (3/4)	19,05 (3/4)	19,05 (3/4)
Ø Tubería de refrigerante gas	mm (pulgadas)	31,80 (1-1/4)	31,80 (1-1/4)	31,80 (1-1/2)
Ø Tubo de compensación de aceite UE	mm (pulgadas)	9,52 (3/8)	9,52 (3/8)	9,52 (3/8)
Longitud máxima de tubería	m	300	300	300
Longitud máx. de tubería lineal (equivalente/real)	m	150/120	150/120	150/120
Dif. de altura máx. entre UI y UE(*)	m	50/40	50/40	50/40
<b>Intercambiador agua/gas</b>				
Tipo		Doble, tubo en tubo	Doble, tubo en tubo	Doble, tubo en tubo
Material		Cobre/acero	Cobre/acero	Cobre/acero
Conexión de entrada de agua		DN32	DN32	DN32
Conexión de salida de agua		DN32	DN32	DN32
Caída de presión del intercambiador	kPa	50+50+70	50+70+70	70+70+70
Tipo de conexión		Rosca interna	Rosca interna	Rosca interna
Presión máx. de entrada de agua	MPa	1,6	1,6	1,6
Intervalo de temperatura de entrada de agua (refrigeración/calefacción)	°C	7-45	7-45	7-45
<b>Coefficiente de capacidad interior conectable</b>				
Coef. de capacidad interior / exterior	%	50-130	50-130	50-130
Nº máximo de UI conectables	Nº	53	56	59

(\*1) 50 m si la unidad exterior está por encima de la unidad interior / 40 m si está por debajo

Las especificaciones indicadas se obtienen en las siguientes condiciones de ensayo: en modo refrigeración, con una temperatura interior de 27 °C (bulbo húmedo) / 19 °C (bulbo seco), y con una temperatura exterior de 35 °C (bulbo húmedo) / 24 °C (bulbo seco). En modo calefacción, con una temperatura interior de 20 °C (bulbo húmedo) y una temperatura exterior de 7 °C (bulbo húmedo) / 6 °C (bulbo seco).

Los datos que se mencionan en este catálogo son meramente indicativos y pueden variar. Antes de adquirir cualquiera de nuestros productos, es recomendable verificar los datos con el distribuidor.





# MRV

## Unidades interiores

---

Cassette Smart Flow

Cassette de 4 vías compacto

Mural

Cassette de 1 vía

Cassette de 2 vías

Suelo-techo

Conductos Slim de baja presión

Conductos de media presión

Conductos de alta presión

Consola sin envolvente

Consola

Hydrobox



# CASSETTE SMART FLOW



AB182MRERA  
AB242MRERA

Estos controladores no permiten el control individual de las aletas.



Controlador opcional  
HW-BA116ABK-I



Controlador opcional  
HW-BA101ABT-I



Controlador opcional  
YR-E17A-I



Mando a distancia opcional  
YR-HQS01-I



Controlador opcional  
YR-E16B-I

- Sistema exclusivo de flujo a 360° para una distribución uniforme del aire.
- Control independiente de las 4 lamas.
- 6 posiciones para cada aleta individual.
- Ventilador con motor DC Inverter.
- Ventilador con 5 velocidades, seleccionables SOLO con los controladores por cable YR-E16B-I e YR-E17A-I, y con el mando a distancia YR-HQS01-I.
- Bomba de drenaje de condensados estándar con altura de impulsión de 700 mm.
- Entrada precortada para aire exterior.



Modelo		AB182MRERA	AB242MRERA
<b>Capacidad</b>			
Refrigeración	kW	5,60	7,10
Calefacción	kW	6,30	8,00
<b>Parámetros eléctricos</b>			
Alimentación	Fases/V/Hz	1/220-230/50/60	1/220-230/50/60
<b>Ventilación</b>			
Caudal de aire (alto/medio/bajo)	m <sup>3</sup> /h	1000	1380
Presión sonora (alta/media/baja)	dB(A)	33 / 30 / 29	35 / 34 / 31
<b>Instalación, dimensiones</b>			
Dimensiones netas (An. x Pr. x Al.)	mm	840x840x183	840x840x204
Dimensiones embalaje (An. x Pr. x Al.)	mm	983x983x268	983x983x290
Peso neto/bruto	kg	28/31	29/32
Ø Tubería de líquido	mm (pulgadas)	6,35 (1/4)	9,52 (3/8)
Ø Tubería de gas	mm (pulgadas)	12,70 (1/2)	15,88 (5/8)
<b>Panel</b>			
Modelo		PB-950KB(H)	PB-950KB(H)
Dimensiones netas del panel (An. x Pr. x Al.)	mm	950x950x50	950x950x50
Dimensiones del embalaje del panel (An. x Pr. x Al.)	mm	1013x1025x123	1013x1025x123
Peso neto/bruto del panel	kg	6,5/9	6,5/9

# CASSETTE SMART FLOW



AB282MRERA  
AB302MRERA  
AB382MRERA  
AB482MRERA  
AB602MRERA

Estos controladores no permiten el control individual de las aletas.



Controlador opcional  
HW-BA116ABK-I



Controlador opcional  
HW-BA101ABT-I



Controlador opcional  
YR-E17A-I



Mando a distancia opcional  
YR-HQS01-I



Controlador opcional  
YR-E16B-I

- Sistema exclusivo de flujo a 360° para una distribución uniforme del aire.
- Control independiente de las 4 aletas.
- 6 posiciones para cada aleta individual.
- Ventilador con motor DC Inverter.
- Ventilador con 5 velocidades, seleccionables SOLO con los controladores por cable YR-E16B-I e YR-E17A-I, y con el mando a distancia YR-HQS01-I.
- Bomba de drenaje de condensados estándar con altura de impulsión de 700 mm.
- Entrada precortada para aire exterior.



Modelo		AB282MRERA	AB302MRERA	AB382MRERA	AB482MRERA	AB602MRERA
<b>Capacidad</b>						
Refrigeración	kW	8,00	9,00	11,20	14,00	16,00
Calefacción	kW	9,00	10,00	12,50	16,00	18,00
<b>Parámetros eléctricos</b>						
Alimentación	Fases/V/Hz	1/220-230/50/60	1/220-230/50/60	1/220-230/50/60	1/220-230/50/60	1/220-230/50/60
<b>Ventilación</b>						
Caudal de aire (alto/medio/bajo)	m <sup>3</sup> /h	1380 / 1190 / 1000	2050 / 1860 / 1670	2050 / 1860 / 1670	2100 / 1910 / 1720	2100 / 1910 / 1720
Presión sonora (alta/media/baja)	dB(A)	37 / 35 / 31	37 / 35 / 31	37 / 35 / 31	44 / 40 / 36	44 / 40 / 36
<b>Instalación, dimensiones</b>						
Dimensiones netas (An. x Pr. x Al.)	mm	840x840x204	840x840x246	840x840x246	840x840x288	840x840x288
Dimensiones embalaje (An. x Pr. x Al.)	mm	983x983x290	983x983x331	983x983x331	983x983x373	983x983x373
Peso neto/bruto	kg	27,0/30,0	31,0/36,0	31,0/36,0	33,0/38,0	33,0/38,0
Ø Tubería de líquido	mm (pulgadas)	9,52 (3/8)	9,52 (3/8)	9,52 (3/8)	9,52 (3/8)	9,52 (3/8)
Ø Tubería de gas	mm (pulgadas)	15,88 (5/8)	15,88 (5/8)	15,88 (5/8)	15,88 (5/8)	15,88 (5/8)
<b>Panel</b>						
Modelo		PB-950KB(H)	PB-950KB(H)	PB-950KB(H)	PB-950KB(H)	PB-950KB(H)
Dimensiones netas del panel (An. x Pr. x Al.)	mm	950x950x50	950x950x50	950x950x50	950x950x50	950x950x50
Dimensiones del embalaje del panel (An. x Pr. x Al.)	mm	1013x1025x123	1013x1025x123	1013x1025x123	1013x1025x123	1013x1025x123
Peso neto/bruto del panel	kg	6,5/9,0	6,5/9,0	6,5/9,0	6,5/9,0	6,5/9,0

## CASSETTE DE 4 VÍAS COMPACTO



AB052MCERA(M)  
 AB072MCERA(M)  
 AB092MCERA(M)  
 AB122MCERA(M)  
 AB162MCERA(M)  
 AB182MCERA(M)

Estos controladores no permiten el control individual de las aletas.



Controlador opcional  
HW-BA116ABK-I



Controlador opcional  
HW-BA101ABT-I



Controlador opcional  
YR-E17A-I



Mando a distancia opcional  
YR-HQS01-I



Controlador opcional  
YR-E16B-I

- Panel de 620x620 mm, máxima compatibilidad con techos modulares.
- Control independiente de las 4 aletas.
- 6 posiciones para cada aleta individual, 1296 combinaciones posibles.
- Ventilador con motor DC Inverter.
- Ventilador con 5 velocidades, seleccionables SOLO con los controladores por cable YR-E16B-I e YR-E17A-I, y con el mando a distancia YR-HQS01-I.
- Bomba de drenaje de condensados estándar.
- Entrada precortada para aire exterior.



Modelo		AB052MCERA(M)	AB072MCERA(M)	AB092MCERA(M)	AB122MCERA(M)	AB162MCERA(M)	AB182MCERA(M)
<b>Capacidad</b>							
Refrigeración	kW	1,50	2,20	2,80	3,60	4,50	5,60
Calefacción	kW	1,70	2,50	3,20	4,00	5,00	6,30
<b>Parámetros eléctricos</b>							
Alimentación	Fases/V/Hz	1/220-240/50/600	1/220-240/50/60	1/220-240/50/60	1/220-240/50/60	1/220-240/50/60	1/220-240/50/60
<b>Ventilación</b>							
Caudal de aire (alto/medio/bajo)	m³/h	650 / 540 / 430	700 / 590 / 480	700 / 590 / 480	700 / 590 / 480	700 / 590 / 480	700 / 590 / 480
Presión sonora (alta/media/baja)	dB(A)	32 / 30 / 29	32 / 30 / 29	32 / 30 / 29	33 / 30 / 29	33 / 30 / 29	34 / 32 / 30
Potencia sonora (alta/media/baja)	dB(A)	46 / 44 / 43	46 / 44 / 43	46 / 44 / 43	47 / 44 / 43	47 / 44 / 43	48 / 46 / 44
<b>Instalación, dimensiones</b>							
Dimensiones netas (An. x Pr. x Al.)	mm	570x570x260	570x570x260	570x570x260	570x570x260	570x570x260	570x570x260
Dimensiones embalaje (An. x Pr. x Al.)	mm	718x680x380	718x680x380	718x680x380	718x680x380	718x680x380	718x680x380
Peso neto/bruto	kg	16,0/19,0	16,0/19,0	16,0/19,0	19,0/22,0	19,0/22,0	19,0/22,0
Ø Tubería de líquido	mm (pulgadas)	6,35 (1/4)	6,35 (1/4)	6,35 (1/4)	6,35 (1/4)	6,35 (1/4)	6,35 (1/4)
Ø Tubería de gas	mm (pulgadas)	9,52 (3/8)	9,52 (3/8)	9,52 (3/8)	12,70 (1/2)	12,70 (1/2)	12,70 (1/2)
<b>Panel</b>							
Modelo		PB-620KB(H)	PB-620KB(H)	PB-620KB(H)	PB-620KB(H)	PB-620KB(H)	PB-620KB(H)
Dimensiones netas del panel (An. x Pr. x Al.)	mm	620x620x60	620x620x60	620x620x60	620x620x60	620x620x60	620x620x60
Dimensiones del embalaje del panel (An. x Pr. x Al.)	mm	660x660x115	660x660x115	660x660x115	660x660x115	660x660x115	660x660x115
Peso neto/bruto del panel	kg	3,1/4,8	3,1/4,8	3,1/4,8	3,1/4,8	3,1/4,8	3,1/4,8



# MURAL

Haier

UNIDADES INTERIORES



AS052MNERAB  
AS072MNERAB  
AS092MNERAB  
AS122MNERAB  
AS162MNERA  
AS182MNERA  
AS242MNERA  
AS282MNERA  
AS302MNERA



Controlador opcional  
HW-BA116ABK-I



Controlador opcional  
HW-BA101ABT-I



Controlador opcional  
YR-E17A-I



Mando a distancia opcional  
YR-HRS01



Controlador opcional  
YR-E16B-I

- Diseño compacto y lineal, pantalla de información con nivel de brillo regulable.
- Válvula de modulación EEV interna.
- Ventilador con motor DC Inverter.
- Ventilador con 5 velocidades, seleccionables con los controladores por cable YR-E16B-I e YR-E17A-I.

Modelo		AS052MNERAB	AS072MNERAB	AS092MNERAB	AS122MNERAB	AS162MNERA	AS182MNERA	AS242MNERA	AS282MNERA	AS302MNERA
<b>Capacidad</b>										
Refrigeración	kW	1,50	2,20	2,80	3,60	4,50	5,60	7,10	8,00	9,00
Calefacción	kW	1,70	2,50	3,20	4,00	5,00	6,30	8,00	9,00	10,00
<b>Parámetros eléctricos</b>										
Alimentación	Fases/V/ Hz	1/220-240/50/60								
<b>Ventilación</b>										
Caudal de aire (alto/medio/bajo)	m <sup>3</sup> /h	500 / 430 / 370	550 / 480 / 420	600 / 530 / 470	630 / 560 / 500	800 / 720 / 650	920 / 800 / 720	1010 / 920 / 800	1500 / 1400 / 1300	1600 / 1500 / 1400
Presión sonora (alta/media/baja)	dB(A)	33 / 31 / 29	35 / 31 / 29	36 / 31 / 29	37 / 33 / 29	39 / 36 / 34	40 / 39 / 35	44 / 40 / 36	48 / 43 / 40	49 / 44 / 41
Potencia sonora (alta/media/baja)	dB(A)	49 / 46 / 41	50 / 47 / 42	52 / 48 / 44	54 / 51 / 50	56 / 53 / 51	57 / 54 / 52	58 / 56 / 54	60 / 57 / 53	61 / 58 / 54
<b>Instalación, dimensiones</b>										
Dimensiones netas (An. x Pr. x Al.)	mm	855x208x280	855x208x280	855x208x280	855x208x280	1115x243x336	1115x243x336	1115x243x336	1316x270x365	1316x270x365
Dimensiones embalaje (An. x Pr. x Al.)	mm	954x279x355	954x279x355	954x279x355	954x279x355	1206x342x418	1206x342x418	1206x342x418	1403x384x463	1403x384x463
Peso neto/bruto	kg	9,9/12,0	9,9/12,0	9,9/12,0	9,9/12,0	15,8/18,9	15,8/18,9	15,8/18,9	21,8/26,3	21,8/26,3
Ø Tubería de líquido	mm (pulgadas)	6,35 (1/4)	6,35 (1/4)	6,35 (1/4)	6,35 (1/4)	6,35 (1/4)	6,35 (1/4)	9,52 (3/8)	9,52 (3/8)	9,52 (3/8)
Ø Tubería de gas	Ø pt	9,52 (3/8)	9,52 (3/8)	9,52 (3/8)	12,70 (1/2)	12,70 (1/2)	12,70 (1/2)	15,88 (5/8)	15,88 (5/8)	15,88 (5/8)



AS052MNERAC  
AS072MNERAC  
AS092MNERAC  
AS122MNERAC  
AS162MNERAC  
AS182MNERAC  
AS242MNERAC  
AS282MNERAC  
AS302MNERAC

La válvula de modulación EEV externa debe instalarse en la tubería de líquido, a una distancia de entre 2 y 5 m de la unidad. Con ello, se saca de la sala una fuente de ruido y el funcionamiento resulta más silencioso, para un confort ideal en hoteles, comercios u oficinas.

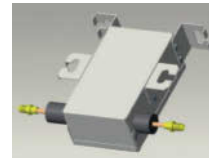

Controlador opcional  
HW-BA116ABK-I



Controlador opcional  
HW-BA101ABT-I



Controlador opcional  
YR-E17A-I



Mando a distancia opcional  
YR-HRS01



Controlador opcional  
YR-E16B-I

- Diseño compacto y lineal, pantalla de información con nivel de brillo regulable.
- Válvula de modulación EEV externa.
- Ventilador con motor DC Inverter.
- Ventilador con 5 velocidades, seleccionables con los controladores por cable YR-E16B-I e YR-E17A-I.
- Tarjetero ON/OFF

Modelo		AS052MNERAC	AS072MNERAC	AS092MNERAC	AS122MNERAC	AS162MNERAC	AS182MNERAC	AS242MNERAC	AS282MNERAC	AS302MNERAC
<b>Capacidad</b>										
Refrigeración	kW	1,50	2,20	2,80	3,60	4,50	5,60	7,10	8,00	9,00
Calefacción	kW	1,70	2,50	3,20	4,00	5,00	6,30	8,00	9,00	10,00
<b>Parámetros eléctricos</b>										
Alimentación	Fases/V/ Hz	1/220-240/50/60								
<b>Ventilación</b>										
Caudal de aire (alto/medio/bajo)	m <sup>3</sup> /h	500 / 430 / 370	550 / 480 / 420	600 / 530 / 470	630 / 560 / 500	800 / 720 / 650	920 / 800 / 720	1010 / 920 / 800	1500 / 1400 / 1300	1600 / 1500 / 1400
Presión sonora (alta/media/baja)	dB(A)	33 / 31 / 29	35 / 31 / 29	36 / 31 / 29	37 / 33 / 29	39 / 36 / 34	40 / 39 / 35	44 / 40 / 36	48 / 43 / 40	49 / 44 / 41
Potencia sonora (alta/media/baja)	dB(A)	49 / 46 / 41	50 / 47 / 42	52 / 48 / 44	54 / 51 / 50	56 / 53 / 51	57 / 54 / 52	58 / 56 / 54	60 / 57 / 53	61 / 58 / 54
<b>Instalación, dimensiones</b>										
Dimensiones netas (An. x Pr. x AL.)	mm	855x208x280	855x208x280	855x208x280	855x208x280	1115x243x336	1115x243x336	1115x243x336	1316x270x365	1316x270x365
Dimensiones embalaje (An. x Pr. x AL.)	mm	1054x279x355	1054x279x355	1054x279x355	1054x279x355	1306x342x418	1306x342x418	1306x342x418	1503x384x463	1503x384x463
Peso neto/bruto	kg	9,9/14,2	9,9/14,2	9,9/14,2	9,9/14,2	15,8/21,2	15,8/21,2	15,8/21,2	21,8/27,2	21,8/27,2
Ø Tubería de líquido	mm (pulgadas)	6,35 (1/4)	6,35 (1/4)	6,35 (1/4)	6,35 (1/4)	6,35 (1/4)	6,35 (1/4)	9,52 (3/8)	9,52 (3/8)	9,52 (3/8)
Ø Tubería de gas	mm (pulgadas)	9,52 (3/8)	9,52 (3/8)	9,52 (3/8)	12,70 (1/2)	12,70 (1/2)	12,70 (1/2)	15,88 (5/8)	15,88 (5/8)	15,88 (5/8)

# MURAL

## EXPERT Blanco

AS25XCAHRA  
AS35XCAHRA  
AS50XCAHRA

## EXPERT Negro

AS25XCAHRA-MB  
AS35XCAHRA-MB  
AS50XCAHRA-MB

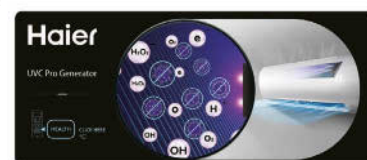

Controlador opcional<sup>^</sup>  
HW-BA116ABK-I



Controlador opcional<sup>^</sup>  
HW-BA101ABT-I



Controlador opcional<sup>^</sup>  
YR-E17A-I



Mando a distancia estándar  
HQ-HJ



Controlador opcional<sup>^</sup>  
YR-E16B-I

- Funcionamiento silencioso, hasta 16 dB(A), a 2,0 kW y 2,5 kW.
- Válvula de modulación EEV externa.
- ECO-Sensor de detección de presencia para optimizar el consumo de energía y el caudal de aire.
- Wi-Fi estándar con aplicación hOn.
- Ventilación 3D.
- Fácil instalación gracias a la parte extraíble en la sección inferior de la unidad, que da acceso a la tuberías.

MS1-036A/MS1-060A



MS3-036A



Modelo		AS25XCAHRA	AS35XCAHRA	AS50XCAHRA
<b>Capacidad</b>				
Refrigeración	kW	2,80	3,50	5,00
Calefacción	kW	3,20	4,20	6,00
<b>Parámetros eléctricos</b>				
Alimentación	Fases/V/Hz			
<b>Ventilación</b>				
Caudal de aire (alto/medio/bajo)	m <sup>3</sup> /h	730	800	880
Presión sonora (alta/media/baja)	dB(A)	39/32/25/16	40/33/26/17	45/37/29/20
Potencia sonora (alta/media/baja)	dB(A)	56	57	60
<b>Instalación, dimensiones</b>				
Dimensiones netas (An. x Pr. x Al.)	mm	895x313x236	895x313x236	895x313x236
Dimensiones embalaje (An. x Pr. x Al.)	mm	964x386x316	964x386x316	964x386x316
Peso neto/bruto	kg	11,3/14	11,3/14	11,6/14,2
Ø Tubería de líquido	mm (pulgadas)	6,35 (1/4)	6,35 (1/4)	6,35 (1/4)
Ø Tubería de gas	mm (pulgadas)	9,52 (3/8)	9,52 (3/8)	12,7 (1/2)

\*Se requiere un kit Easy MRV para la integración con el sistema MRV.



WK-B

<sup>^</sup>Se requiere una interfaz WK-B para conectar los modelos split en pared a gran altura con un controlador por cable.



### FLEXIS PLUS (MW3) Blanco

AS25S2SF1FA-MW3  
AS35S2SF1FA-MW3  
AS50S2SF1FA-MW3  
AS71S2SF1FA-MW3

### FLEXIS PLUS (MB3) Negro

AS25S2SF1FA-MB3  
AS35S2SF1FA-MB3  
AS50S2SF1FA-MB3  
AS71S2SF1FA-MB3



Controlador opcional<sup>^</sup>  
HW-BA116ABK-I



Controlador opcional<sup>^</sup>  
HW-BA101ABT-I



Controlador opcional<sup>^</sup>  
YR-E17A-I



Mando a distancia estándar  
HQ-HJ



Controlador opcional<sup>^</sup>  
YR-E16B-I

- Funcionamiento silencioso, hasta 16 dB(A), a 2,0 kW y 2,5 kW.
- Válvula de modulación EEV externa.
- ECO-Sensor de detección de presencia para optimizar el consumo de energía y el caudal de aire.
- Wi-Fi estándar con aplicación hON.
- Ventilación 3D.
- Fácil instalación gracias a la parte extraíble en la sección inferior de la unidad, que da acceso a la tuberías.

MS1-036A/MS1-060A



MS3-036A



Modelo	Blanco	AS25S2SF1FA-MW3	AS35S2SF1FA-MW3	AS50S2SF1FA-MW3	AS71S2SF1FA-MW3
	Negro	AS25S2SF1FA-MB3	AS35S2SF1FA-MB3	AS50S2SF1FA-MB3	AS71S2SF1FA-MB3
<b>Capacidad</b>					
Refrigeración	kW	2,60	3,50	5,20	7,00
Calefacción	kW	3,20	4,20	6,00	8,0
<b>Parámetros eléctricos</b>					
Alimentación	Fases/V/Hz	1/220-240/50/60			
<b>Ventilación</b>					
Flujo de aire	m <sup>3</sup> /h	600	650	900	1100
Presión sonora (alta/media/baja)	dB(A)	38/32/25/16	39/33/26/17	45/41/37/28	47/43/37/33
Potencia sonora	dB(A)	53	55	57	60
<b>Instalación, dimensiones</b>					
Dimensiones netas (An. x Pr. x Al.)	mm	856x197x300	856x197x300	999x225x323	1115x235x343
Dimensiones embalaje (An. x Pr. x Al.)	mm	954x279x355	954x279x355	1206x342x418	1206x342x418
Peso neto/bruto	kg	9,5/12,0	9,5/12,0	12,0/18,9	15,2/18,9
Ø Tubería de líquido	mm (pulgadas)	6,35 (1/4)	6,35 (1/4)	6,35 (1/4)	9,52 (3/8)
Ø Tubería de gas	mm (pulgadas)	9,52 (3/8)	9,52 (3/8)	12,70 (1/2)	15,88 (5/8)

\*Se requiere un kit Easy MRV para la integración con el sistema MRV.



WK-B

<sup>^</sup>Se requiere una interfaz WK-B para conectar los modelos split en pared a gran altura con un controlador por cable.

# MURAL

Haier

UNIDADES INTERIORES MRV



**PERLA**

- AS25PBAHRA
- AS35PBAHRA
- AS50PDAHRA
- AS68PDAHRA



Controlador opcional<sup>^</sup>  
HW-BA116ABK-I



Controlador opcional<sup>^</sup>  
HW-BA101ABT-I



Controlador opcional<sup>^</sup>  
YR-E17A-I



Mando a distancia estándar  
YR-HE



Controlador opcional<sup>^</sup>  
YR-E16B-I

- Funcionamiento silencioso, hasta 18 dB(A), a 2,0 kW y 2,5 kW.
- Válvula de modulación EEV externa.
- Wi-Fi estándar con aplicación hOn.
- Esterilización UVC.
- Flujo de aire Coanda Plus.

MS1-036A/MS1-060A



MS3-036A



Modelo		AS25PBAHRA	AS35PBAHRA	AS50PDAHRA	AS68PDAHRA
<b>Capacidad</b>					
Refrigeración	kW	2,60	3,50	5,00	6,80
Calefacción	kW	2,80	3,50	5,20	6,80
<b>Parámetros eléctricos</b>					
Alimentación	Fases/V/Hz	1/220-240/50			
<b>Ventilación</b>					
Caudal de aire (alto/medio/bajo)	m <sup>3</sup> /h	550	600	900	1100
Presión sonora (alta/media/baja)	dB(A)	37/32/28/18	37/33/29/19	44/40/35/28	47/45/37/29
Potencia sonora (alta/media/baja)	dB(A)	54	56	57	62
<b>Instalación, dimensiones</b>					
Dimensiones netas (An. x Pr. x Al.)	mm	805x200x290	805x200x290	975x220x320	975x220x320
Dimensiones embalaje (An. x Pr. x Al.)	mm	874x270x363	874x270x363	1050x301x397	1050x301x397
Peso neto/bruto	kg	8,3/10,5	8,3/10,5	11,6/14,4	11,6/14,4
Ø Tubería de líquido	mm (pulgadas)	6,35 (1/4)	6,35 (1/4)	6,35 (1/4)	6,35 (1/4)
Ø Tubería de gas	mm (pulgadas)	9,52 (3/8)	9,52 (3/8)	12,7 (1/2)	12,7 (1/2)

\*Se requiere un kit Easy MRV para la integración con el sistema MRV.



WK-B

<sup>^</sup>Se requiere una interfaz WK-B para conectar los modelos split en pared a gran altura con un controlador por cable.

# CASSETTE DE 1 VÍA



AB052MAERA  
AB072MAERA  
AB092MAERA  
AB122MAERA



Controlador opcional  
HW-BA116ABK-I



Controlador opcional  
HW-BA101ABT-I



Controlador opcional  
YR-E17A-I



Mando a distancia opcional  
YR-HRS01



Controlador opcional  
YR-E16B-I

- Panel lineal de diseño moderno y elegante.
- Apertura y cierre automáticos de las lamas de entrada y descarga de aire.
- Ventilación 3D.
- Ventilador con motor DC Inverter.
- Ventilador con 5 velocidades, seleccionables con los controladores por cable YR-E16B-I e YR-E17A-I.
- Silencioso y compacto.
- Filtro de entrada de serie.
- Bomba de drenaje de condensados de serie.

Modelo		AB052MAERA	AB072MAERA	AB092MAERA	AB122MAERA
<b>Capacidad</b>					
Refrigeración	kW	1,50	2,20	2,80	3,60
Calefacción	kW	1,70	2,50	3,20	4,00
<b>Parámetros eléctricos</b>					
Alimentación	Fases/V/Hz	1/220-230/50/60	1/220-230/50/60	1/220-230/50/60	1/220-230/50/60
<b>Ventilación</b>					
Caudal de aire (alto)	m <sup>3</sup> /h	530 / 490 / 450	530 / 490 / 450	530 / 490 / 450	550 / 530 / 490
Presión sonora (alta/media/baja)	dB(A)	32 / 29 / 24	32 / 29 / 24	32 / 29 / 24	34 / 30 / 25
Potencia sonora (alta/media/baja)	dB(A)	46 / 43 / 38	46 / 43 / 38	46 / 43 / 38	48 / 44 / 39
<b>Instalación, dimensiones</b>					
Dimensiones netas (An. x Pr. x Al.)	mm	875x505x185	875x505x185	875x505x185	875x505x185
Dimensiones embalaje (An. x Pr. x Al.)	mm	1028x581x270	1028x581x270	1028x581x270	1028x581x270
Peso neto/bruto	kg	15,3/17,9	15,3/17,9	15,3/17,9	15,3/17,9
Ø Tubería de líquido	mm (pulgadas)	6,35 (1/4)	6,35 (1/4)	6,35 (1/4)	6,35 (1/4)
Ø Tubería de gas	mm (pulgadas)	9,52 (3/8)	9,52 (3/8)	9,52 (3/8)	12,70 (1/2)
<b>Panel</b>					
Modelo		P1B-1050IB	P1B-1050IB	P1B-1050IB	P1B-1050IB
Dimensiones netas del panel (An. x Pr. x Al.)	mm	1050x560x122	1050x560x122	1050x560x122	1050x550x125
Dimensiones del embalaje del panel (An. x Pr. x Al.)	mm	1133x623x197	1133x623x197	1133x623x197	1133x623x197
Peso neto/bruto del panel	kg	5,3/8,3	5,3/8,3	5,3/8,3	5,3/8,3

# CASSETTE DE 2 VÍAS



AB072MBERA  
AB092MBERA  
AB122MBERA  
AB162MBERA  
AB182MBERA



Controlador opcional  
HW-BA116ABK-I



Controlador opcional  
HW-BA101ABT-I



Controlador opcional  
YR-E17A-I



Mando a distancia opcional YR-HRS01  
(receptor de mando a distancia RE-02)



Controlador opcional  
YR-E16B-I

- Diseño compacto, solo 220 mm de altura.
- Bomba de drenaje de condensados de serie.
- Funcionamiento silencioso.

Modelo		AB072MBERA	AB092MBERA	AB122MBERA	AB162MBERA	AB182MBERA
<b>Capacidad</b>						
Refrigeración	kW	2,20	2,80	3,60	4,50	5,60
Calefacción	kW	2,50	3,20	4,00	5,00	6,30
<b>Parámetros eléctricos</b>						
Alimentación	Fases/V/Hz	1/220-230/50/60	1/220-230/50/60	1/220-230/50/60	1/220-230/50/60	1/220-230/50/60
<b>Ventilación</b>						
Caudal de aire (alto/medio/bajo)	m <sup>3</sup> /h	840 / 700 / 550	840 / 700 / 550	840 / 700 / 550	840 / 700 / 550	840 / 700 / 550
Presión sonora (alta/media/baja)	dB(A)	42 / 37 / 33	42 / 37 / 33	42 / 37 / 33	44 / 39 / 34	44 / 39 / 34
Potencia sonora (alta/media/baja)	dB(A)	55 / 50 / 46	55 / 50 / 46	55 / 50 / 46	57 / 52 / 47	57 / 52 / 47
<b>Instalación, dimensiones</b>						
Dimensiones netas (An. x Pr. x Al.)	mm	817x620x220	817x620x220	817x620x220	817x620x220	817x620x220
Dimensiones embalaje (An. x Pr. x Al.)	mm	1015x695x278	1015x695x278	1015x695x278	1015x695x278	1015x695x278
Peso neto/bruto	kg	21,0/23,0	21,0/23,0	21,0/23,0	21,0/23,0	21,0/23,0
Ø Tubería de líquido	mm (pulgadas)	6,35 (1/4)	6,35 (1/4)	6,35 (1/4)	6,35 (1/4)	6,35 (1/4)
Ø Tubería de gas	mm (pulgadas)	9,52 (3/8)	9,52 (3/8)	12,70 (1/2)	12,70 (1/2)	12,70 (1/2)
<b>Panel</b>						
Modelo		P2B-1055IB	P2B-1055IB	P2B-1055IB	P2B-1055IB	P2B-1055IB
Dimensiones netas del panel (An. x Pr. x Al.)	mm	1055x680x68	1055x680x68	1055x680x68	1055x680x68	1055x680x68
Dimensiones del embalaje del panel (An. x Pr. x Al.)	mm	1110x720x161	1110x720x161	1110x720x161	1110x720x161	1110x720x161
Peso neto/bruto del panel	kg	7,0/8,0	7,0/8,0	7,0/8,0	7,0/8,0	7,0/8,0



AC092MDERA  
AC122MDERA  
AC162MDERA  
AC182MDERA  
AC242MDERA  
AC282MDERA  
AC302MDERA  
AC382MDERA  
AC482MDERA



Controlador opcional  
HW-BA116ABK-I



Controlador opcional  
HW-BA101ABT-I



Controlador opcional  
YR-E17A-I



Mando a distancia opcional  
YR-HRS01



Controlador opcional  
YR-E16B-I



- Nuevo diseño, más discreto y armonioso.
- Ventilador con motor DC Inverter.
- Ventilador con 5 velocidades, seleccionables con los controladores por cable YR-E16B-I e YR-E17A-I.
- Ventilación 3D con grupo independiente de aletas a derecha e izquierda.
- Gran altura de instalación: el modelo de 14 kW puede instalarse a alturas de hasta 4,2 m, lo que garantiza una adecuada distribución del aire en el entorno.

Modelo		AC092MDERA	AC122MDERA	AC162MDERA	AC182MDERA	AC242MDERA	AC282MDERA	AC302MDERA	AC382MDERA	AC482MDERA	
<b>Capacidad</b>											
Refrigeración	kW	2,80	3,60	4,50	5,60	7,10	8,00	9,00	11,20	14,00	
Calefacción	kW	3,20	4,00	5,00	6,30	8,00	9,00	10,00	12,50	16,00	
<b>Parámetros eléctricos</b>											
Alimentación	Fases/V/Hz	1/220-230/50/60									
<b>Ventilación</b>											
Caudal de aire (alto/medio/bajo)	m <sup>3</sup> /h	820 / 750 / 690	820 / 750 / 690	950 / 820 / 690	950 / 820 / 690	1420 / 1270 / 1240	1570 / 1420 / 1240	1570 / 1420 / 1240	2110 / 1990 / 1750	2110 / 1990 / 1750	
Presión sonora (alta/media/baja)	dB(A)	38 / 36 / 34	38 / 36 / 34	42 / 38 / 35	42 / 38 / 35	46 / 44 / 41	47 / 44 / 41	47 / 44 / 41	50 / 46 / 43	50 / 46 / 43	
Potencia sonora (alta/media/baja)	dB(A)	52 / 50 / 47	52 / 50 / 47	55 / 51 / 48	55 / 51 / 48	60 / 58 / 54	61 / 58 / 54	61 / 58 / 55	63 / 60 / 57	63 / 60 / 57	
<b>Instalación, dimensiones</b>											
Dimensiones netas (An. x Pr. x Al.)	mm	1000x230x680				1325x230x680			1650x230x680		
Dimensiones embalaje (An. x Pr. x Al.)	mm	1100x305x779				1425x305x779			1750x305x779		
Peso neto/bruto	kg	27,9/33,6	27,9/33,6	27,9/33,6	27,9/33,6	35,8/42,1	35,8/42,1	35,8/42,1	43,5/50,5	43,5/50,5	
Ø Tubería de líquido	mm (pulgadas)	6,35 (1/4)	6,35 (1/4)	6,35 (1/4)	6,35 (1/4)	9,52 (3/8)	9,52 (3/8)	9,52 (3/8)	9,52 (3/8)	9,52 (3/8)	
Ø Tubería de gas	mm (pulgadas)	9,52 (3/8)	12,70 (1/2)	12,70 (1/2)	12,70 (1/2)	15,88 (5/8)	15,88 (5/8)	15,88 (5/8)	15,88 (5/8)	15,88 (5/8)	



# MRV CONDUCTOS SLIM: CARACTERÍSTICAS SANITARIAS

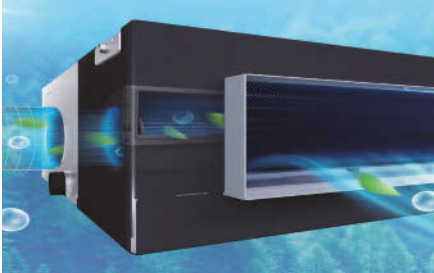

## Aire más saludable

Los componentes por los que pasa el aire tienen un recubrimiento de iones de plata —inocuos para el ser humano— que impiden el crecimiento de mohos y bacterias. Gracias a esta solución, la unidad produce siempre aire limpio y sano.



## Esterilización UVC

La función integrada de esterilización UVC utiliza radiación ultravioleta para esterilizar el aire que atraviesa la unidad, con una eficacia de hasta el 99,998%.

**Texcell**



## Filtro antibacteriano

La plata es un material natural con un amplio espectro de propiedades antibacterianas. Haier utiliza un filtro con iones de plata y sustancias orgánicas antibacterianas que elimina eficazmente y a largo plazo microorganismos como Escherichia coli y Staphylococcus aureus.

## Función Self Clean

Durante el funcionamiento, se acumula suciedad en el evaporador. Si el evaporador no se limpia con regularidad, la suciedad acumulada reduce el intercambio térmico entre un 15 y un 30%. Además, favorece la proliferación de bacterias y mohos. La tecnología Self Clean es la primera en su clase que integra la función de autolimpieza tanto en el evaporador como en el condensador. Primero limpia el evaporador y a continuación el condensador, sin detener el funcionamiento del compresor.



## Tecnología de expansión en frío

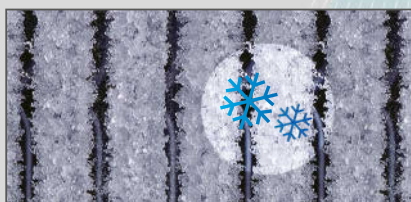

La capa de escarcha que se forma en el evaporador/condensador genera una potente fuerza de expansión en frío que desprende la suciedad de la superficie.

## Tecnología de lavado exprés



La lámina de aluminio hidrófilo de ángulo bajo acelera el drenaje de agua en un 20%.

## Tecnología antibacteriana



El recubrimiento contiene nanopartículas de plata que eliminan eficazmente el 99% de las bacterias e inhiben su proliferación.

# MRV CONDUCTOS SLIM: SUMINISTRO DE AIRE EN 3D

## Componentes de alta calidad

Carcasa construida en materiales robustos y de alta calidad, resistentes a las altas temperaturas.

## Display contemporáneo

Display de temperatura sencillo y de bajo perfil, con indicación mediante colores del modo de refrigeración o calefacción.

## Facilidad de desmontaje

Acceso rápido a la rejilla de entrada de aire, para limpiarla fácilmente.

## Excelente estética

El diseño moderno y elegante de las unidades MRV Conductos Slim se caracteriza por la sencillez de los paneles frontal e inferior, ambos en blanco, que se integran sin dificultad en cualquier ambiente interior.

## Distribución de aire tridimensional

La unidad tiene un rango libre de movimiento vertical de entre 30 y 80 grados, y de aproximadamente 90 grados en horizontal. El resultado es una distribución de aire en tres dimensiones en el entorno.

Lamas horizontales y verticales accionadas por motores eléctricos, de funcionamiento suave.

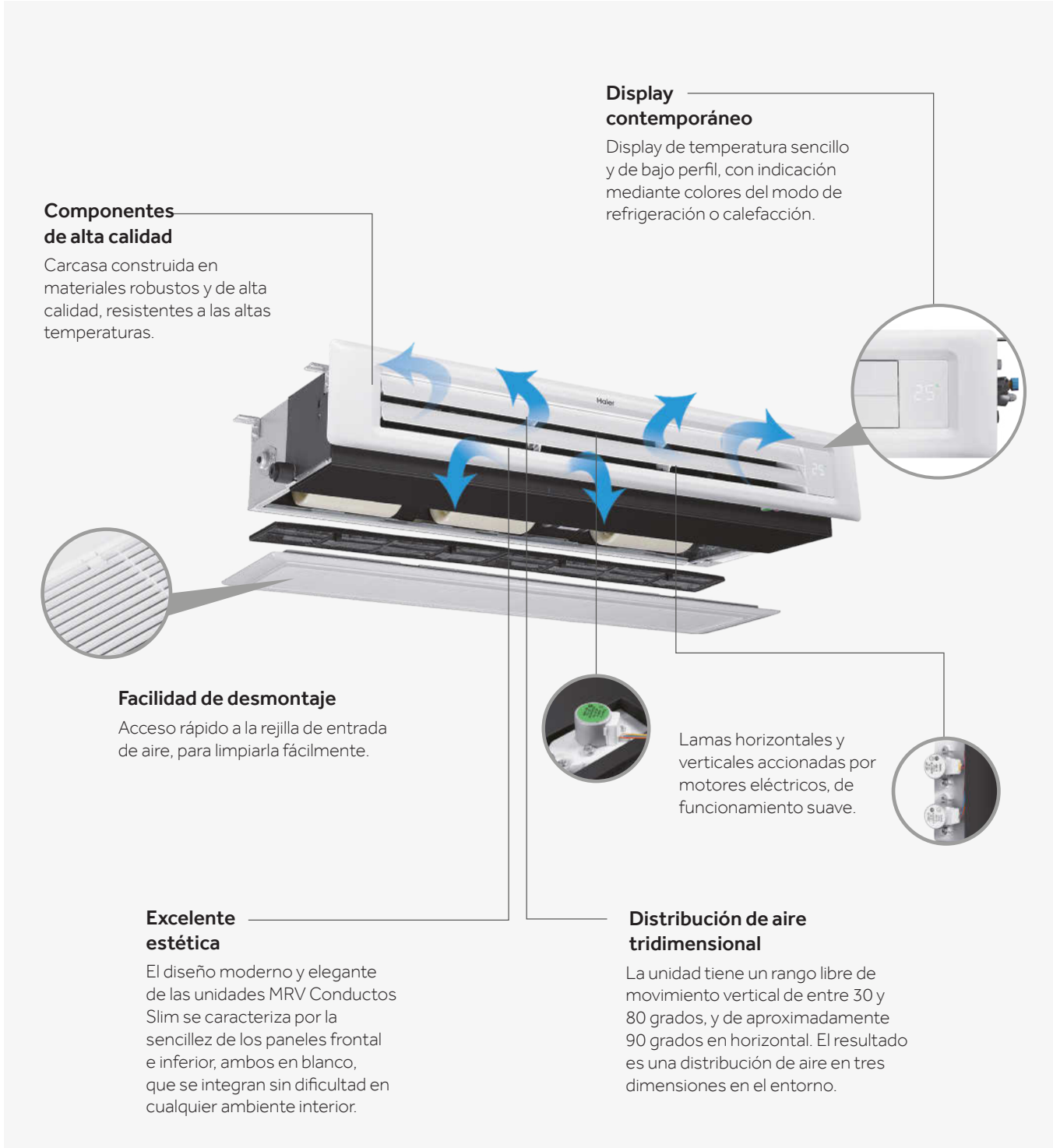

# CONDUCTOS SLIM DE BAJA PRESIÓN



AD052MSERA(H)  
AD072MSERA(H)  
AD092MSERA(H)  
AD122MSERA(H)  
AD162MSERA(H)



AD182MSERA(H)  
AD242MSERA(H)



### Kit de panel OPCIONAL

Nuevo panel con receptor incorporado para mando a distancia por infrarrojos y display de información de temperatura regulable desde el mando



Rejilla de descarga de aire equipada con aletas motorizadas de efecto 3D verticales y horizontales



Rejilla de entrada de aire equipada con filtro



Este controlador no permite modificar los valores de presión estática (Pa) del ventilador

Controlador opcional  
HW-BA116ABK-I



Controlador opcional  
HW-BA101ABT-I



Controlador opcional  
YR-E17A-I



Mando a distancia opcional YR-HRS01  
(en combinación con el receptor RE-02;  
no es necesario si se utiliza el kit de panel)



Controlador opcional  
YR-E16B-I

- Ideal para dormitorios, habitaciones de hotel y otros entornos que deban ser tranquilos.
- Extremadamente compacto, solo 185 mm de altura.
- Entrada precortada para aire exterior.
- Bomba de drenaje de condensados de serie.
- La entrada de aire se puede situar en la parte inferior o en la trasera, moviendo el panel estándar.
- Funcionamiento silencioso.
- De serie, incorpora un generador de radiación UVC para esterilizar el aire que circula por la unidad.

- Diseñado para montaje libre sin conducto, con una presión estática prevalente de 0 Pa. La presión estática puede aumentarse a 15 o 30 Pa combinando la unidad con un controlador por cable de montaje mural HW-BA101ABT-I, YR-E17A-I o YR-E16B-I.
- Disponible como opción un panel con kit de control estético y funcional.
- Ventilador con motor DC Inverter.
- Ventilador con 5 velocidades, seleccionables solo con los controladores por cable YR-E16B-I e YR-E17A-I.

Modelo		AD052MSERA(H)	AD072MSERA(H)	AD092MSERA(H)	AD122MSERA(H)	AD162MSERA(H)	AD182MSERA(H)	AD242MSERA(H)
<b>Capacidad</b>								
Refrigeración	kW	1,50	2,20	2,80	3,60	4,50	5,60	7,10
Calefacción	kW	1,70	2,50	3,20	4,00	5,00	6,30	8,00
<b>Parámetros eléctricos</b>								
Alimentación	Fases/V/Hz	1/220-230/50/60						
<b>Ventilación</b>								
Caudal de aire (alto/medio/bajo)	m <sup>3</sup> /h	430 / 370 / 310	480 / 420 / 360	480 / 420 / 360	550 / 430 / 370	600 / 540 / 460	800 / 690 / 580	930 / 850 / 750
Nivel de presión sonora (alto/medio/bajo)	dB(A)	26 / 22 / 19	27 / 23 / 20	27 / 23 / 20	30 / 27 / 24	32 / 29 / 26	33 / 30 / 27	36 / 33 / 30
Nivel de potencia sonora (alto/medio/bajo)	dB(A)	40 / 36 / 33	41 / 37 / 34	41 / 37 / 34	44 / 41 / 38	46 / 43 / 40	47 / 44 / 41	50 / 47 / 43
<b>Instalación, dimensiones</b>								
Dimensiones unidad An. x Pr. x Al.	mm	850x420x185	850x420x185	850x420x185	850x420x185	850x420x185	1170x420x185	1170x420x185
Dimensiones embalaje An. x Pr. x Al.	mm	1045x540x270	1045x540x270	1045x540x270	1045x540x270	1045x540x270	1365x540x270	1365x540x270
Peso neto/Peso bruto	kg	16,5/21,5	17,5/22,5	17,5/22,5	17,5/22,5	18,5/23,5	22,2/28,2	24,0/30,0
Ø Tubería de refrigerante líquido	mm	6,35 (1/4)	6,35 (1/4)	6,35 (1/4)	6,35 (1/4)	6,35 (1/4)	6,35 (1/4)	9,52 (3/8)
Ø Tubería de refrigerante gas	mm	9,52 (3/8)	9,52 (3/8)	9,52 (3/8)	12,70 (1/2)	12,70 (1/2)	12,70 (1/2)	15,88 (5/8)
Presión estática (estándar / máx.)	Pa	0 / 15 / 30	0 / 15 / 30	0 / 15 / 30	0 / 15 / 30	0 / 15 / 30	0 / 15 / 30	0 / 15 / 30
<b>Panel</b>								
Modelo		P1B-890IA/D	P1B-890IA/D	P1B-890IA/D	P1B-890IA/D	P1B-890IA/D	P1B-1210IA/D	P1B-1210IA/D
Dimensiones (An. x Pr. x Al.) (deflector de suministro)	mm	890x190x100	890x190x100	890x190x100	890x190x100	890x190x100	1210x190x100	1210x190x100
Dimensiones (An. x Pr. x Al.) (panel de entrada con filtro)	mm	890x290,5x32,4	890x290,5x32,4	890x290,5x32,4	890x290,5x32,4	890x290,5x32,4	1210x290,5x32,4	1210x290,5x32,4
Dimensiones embalaje (An. x Pr. x Al.)	mm	938x335x220	938x335x220	938x335x220	938x335x220	938x335x220	1258x335x220	1258x335x220
Peso neto/Peso bruto	kg	4,0/5,0	4,0/5,0	4,0/5,0	4,0/5,0	4,0/5,0	5,0/6,0	5,0/6,0

# CONDUCTOS DE MEDIA PRESIÓN



- |               |               |
|---------------|---------------|
| AD052MJERA(H) | AD242MJERA(H) |
| AD072MJERA(H) | AD282MJERA(H) |
| AD092MJERA(H) | AD302MJERA(H) |
| AD122MJERA(H) | AD382MJERA(H) |
| AD162MJERA(H) | AD482MJERA(H) |
| AD182MJERA(H) | AD542MJERA(H) |



El módulo emisor de radiación UVC incorporado lleva a cabo una esterilización eficaz y eficiente, tanto de la superficie de la batería de la unidad como del aire que pasa por ella. El rendimiento de este módulo ha sido certificado por el laboratorio independiente Texcell.



Controlador opcional HW-BA116ABK-I



Controlador opcional HW-BA101ABT-I



Controlador opcional YR-E17A-I



Mando a distancia opcional YR-HRS01 (receptor de mando a distancia RE-02)



Controlador opcional YR-E16B-I

- Modelo compacto con conducto de media presión.
- Ventilador de presión estática 20 / 200 Pa.
- Presión estática estándar de 20 Pa.
- Posibilidad de incrementar la presión estática de 20 a 200 Pa utilizando los modelos de controlador por cable HW-BA101ABT-I, YR-E17A-I e YR-E16B-I.
- Con todos los demás controladores, la presión se mantiene fija en 50 Pa.
- Bomba de drenaje de condensados estándar.
- Incorpora un generador de radiación UVC estándar para esterilizar el aire que circula por la unidad.

Modelo		AD052MJERA(H)	AD072MJERA(H)	AD092MJERA(H)	AD122MJERA(H)	AD162MJERA(H)	AD182MJERA(H)	AD242MJERA(H)	AD282MJERA(H)	AD302MJERA(H)	AD382MJERA(H)	AD482MJERA(H)	AD542MJERA(H)	
<b>Capacidad</b>														
Refrigeración	kW	1,50	2,20	2,80	3,60	4,50	5,60	7,10	8,00	9,00	11,20	14,00	16,00	
Calefacción	kW	1,70	2,50	3,20	4,00	5,00	6,30	8,00	9,00	10,00	13,00	16,30	18,00	
<b>Parámetros eléctricos</b>														
Alimentación	Fases/V/Hz	1/220-230/50/60												
<b>Ventilación</b>														
Caudal de aire (alto/medio/bajo)	m <sup>3</sup> /h	515/440/390	545/470/390	545/470/390	570/495/420	700/625/550	915/765/640	1275/1050/875	1275/1050/875	1450/1200/1000	2000/1700/1400	2150/1750/1400	2350/1950/1600	
Presión sonora (alta/media/baja)	dB(A)	29 / 27 / 25	30 / 28 / 25	30 / 28 / 25	31 / 29 / 27	32 / 30 / 28	33 / 31 / 29	34 / 31 / 29	35 / 33 / 30	36 / 33 / 30	38 / 35 / 32	40 / 36 / 32	42 / 38 / 34	
Potencia sonora (alta/media/baja)	dB(A)	41 / 39 / 37	42 / 40 / 37	42 / 40 / 37	43 / 41 / 39	44 / 42 / 40	45 / 43 / 41	46 / 43 / 41	47 / 45 / 42	48 / 45 / 42	50 / 47 / 44	52 / 48 / 44	54 / 50 / 46	
<b>Instalación, dimensiones</b>														
Dimensiones netas (An.xPr.xAl.)	mm	700x700x248					1100x700x248				1500x700x248			
Dimensiones embalaje (An.xPr.xAl.)	mm	932x835x280					1332x835x280				1698x857x305			
Peso neto/bruto	kg	27,0/32,0	27,0/32,0	27,0/32,0	27,0/32,0	28,5/33,5	36,8/43,4	36,8/43,4	36,8/43,4	39,4/45,4	48,3/56,5	51,3/59,5	51,3/59,5	
Ø Tubería de líquido	mm (pulgadas)	6,35 (1/4)	6,35 (1/4)	6,35 (1/4)	6,35 (1/4)	6,35 (1/4)	6,35 (1/4)	9,52 (3/8)	9,52 (3/8)	9,52 (3/8)	9,52 (3/8)	9,52 (3/8)	9,52 (3/8)	
Ø Tubería de gas	mm (pulgadas)	9,52 (3/8)	9,52 (3/8)	9,52 (3/8)	12,70 (1/2)	12,70 (1/2)	12,70 (1/2)	15,88 (5/8)	15,88 (5/8)	15,88 (5/8)	15,88 (5/8)	15,88 (5/8)	15,88 (5/8)	
Presión estática (estándar / máx.)	Pa	20/200	20/200	20/200	20/200	20/200	20/200	20/200	20/200	20/180	20/180	20/180	20/180	

# CONDUCTOS DE ALTA PRESIÓN



AD722MTERAD

AD962MTERAD



Controlador opcional  
HW-BA116ABK-I



Controlador opcional  
HW-BA101ABT-I



Controlador opcional  
YR-E17A-I



Mando a distancia opcional YR-HRS01  
(receptor de mando a distancia RE-02)



Controlador opcional  
YR-E16B-I

- Conductos flexibles y sencillos.
- Mantenimiento sencillo.
- Presión estática entre 100 y 300 Pa utilizando el cable de refuerzo incluido.
- Sin bomba de drenaje de condensados.
- 3 velocidades + refuerzo

Modelo		AD722MTERAD	AD962MTERAD
<b>Capacidad</b>			
Refrigeración	kW	22,60	28,00
Calefacción	kW	25,20	31,50
<b>Parámetros eléctricos</b>			
Alimentación	Fases/V/Hz	1/220-230/50/60	1/220-230/50/60
<b>Ventilación</b>			
Caudal de aire (alto/medio/bajo)	m <sup>3</sup> /h	4000 / 3600 / 3200	4500 / 3700 / 3300
Nivel de presión sonora (alto/bajo)	dB(A)	50/46	51/47
Nivel de potencia sonora (alto/bajo)	dB(A)	64/60	65/61
<b>Instalación, dimensiones</b>			
Dimensiones unidad An. x Pr. x Al.	mm	1438x748x495	1438x748x495
Dimensiones embalaje An. x Pr. x Al.	mm	1558x896x652	1558x896x652
Peso neto/Peso bruto	kg	86/102	86/102
Ø Tubería de refrigerante líquido	mm	12,70 (1/2)	12,70 (1/2)
Ø Tubería de refrigerante gas	mm	22,22 (7/8)	22,22 (7/8)
Presión estática (estándar / máx.)	Pa	100/300	100/300

# CONSOLA SIN ENVOLVENTE



AE072MLERA  
AE092MLERA  
AE122MLERA  
AE162MLERA  
AE182MLERA  
AE242MLERA



Controlador opcional  
HW-BA116ABK-I



Controlador opcional  
HW-BA101ABT-I



Controlador opcional  
YR-E17A-I



Mando a distancia opcional YR-HRS01  
(receptor de mando a distancia RE-02)



Controlador opcional  
YR-E16B-I

- Dimensiones compactas, solo 220 mm de profundidad.
- Ideal para instalación debajo de una ventana.
- Filtro estándar de alta eficacia.

Modelo		AE072MLERA	AE092MLERA	AE122MLERA	AE162MLERA	AE182MLERA	AE242MLERA
<b>Capacidad</b>							
Refrigeración	kW	2,20	2,80	3,60	4,50	5,60	7,10
Calefacción	kW	2,50	3,20	4,00	5,00	6,30	8,00
<b>Parámetros eléctricos</b>							
Alimentación	Fases/V/Hz	1/220-230/50/60	1/220-230/50/60	1/220-230/50/60	1/220-230/50/60	1/220-230/50/60	1/220-230/50/60
<b>Ventilación</b>							
Caudal de aire (alto/medio/bajo)	m <sup>3</sup> /h	750 / 650 / 550	750 / 650 / 550	750 / 650 / 5500	950 / 830 / 720	950 / 830 / 720	950 / 830 / 720
Presión sonora (alta/media/baja)	dB(A)	38 / 35 / 33	38 / 35 / 33	40 / 37 / 35	40 / 37 / 35	42 / 39 / 36	42 / 39 / 36
Nivel de potencia sonora (alto/medio/bajo)	dB(A)	51 / 48 / 46	51 / 48 / 46	53 / 50 / 48	53 / 50 / 48	55 / 52 / 49	55 / 52 / 49
<b>Instalación, dimensiones</b>							
Dimensiones netas (An. x Pr. x Al.)	mm	1116x221x624	1116x221x624	1116x221x624	1116x221x624	1116x221x624	1116x221x624
Dimensiones embalaje An. x Pr. x Al.	mm	1425x315x685	1425x315x685	1425x315x685	1425x315x685	1425x315x685	1425x315x685
Peso neto/Peso bruto	kg	29,0/37,0	29,0/37,0	29,0/37,0	31,0/39,0	31,0/39,0	31,0/39,0
Ø Tubería de líquido	mm (pulgadas)	6,35 (1/4)	6,35 (1/4)	6,35 (1/4)	6,35 (1/4)	6,35 (1/4)	9,52 (3/8)
Ø Tubería de gas	mm (pulgadas)	9,52 (3/8)	9,52 (3/8)	12,70 (1/2)	12,70 (1/2)	12,70 (1/2)	15,88 (5/8)
Presión estática (estándar / máx.)	Pa	0/30	0/30	0/30	0/30	0/30	0/30

# CONSOLA DOBLE CAUDAL



AF052MBERA  
AF072MBERA  
AF092MBERA  
AF122MBERA  
AF162MBERA  
AF182MBERA



Controlador opcional  
HW-BA116ABK-I



Controlador opcional  
HW-BA101ABT-I

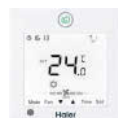

Controlador opcional  
YR-E17A-I



Mando a distancia opcional  
YR-HRS01



Controlador opcional  
YR-E16B-I

- Doble salida de aire, superior e inferior.  
**En modo de calefacción:** se activan las dos salidas, para distribuir aire caliente a nivel del suelo y evitar el efecto «pies fríos» típico de los modelos solo con salida superior.  
El selector incorporado permite cerrar la salida inferior en el modo de calefacción.  
**En modo de refrigeración:** la unidad solo emite aire por la salida superior; la salida inferior se cierra automáticamente.
- Diseño compacto y elegante.
- Funcionamiento silencioso.
- Ventilador con motor DC Inverter.
- Ventilador con 5 velocidades, seleccionables solo con los controladores por cable YR-E16B-I e YR-E17A-I.

Modelo		AF052MBERA	AF072MBERA	AF092MBERA	AF122MBERA	AF162MBERA	AF182MBERA
<b>Capacidad</b>							
Refrigeración	kW	1,50	2,20	2,80	3,60	4,50	5,00
Calefacción	kW	1,70	2,60	3,20	4,00	5,00	5,50
<b>Parámetros eléctricos</b>							
Alimentación	Fases/V/Hz	1/220-230/50/60	1/220-230/50/60	1/220-230/50/60	1/220-230/50/60	1/220-230/50/60	1/220-230/50/60
<b>Ventilación</b>							
Caudal de aire (alto/medio/bajo)	m <sup>3</sup> /h	540/460/390/310/270	540/460/390/310/270	540/460/390/310/270	580/500/420/350/270	620/540/460/390/270	620/540/460/390/270
Presión sonora (alta/media/baja)	dB(A)	45/42/38/33/30	45/42/38/33/30	45/42/38/33/30	47/44/40/36/30	48/45/42/38/30	48/45/42/38/30
Potencia sonora (alta/media/baja)	dB(A)	58/55/52/48/45	58/55/52/48/45	58/55/52/48/45	60/57/54/51/47	61/58/55/42/48	61/58/55/42/48
<b>Instalación, dimensiones</b>							
Dimensiones netas (An. x Pr. x AL)	mm	700x210x600	700x210x600	700x210x600	700x210x600	700x210x600	700x210x600
Dimensiones embalaje (An. x Pr. x AL)	mm	783x303x695	783x303x695	783x303x695	783x303x695	783x303x695	783x303x695
Peso neto/bruto	kg	15,2/18,7	15,2/18,7	15,2/18,7	15,2/18,7	15,2/18,7	15,2/18,7
Ø Tubería de líquido	mm (pulgadas)	6,35 (1/4)	6,35 (1/4)	6,35 (1/4)	6,35 (1/4)	6,35 (1/4)	6,35 (1/4)
Ø Tubería de gas	mm (pulgadas)	12,70 (1/2)	12,70 (1/2)	12,70 (1/2)	12,70 (1/2)	12,70 (1/2)	12,70 (1/2)

# MRV HYDROBOX: CARACTERÍSTICAS

## BAJO COSTE DE FUNCIONAMIENTO

La fuente de calor es el aire exterior: un recurso renovable y gratuito. Por eso, estas unidades son más respetuosas con el medio ambiente y ofrecen una eficiencia energética superior a las calderas de gasóleo y gas. Además, el coste de funcionamiento es reducido gracias a la bomba de calor de alta eficiencia y a la tecnología de recuperación de calor.

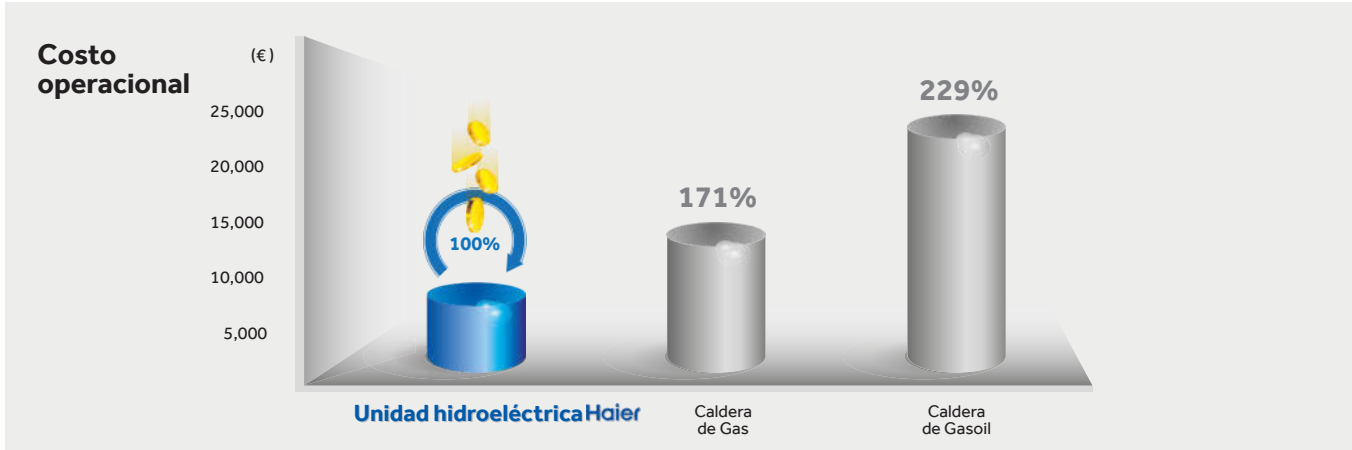

## CONFORT

Cada unidad hydrobox tiene una capacidad calorífica de hasta 28 kW por módulo, con posibilidad de combinar varios módulos para crear sistemas más grandes. La temperatura de salida del agua oscila entre 5 °C y 50 °C, lo que proporciona un adecuado confort climático a los usuarios. Puede conectarse a MRV 5-H, MRV 5-RC y MRV SII.





# MRV HYDROBOX: CARACTERÍSTICAS

**POSIBILIDAD DE COMBINAR MÚLTIPLES SOLUCIONES DE CALEFACCIÓN Y REFRIGERACIÓN PARA PROPORCIONAR:**

## 1. AIRE-AIRE (ATA) Y AIRE-AGUA (ATW)

En verano, se puede suministrar refrigeración ATA y agua caliente sanitaria (ACS). La bomba de calor exterior y la unidad hidráulica pueden suministrar agua caliente para calentar un depósito de ACS, mientras las unidades interiores MRV no están en funcionamiento. La recuperación de calor exterior puede suministrar refrigeración y la unidad hidráulica puede suministrar agua caliente al mismo tiempo. En invierno, se puede utilizar calefacción ATA o calefacción por agua caliente para calentar las habitaciones. Al mismo tiempo, es posible producir ACS.

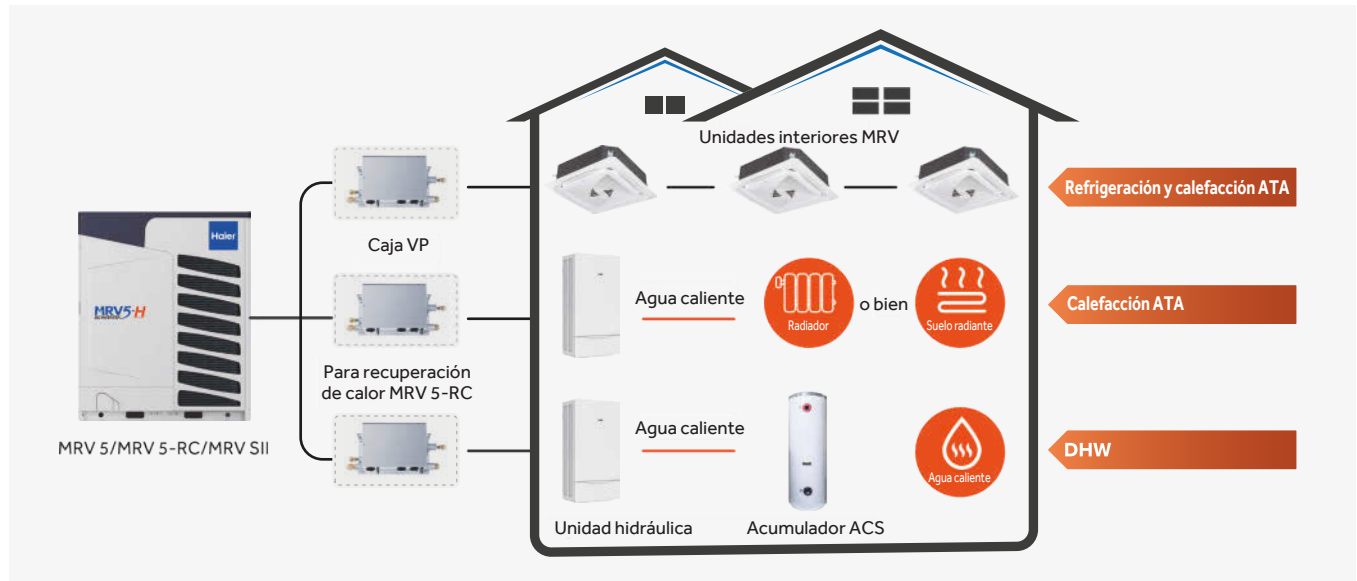

## 2. SOLO AIRE-AGUA (ATW)

En verano, la bomba de calor exterior y la unidad hidráulica pueden suministrar agua caliente para calentar un depósito de ACS, mientras no esté en funcionamiento la refrigeración mediante ventilosconvectores o UTA. En primavera y otoño, la unidad exterior de recuperación de calor y la unidad hidráulica pueden suministrar agua caliente al mismo tiempo que funciona la refrigeración mediante ventilosconvectores o UTA. En invierno, los ventilosconvectores pueden calentar las habitaciones al mismo tiempo que se prepara ACS.

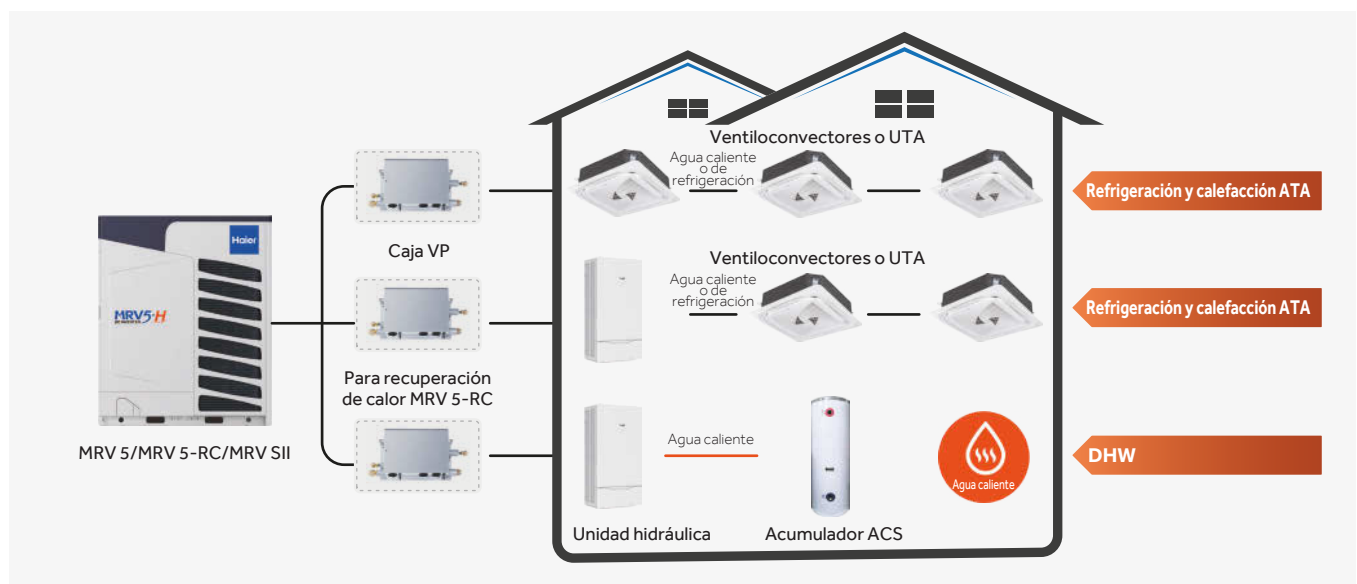



HU092WVLNA  
HU162WVLNA  
HU312WVLNA

9 / 16 / 31 kW

Modelo			HU092WVLNA	HU162WVLNA	HU312WVLNA
Capacidad nominal	Refrigeración (1)	kW	7	14	28
	Calefacción (2)	kW	9	16	31
Dimensiones unidad	Al. x An. x Pr.	mm	850 × 480 × 310	850 × 480 × 310	850 × 480 × 310
Peso unidad		kg	56	56	52
Lugar de instalación	Interior/exterior		Interior	Interior	Interior
Relación de combinación	Solo módulo hidráulico	%	50-100%	50-100%	50-100%
	Hydrobox+UI	%	50-130%	50-130%	50-130%
Refrigeración ambiente	mín.-máx.	°C (bulbo seco)	10~43	10~43	10~43
Lado agua de refrigeración	mín.-máx.	°C	5~20	5~20	5~20
Calefacción ambiente	mín.-máx.	°C	-20~24	-20~24	-20~24
Lado agua	mín.-máx.	°C	20~50	20~50	20~50
Nivel de presión sonora	Refrigeración/Calefacción	dB(A)	29 / 32	29/32	29/32
Nivel de potencia sonora		dB(A)	42	46	48
Caudal de agua	mín.-estándar	l/min	18/26	32/46	63/90
Diámetro de tubería circuito de agua	Entrada	pulgadas	1	1	1-1/4
	Salida	pulgadas	1	1	1-1/4
Tipo de refrigerante			R410A	R410A	R410A
Tipo de conexión lado gas		mm	15,88 (5/8)	15,88 (5/8)	19,05 (3/4)
Tipo de conexión lado líquido		mm	9,52 (3/8)	9,52 (3/8)	9,52 (3/8)
Alimentación		Fases / Hz / V	1 / 50 / 220-240	1 / 50 / 220-240	1 / 50 / 220-240
Compatibilidad con UE	MRV 5, MRV 5-RC, MRV 5-H, MRV S 8-10-12 HP				

(1) Tamb 35 °C - LWE 18 °C (DT=5 °C)

(2) Bulbo seco/Bulbo húmedo 7 °C/6 °C - LWC 35 °C (DT=5 °C)

# Unidades interiores MRV HYDROBOX

Haier

## MRV HYDROBOX

HU092WVLNA HU162WVLNA HU312WVLNA

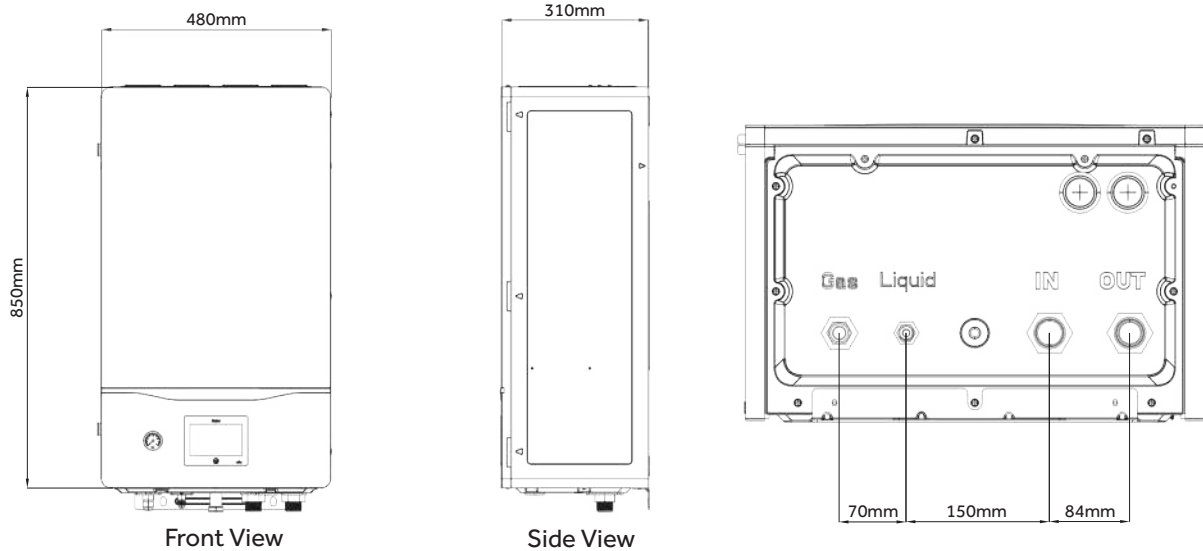

## MRV INDOOR UNITS CASSETTE SMART FLOW

AB182MRERA AB242MRERA AB282MRERA AB302MRERA  
AB382MRERA AB482MRERA AB602MRERA

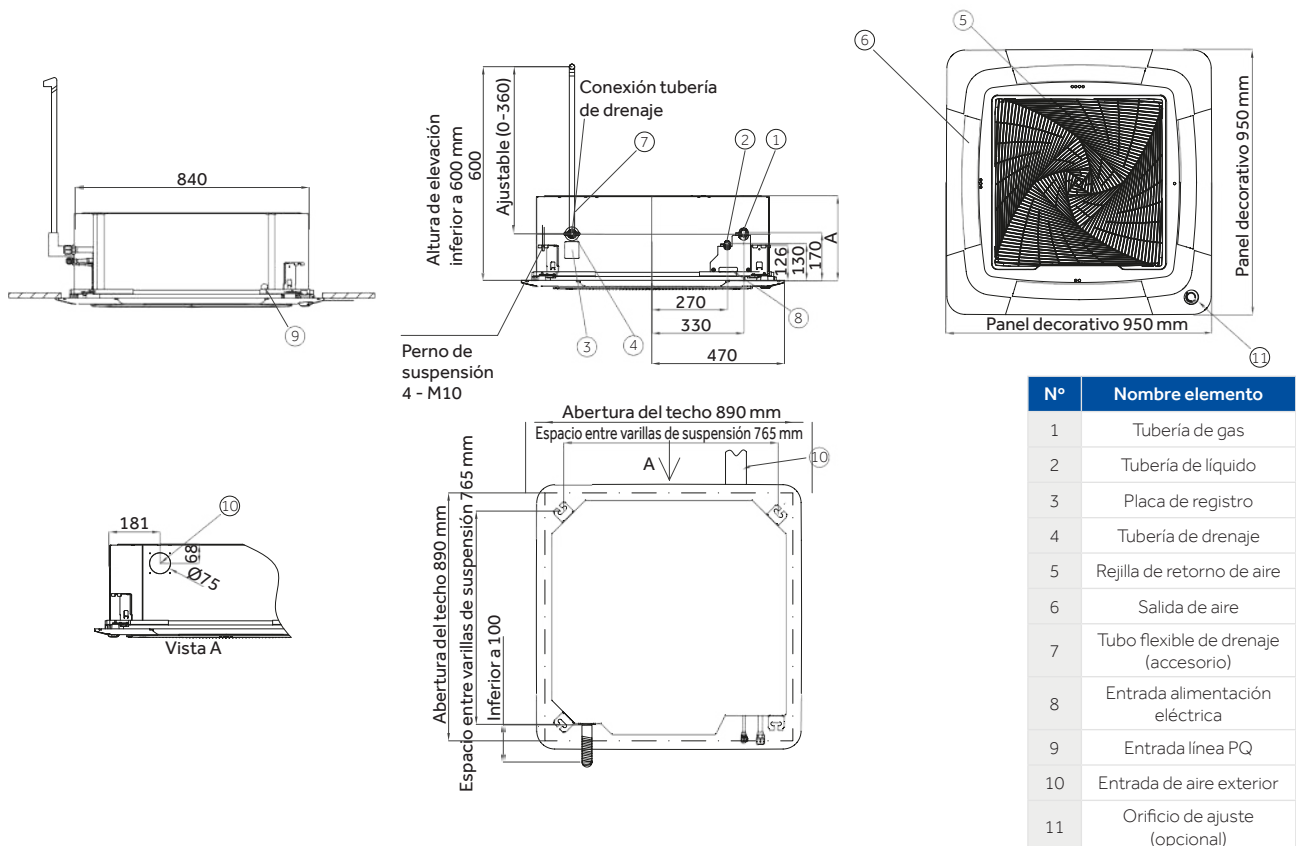

## UNIDAD INTERIORES MRV CASSETTE 4 VÍAS 60X60

AB052MCERA(M) AB072MCERA(M) AB092MCERA(M) AB122MCERA(M) AB162MCERA(M) AB182MCERA(M)

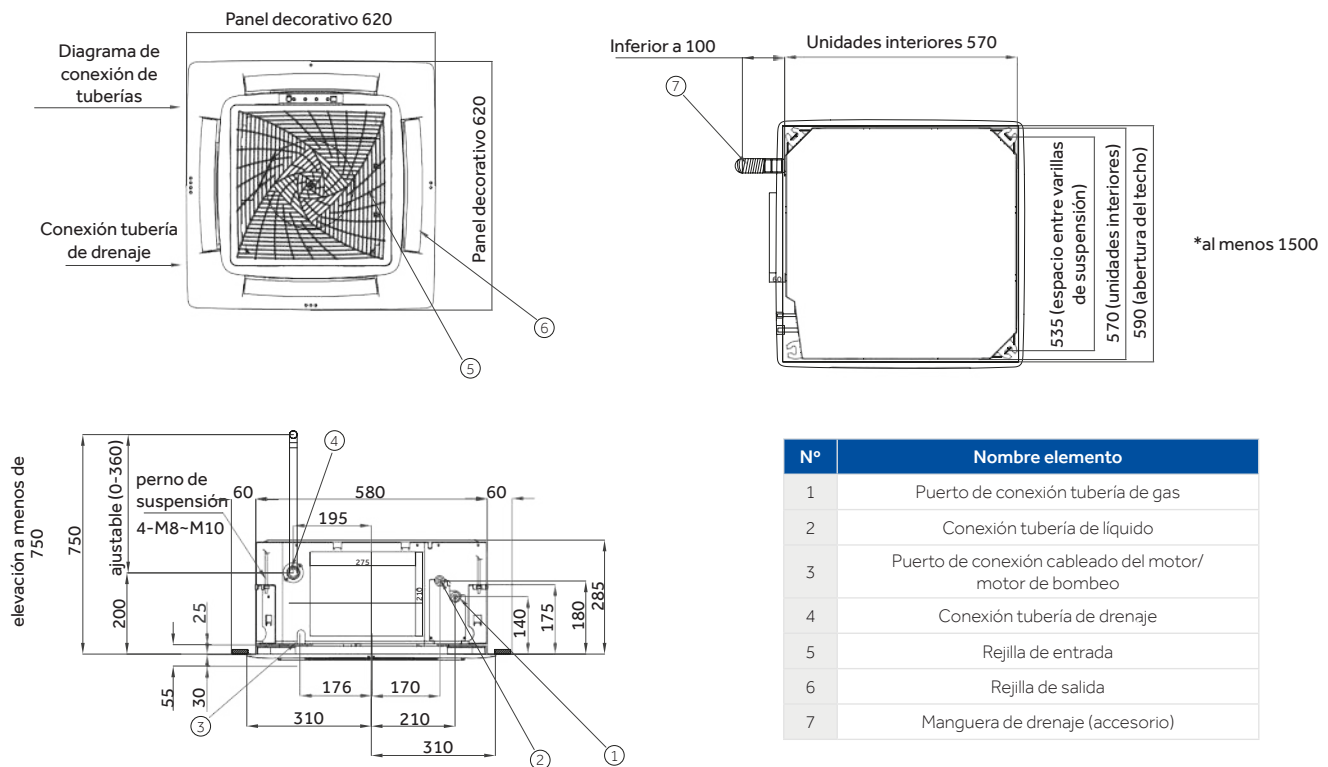

## UNIDAD INTERIOR MRV MURAL

AS052MNERAB AS072MNERAB AS092MNERAB AS122MNERAB  
AS052MNERAC AS072MNERAC AS092MNERAC AS122MNERAC

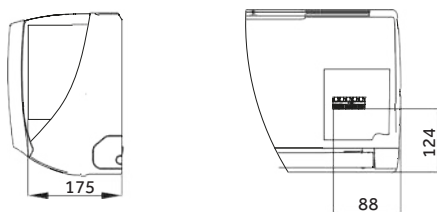
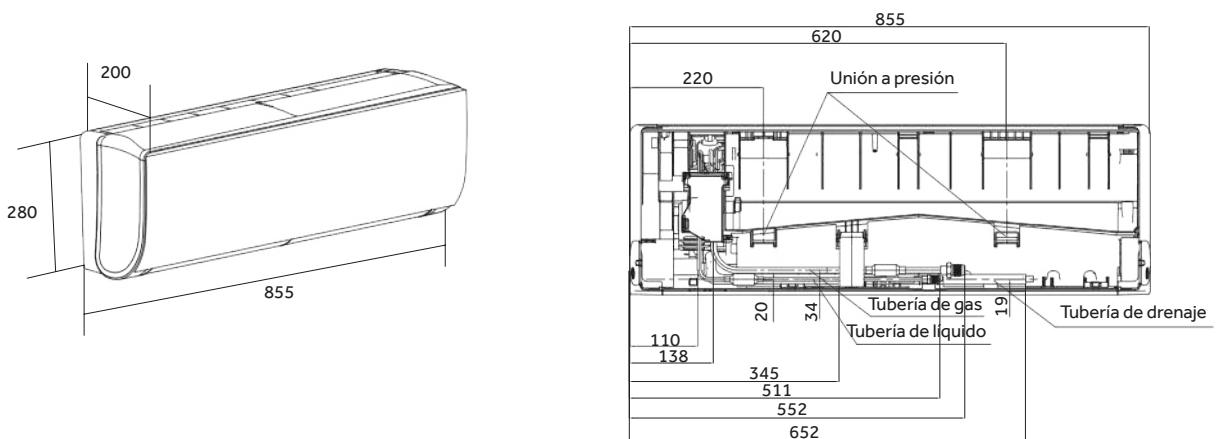

### VÁLVULA EEV EXTERNA.

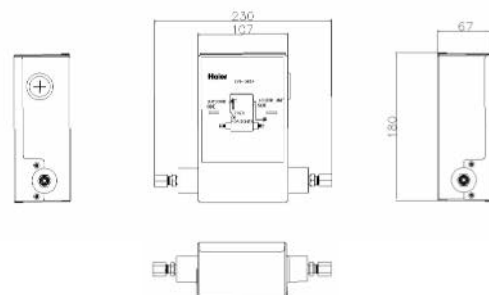

# DIMENSIONES

## UNIDAD INTERIOR MRV MURAL

AS162MNERA AS182MNERA AS242MNERA  
AS162MNERAC AS182MNERAC AS242MNERAC

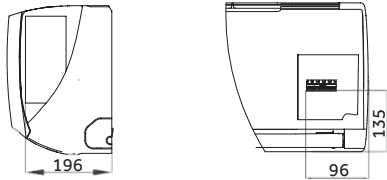
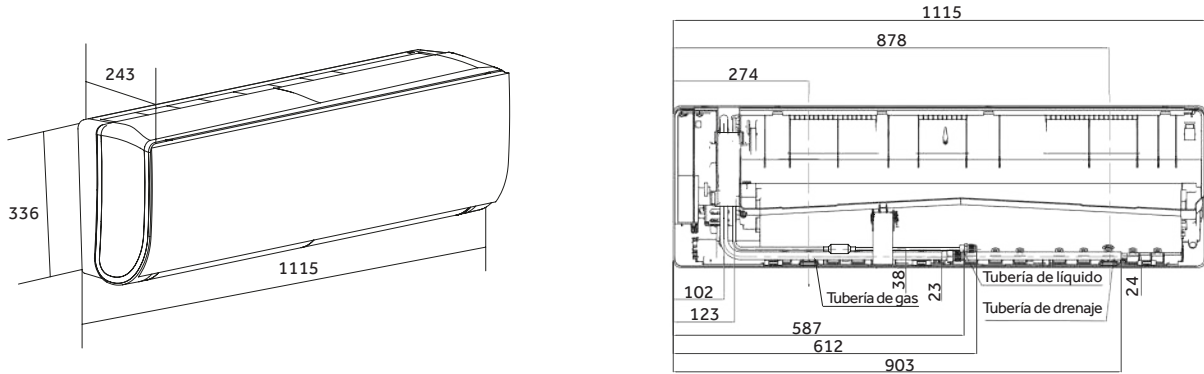

### VÁLVULA EEV EXTERNA.

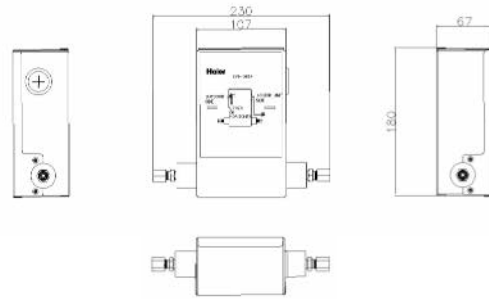

## UNIDAD INTERIOR MRV MURAL

AS282MNERA AS302MNERA  
AS282MNERAC AS302MNERAC

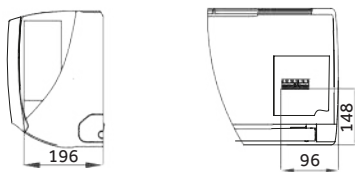
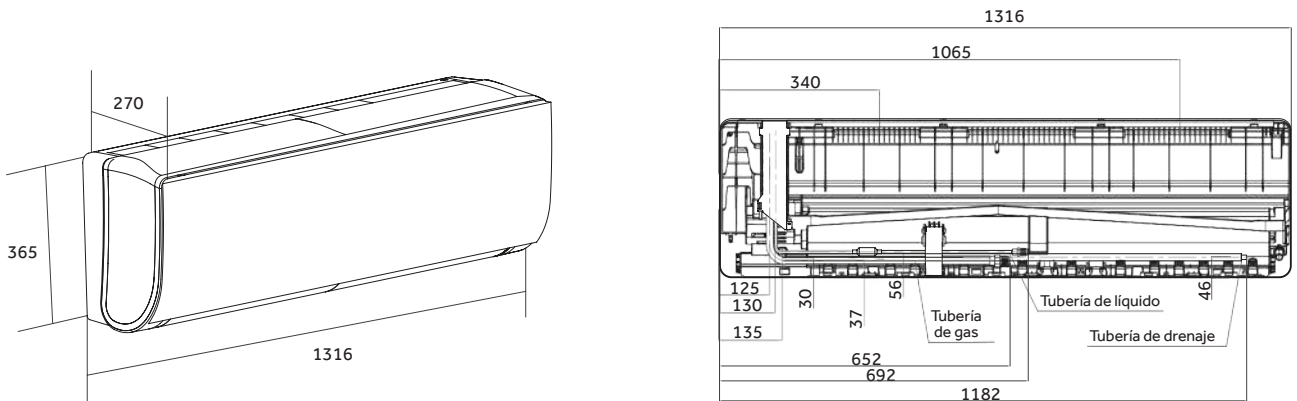

### VÁLVULA EEV EXTERNA.

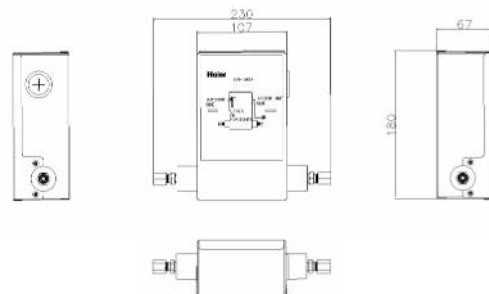

## UNIDAD INTERIOR MRV CASSETTE DE 1 VÍA

AB052MAERA AB072MAERA AB092MAERA AB122MAERA

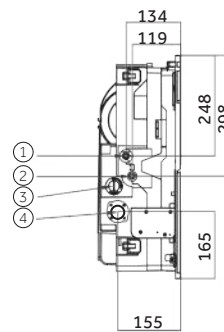
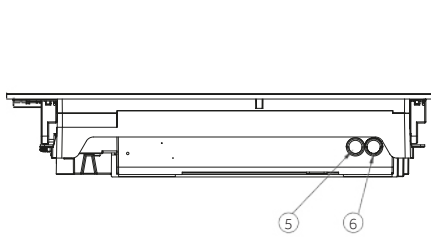

Nº	Nombre elemento
1	Tubería de gas
2	Tubería de líquido
3	Orificio de llenado con agua
4	Tubería de drenaje
5	Alimentación
6	Cable de comunicaciones

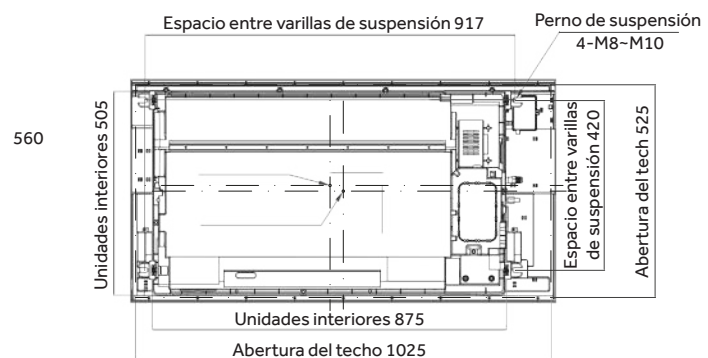
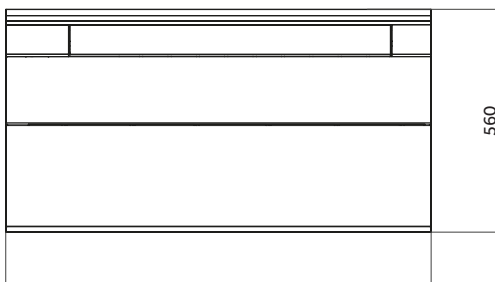

## UNIDAD INTERIOR MRV CASSETTE DE 2 VÍAS

AB072MBERA AB092MBERA AB122MBERA AB162MBERA AB182MBERA

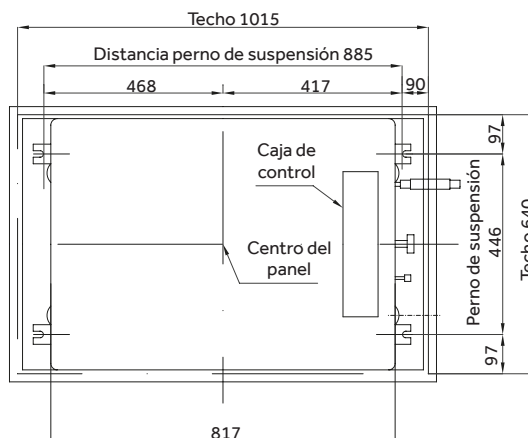
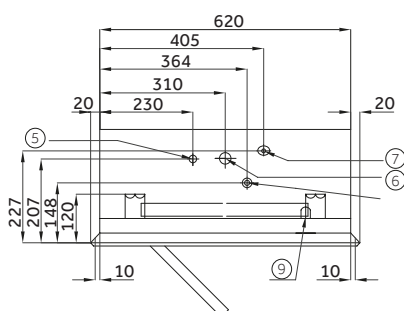
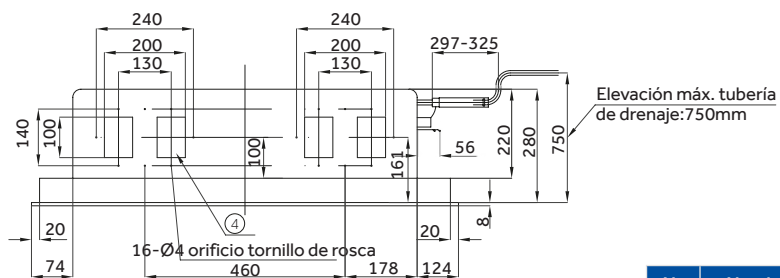
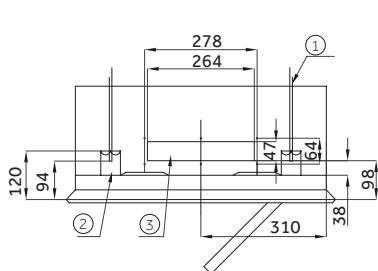

Nº	Nombre elemento
1	Perno de suspensión
2	Gancho
3	Entrada de aire exterior
4	Salida de escape 4
5	Orificio de conexión tubería de líquido
6	Orificio de conexión tubería de gas
7	Orificio de conexión tubería de drenaje
8	Drenaje natural
9	Entrada línea de alimentación

# DIMENSIONES

## SUELO-TECHO

AC092MDERA AC122MDERA AC162MDERA AC182MDERA

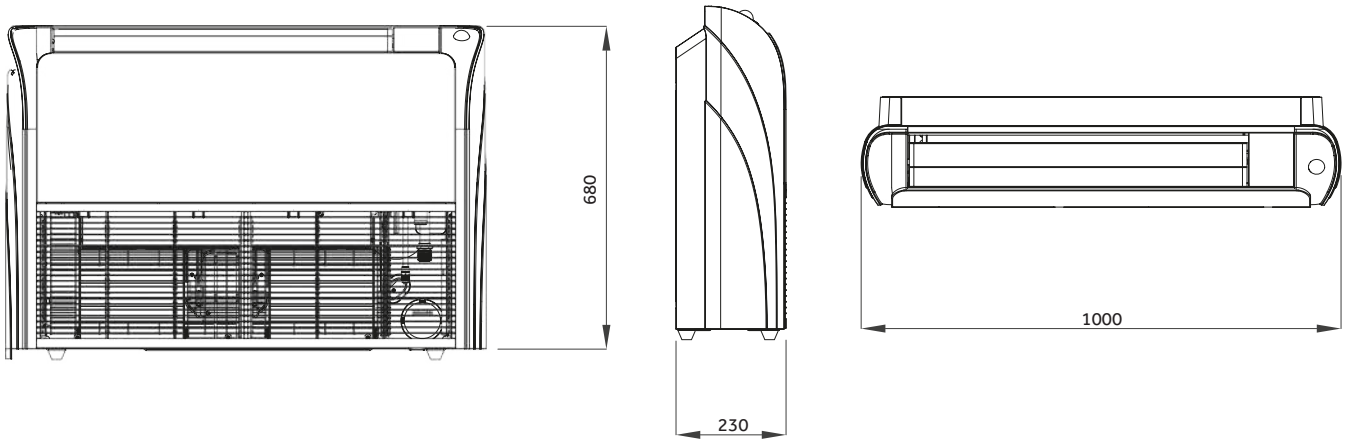

## SUELO-TECHO

AC242MDERA AC282MDERA AC302MDERA

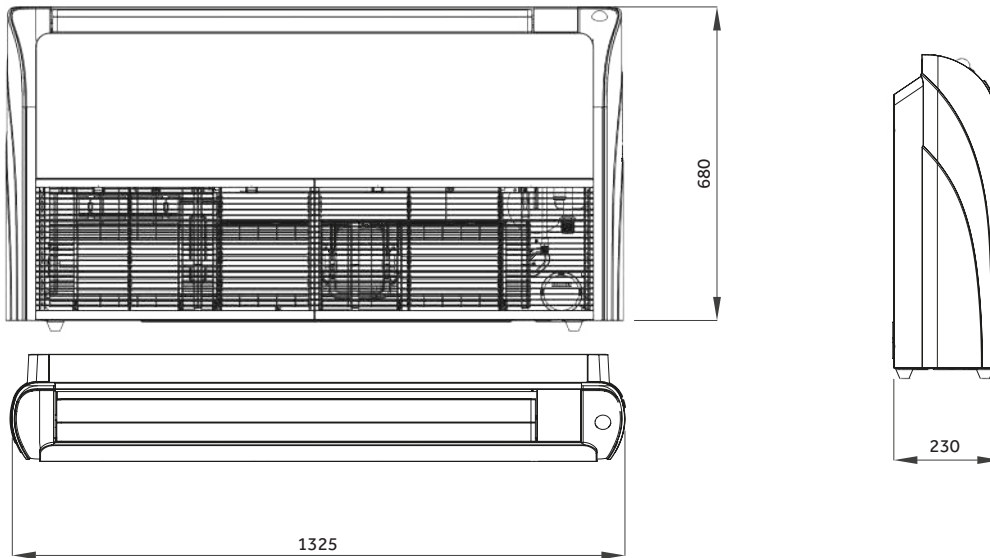

## SUELO-TECHO

AC382MDERA AC482MDERA

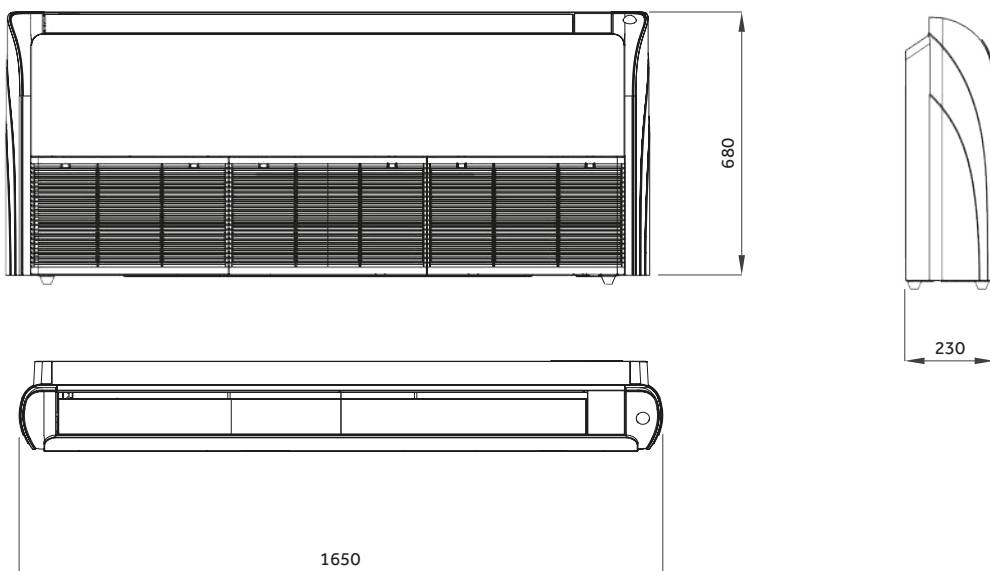

## UNIDAD INTERIOR MRV CONDUCTOS SLIM DE BAJA PRESIÓN

AD052MSERA(H) AD072MSERA(H) AD092MSERA(H) AD122MSERA(H) AD162MSERA(H)

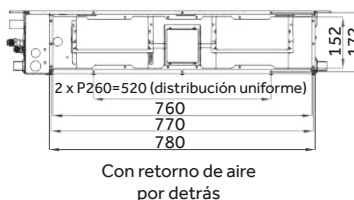
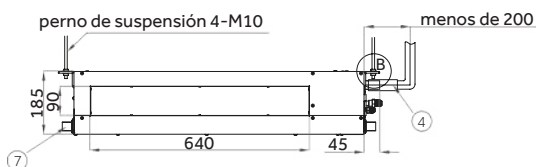
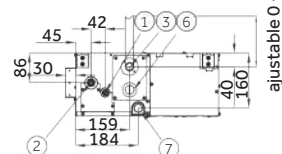
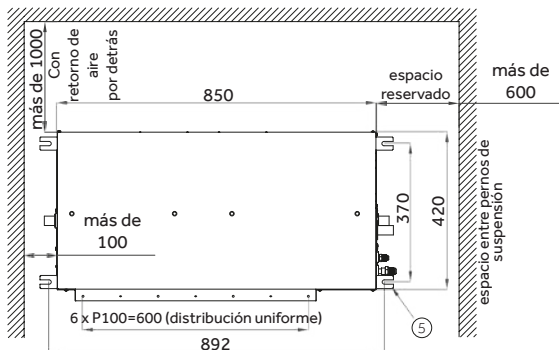

Nº	Nombre elemento
1	Conexión tubería de líquido
2	Conexión tubería de gas
3	Manguera bomba de drenaje
4	Manguera de drenaje (accesorio)
5	Punto de suspensión
6	Orificio de registro
7	Salida drenaje de agua

## UNIDAD INTERIOR MRV CONDUCTOS SLIM DE BAJA PRESIÓN

AD182MSERA(H) AD242MSERA(H)

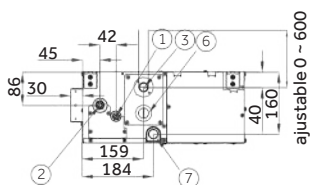
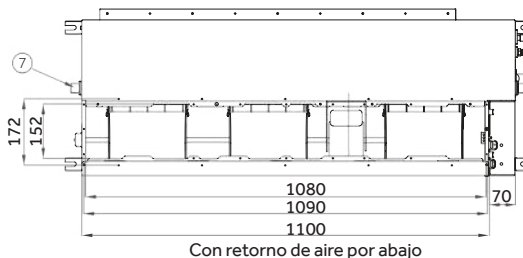
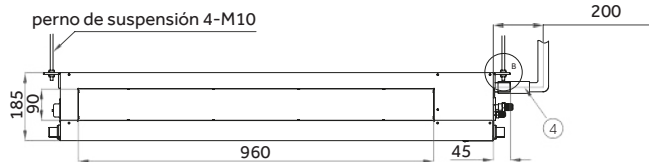
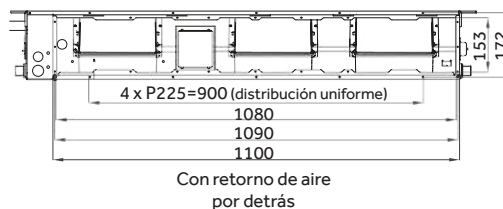
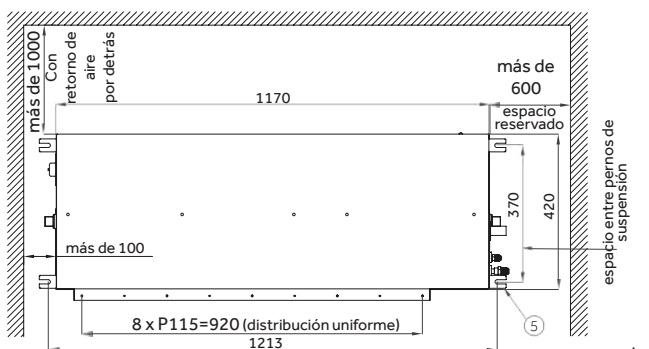

Nº	Nombre elemento
1	Conexión tubería de líquido
2	Conexión tubería de gas
3	Manguera bomba de drenaje
4	Manguera de drenaje (accesorio)
5	Punto de suspensión
6	Orificio de registro
7	Salida drenaje de agua



## UNIDAD INTERIOR MRV CONDUCTOS DE MEDIA PRESIÓN

AD052MJERA(H) AD072MJERA(H) AD092MJERA(H) AD122MJERA(H) AD162MJERA(H)

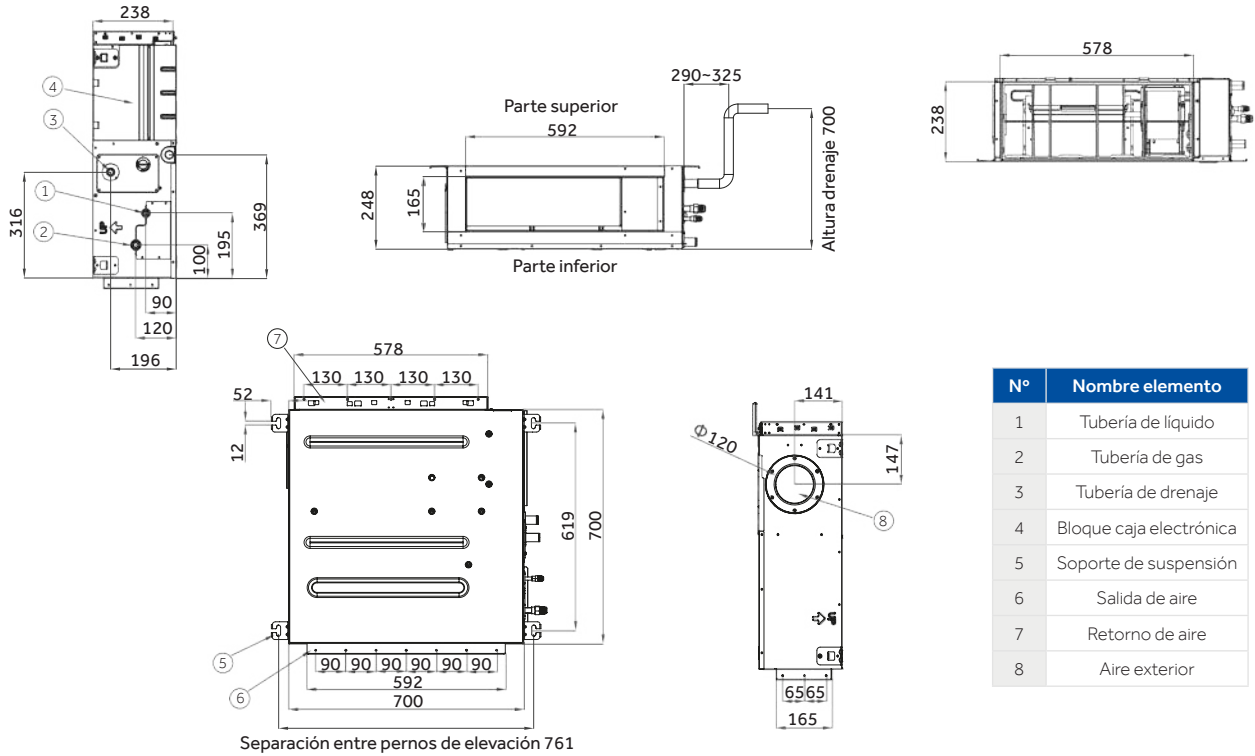

## UNIDAD INTERIOR MRV CONDUCTOS DE MEDIA PRESIÓN

AD182MJERA(H) AD242MJERA(H) AD282MJERA(H) AD302MJERA(H)

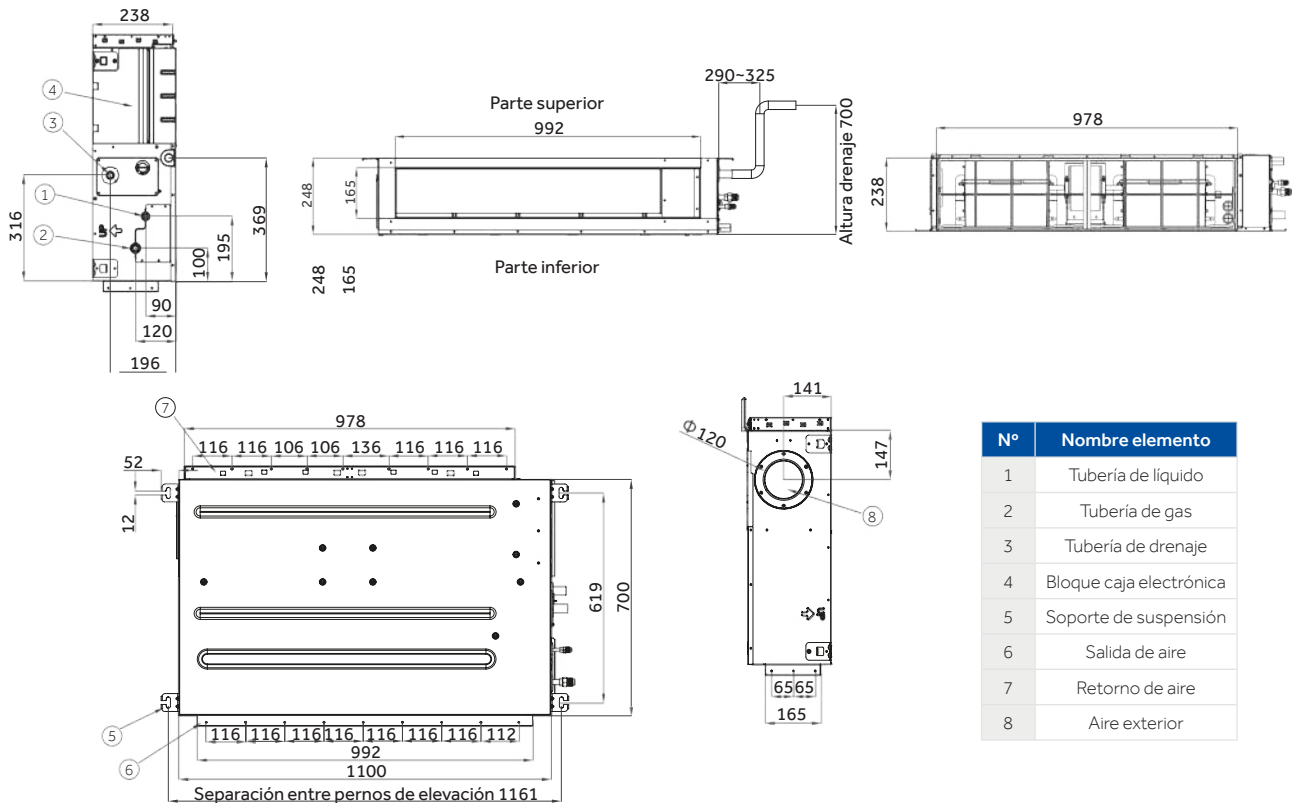

Los datos que se mencionan en este catálogo son meramente indicativos y pueden variar. Antes de adquirir cualquiera de nuestros productos, es recomendable verificar los datos con el distribuidor.

## UNIDAD INTERIOR MRV CONDUCTOS DE MEDIA PRESIÓN

AD382MJERA(H) AD482MJERA(H) AD542MJERA(H)

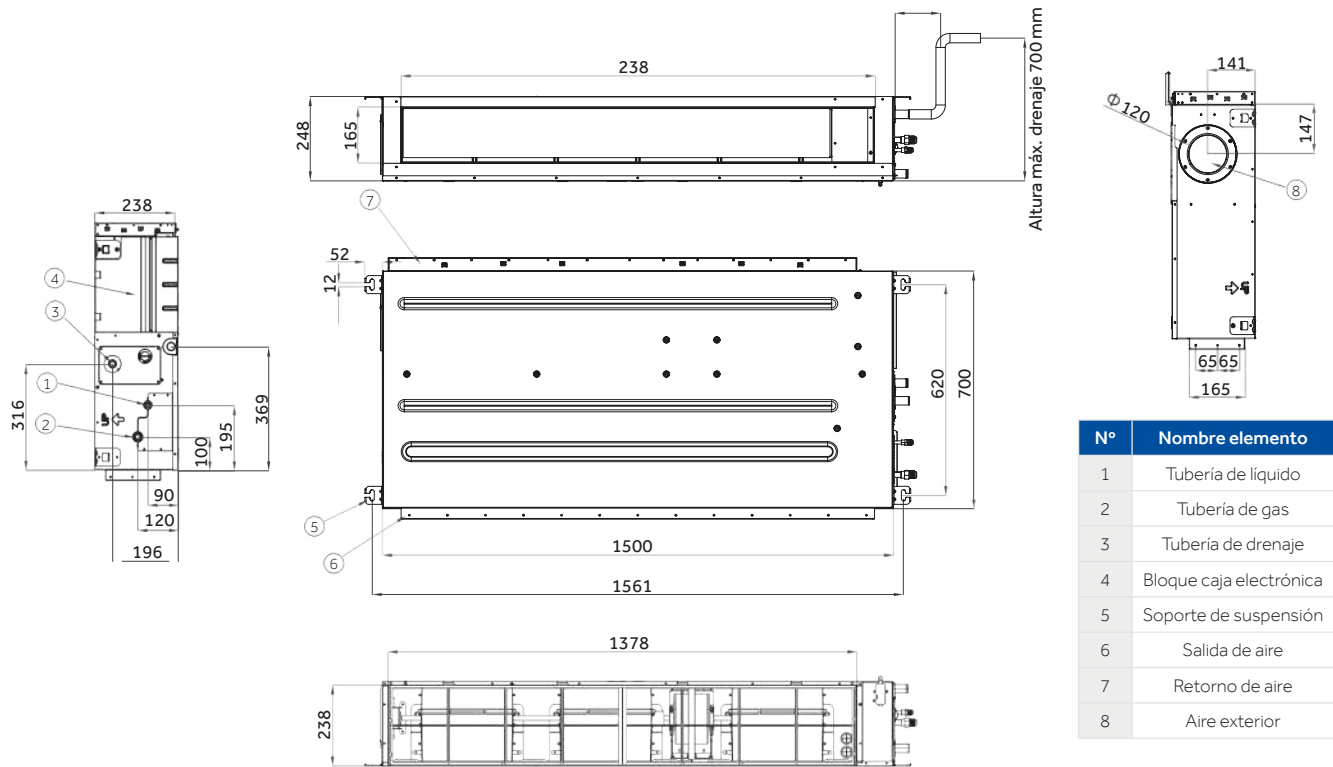

## UNIDAD INTERIOR MRV CONDUCTOS DE ALTA PRESIÓN

AD962MTERAD AD722MTERAD

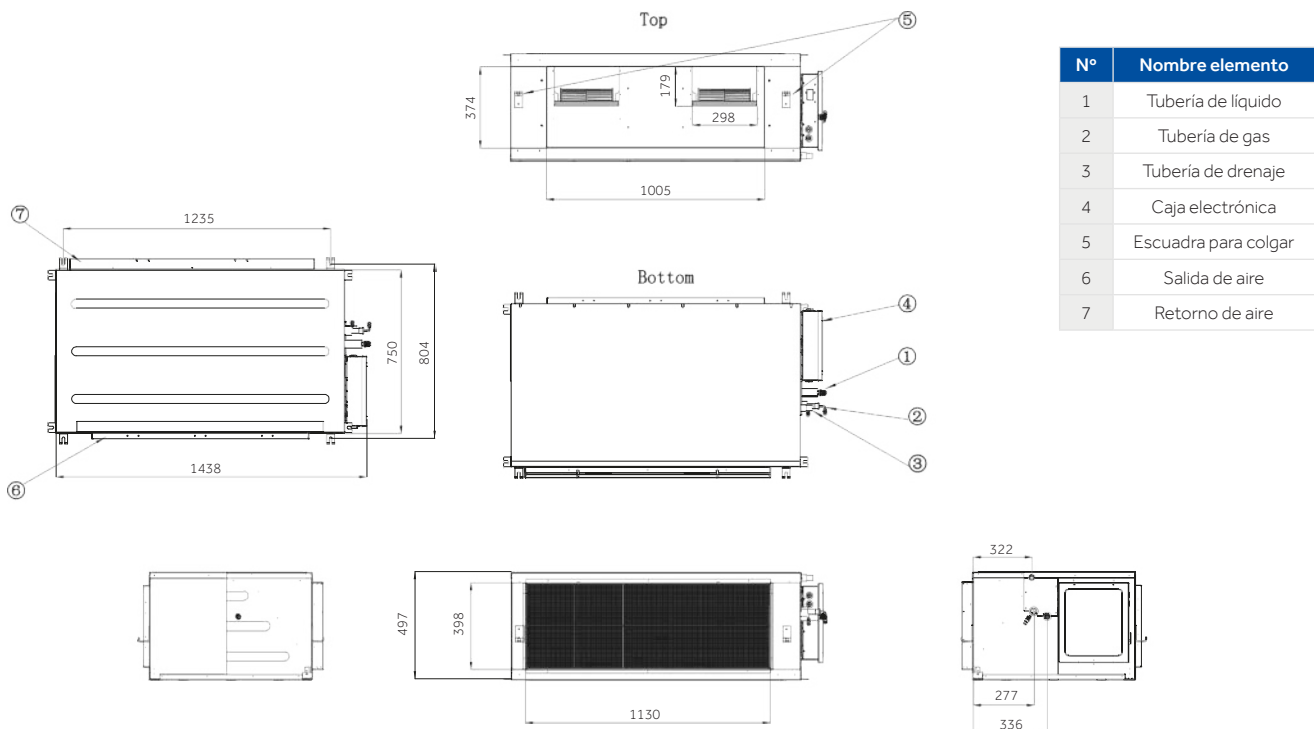

# DIMENSIONES

## UNIDAD INTERIOR MRV CONSOLA SIN ENVOLVENTE

AE072MLERA AE092MLERA AE122MLERA AE162MLERA AE182MLERA AE242MLERA

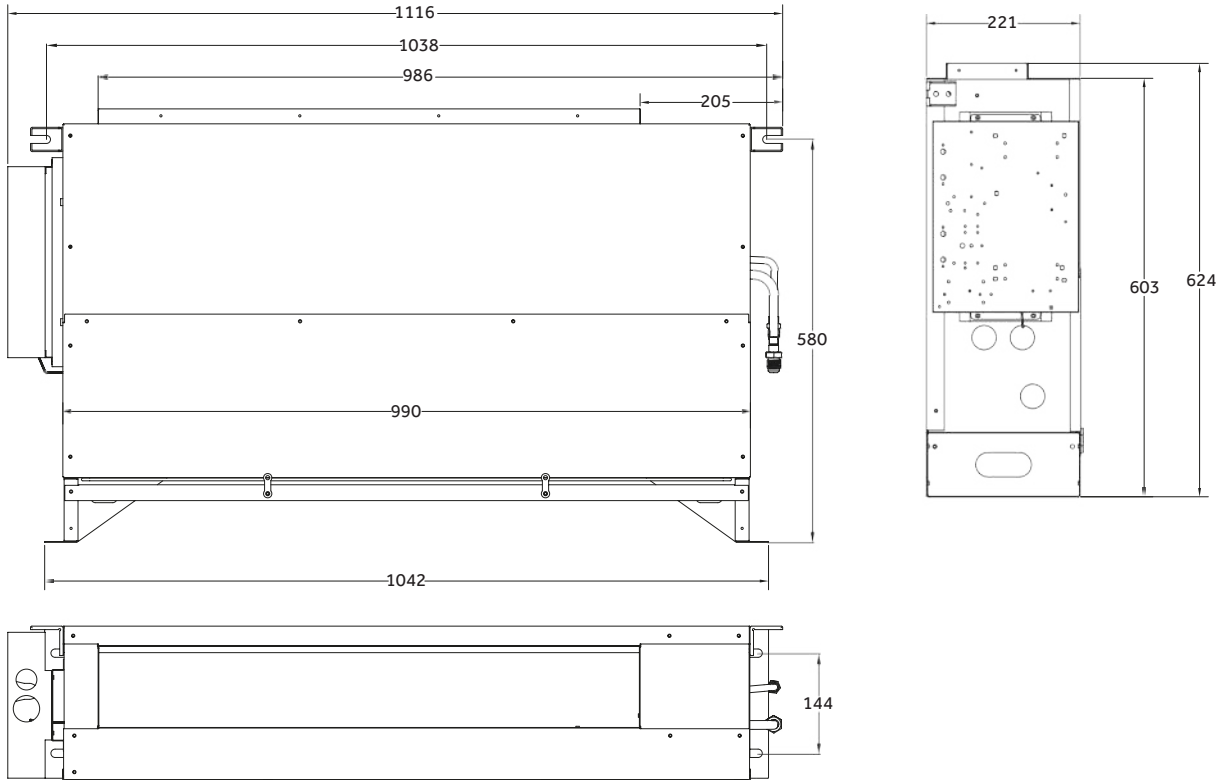

## UNIDAD INTERIOR MRV CONSOLA DOBLE CAUDAL

AF052MBERA AF072MBERA AF092MBERA AF122MBERA AF162MBERA AF182MBERA

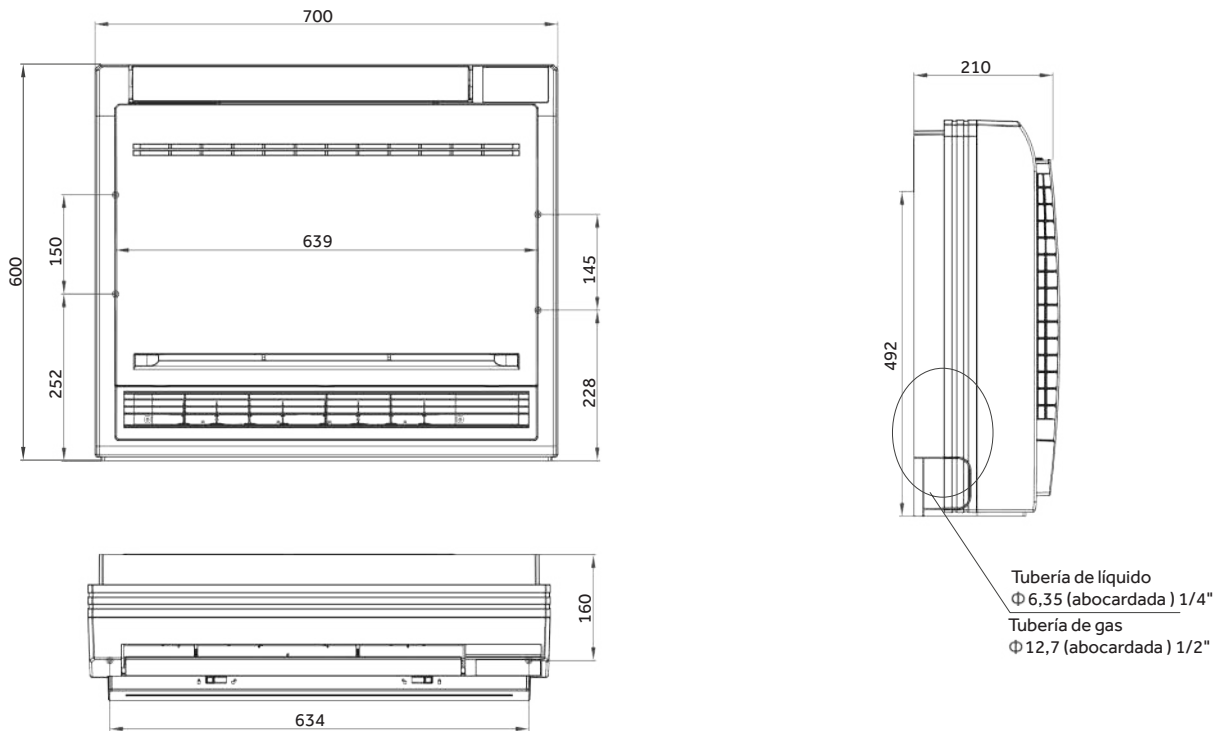



# EASY MRV

---

Sistemas MRV  
flexibles y de alta  
eficiencia

Válvulas MS para  
conexión de unidades  
residenciales y  
comerciales

# EASY MRV: CARACTERÍSTICAS

## SISTEMAS EASY MRV

El sistema «Easy MRV» de Haier es la solución ideal para entornos donde se requiere que el nivel sonoro de la unidad de aire acondicionado interior sea excepcionalmente bajo.

Este sistema utiliza válvulas de expansión térmica remotas externas (caja de válvulas MS), que permiten conectar unidades interiores residenciales Supermatch (que, de serie, no están equipadas con una válvula para que sus niveles de ruido sean muy bajos) con unidades exteriores MRV. Con algunos modelos de unidades interiores es posible alcanzar niveles tan bajos como 16 dB(A). Y, si lo que se busca son unidades interiores de montaje mural con un diseño contemporáneo y con funcionalidad y prestaciones de primera clase, nuestras series FLEXIS y PEARL conectadas a un sistema «Easy MRV» son una solución que cumple todos los requisitos.

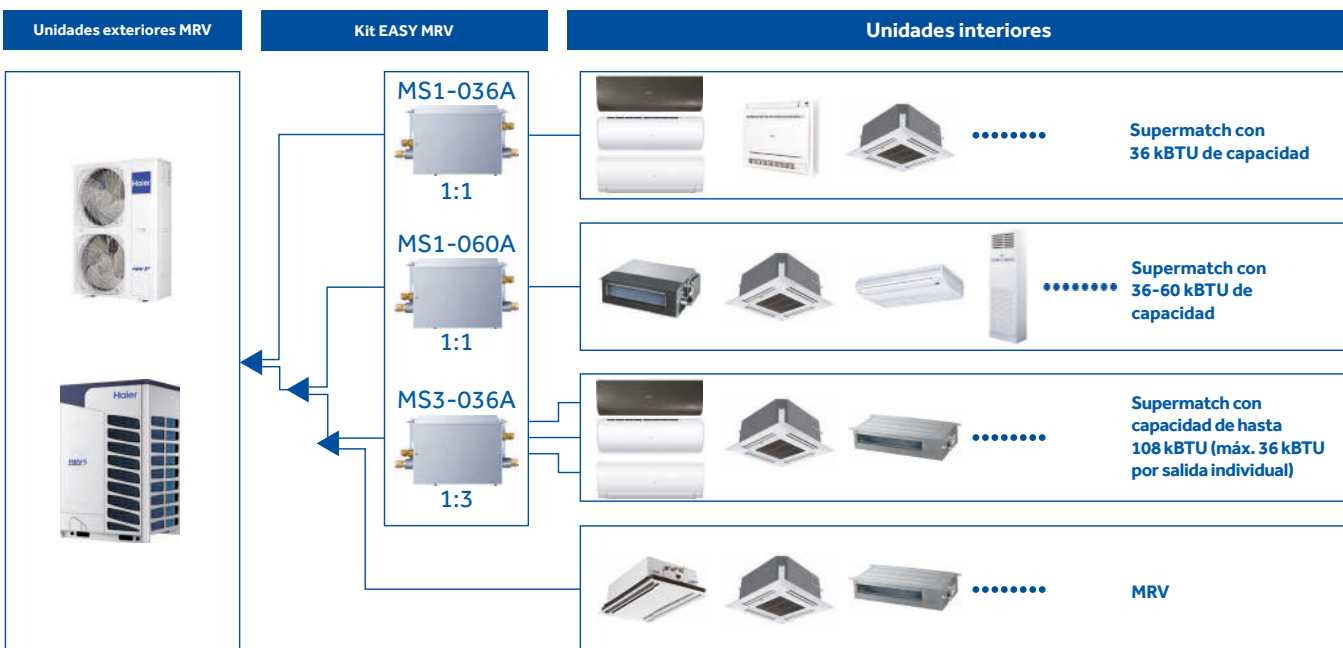

## CONEXIONES



Las cajas de válvulas de Haier tienen tuberías de gas integradas con una conexión abocardada que facilita la instalación, sin necesidad de soldaduras.

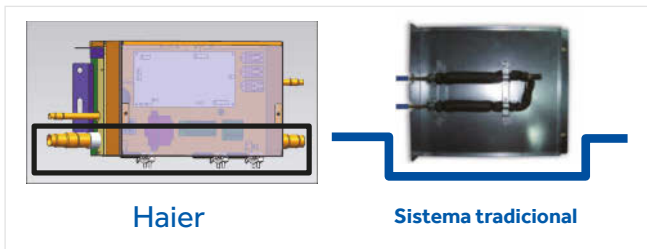

# EASY MRV



MS1-036A  
MS1-060A



MS3-036A

Modelo		MS1-036A	MS1-060A	MS3-036A
Nº máx. de unidades interiores	Nº	1	1	3
Capacidad máx. conectable unidades interiores	BTU/h	≤ 36 kBTU	36-60 kBTU	≤ 36 kBTU por salida individual (máx. 108 kBTU en total)
	kW	11,2	11,2 a 18,0 kW	Máx. 33,6 kW (máx. 11,2 kW por salida individual)
Alimentación	V-fases-Hz	220-230-1-50/60	220-230-1-50/60	220-230-1-50/60
Dimensiones (An. x Pr. x Al.)	mm	310x217x155	310x217x155	394x227x253
Dimensiones embalaje (An. x Pr. x Al.)	mm	509x285x209	509x285x209	687x295x303
Peso neto	kg	5	5	9
Material		Acero galvanizado	Acero galvanizado	Acero galvanizado
Color		Gris	Gris	Gris
Ø Tubería de líquido	mm	9,52 (macho) / 6,35	9,52 (macho) / 12,7	6,35 (macho) / 9,52 - 9,52 (macho) / 12,7
Ø Tubería de gas	mm	15,88 (macho) / 12,7 / 9,52	19,05 (macho) / 15,88	19,05 (macho) / 15,88 - 15,88 (macho) / 12,7 / 9,52
Tipo de conexión		Conexión abocardada	Conexión abocardada	Conexión abocardada
Longitud máxima de tubería (CAJA, UI)	m	15	15	15
Dif. de altura máx. entre tuberías (CAJA, UI)	m	15	15	15

## AS25 - AS35 - AS42

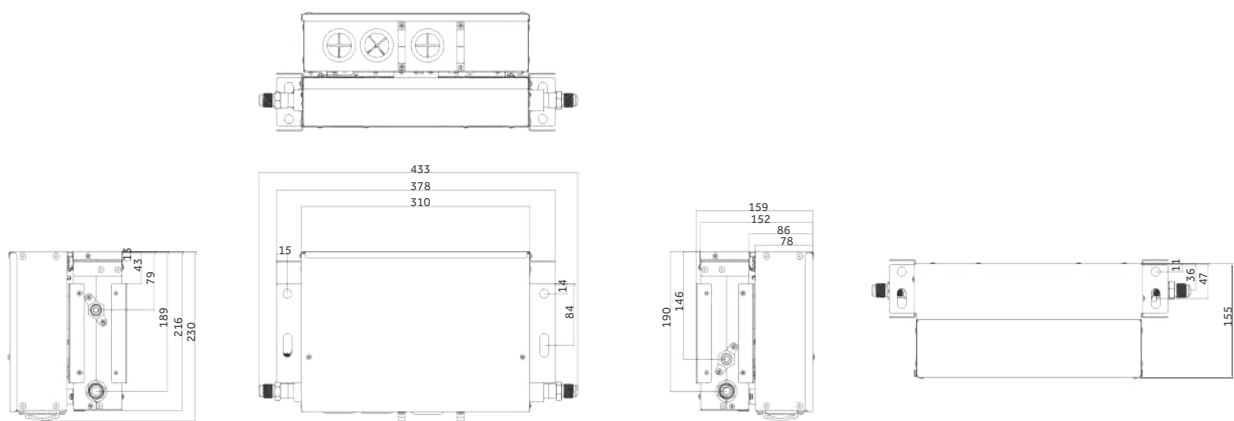

## AS25 - AS35 - AS42

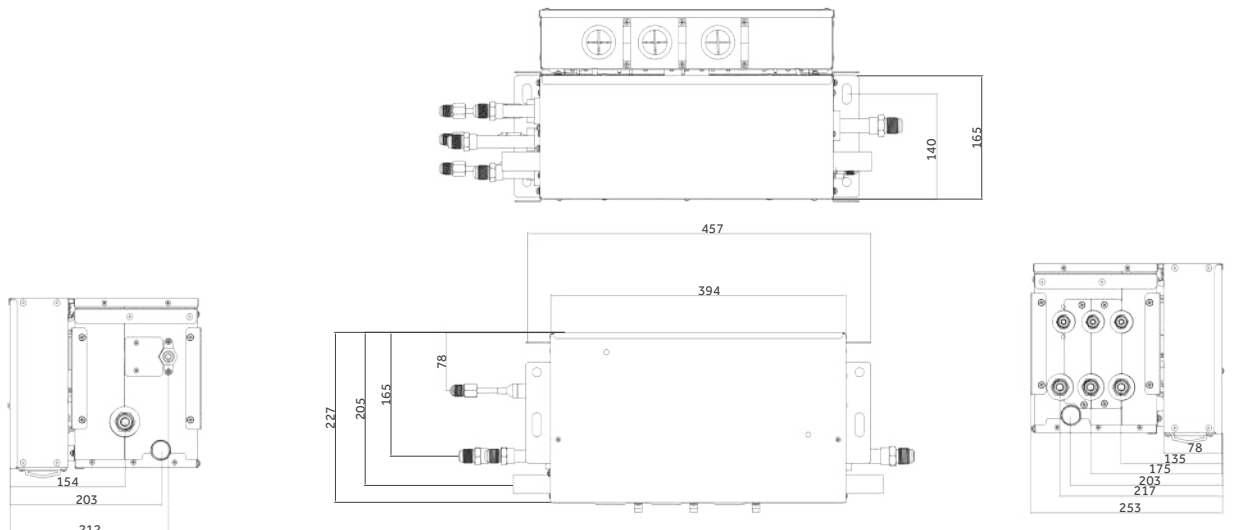

Los datos que se mencionan en este catálogo son meramente indicativos y pueden variar. Antes de adquirir cualquiera de nuestros productos, es recomendable verificar los datos con el distribuidor.





# CONEXIONADO PARA CIRCUITOS DE GAS REFRIGERANTE

## DERIVADORES PARA CIRCUITO DE 3 TUBOS: LADO DE UNIDAD INTERIOR

Medidas en milímetros; ID: diámetro interior / OD - diámetro exterior

Modelo	Derivador lado gas recuperación/retorno	Derivador lado gas alta presión	Derivador lado líquido	Adaptadores lado gas recuperación/retorno incluidos en el kit	Adaptadores lado gas Alta presión incluidos en el kit	Adaptadores lado líquido incluidos en el kit	Potencia aplicable en kW (suma total de potencias de refrigeración nominales de las UI a las que se da servicio aguas abajo del derivador)
FQG-R335A							Hasta 33,5
FQG-R506A							33,5 a 50,6
FQG-R730A							50,6 a 73,0
FQG-R1350A							73,0 a 135,0
FQG-R2040A							Más de 135,0

## DERIVADORES PARA COMBINAR UNIDADES EXTERIORES DE 2 TUBOS.

Medidas en milímetros; ID: diámetro interior / OD - diámetro exterior

Kit requerido para combinar 2 módulos: HZG-20B				
Modelo	Tuberías	ID	Ramal	Adaptadores lado gas recuperación/retorno incluidos en el kit
HZG-20B	Derivador lado gas	A		
	Derivador lado líquido	B		

Kit requerido para combinar 3 módulos: HZG-30B				
Modelo	Tuberías	ID	Ramal	Adaptadores lado gas recuperación/retorno incluidos en el kit
HZG-30B	Derivador lado gas	C		<p><b>Doble</b></p>
		D		
	Derivador lado líquido	E		<p><b>Doble</b></p>
		F		

# CONEXIONADO PARA CIRCUITOS DE GAS REFRIGERANTE

## DERIVADORES PARA COMBINAR UNIDADES EXTERIORES DE 3 TUBOS DE RECUPERACIÓN DE CALOR

Medidas en milímetros; ID: diámetro interior / OD - diámetro exterior

Kit requerido para combinar 2 módulos: HZG-R20B			
Modelo	Tuberías	ID	Ramal
HZG-R20B	Derivador lado gas recuperación/ retorno	A	
	Derivador lado gas alta presión	B	
	Derivador lado líquido	C	

## DERIVADORES PARA COMBINAR UNIDADES EXTERIORES DE 3 TUBOS DE RECUPERACIÓN DE CALOR

Medidas en milímetros; ID: diámetro interior / OD - diámetro exterior

Kit requerido para combinar 3 módulos: HZG-R30B

Modelo	Tuberías	ID	Ramal
HZG-R30B	Derivador lado gas recuperación/ retorno	D	
		E	
	Derivador lado gas alta presión	F	
		G	
Derivador lado líquido		H	
		I	



### DERIVADORES PARA COMBINAR UNIDADES EXTERIORES DE 3 TUBOS DE RECUPERACIÓN DE CALOR

Medidas en milímetros; ID: diámetro interior / OD - diámetro exterior

Kit requerido para combinar 4 módulos: HZG-R40B

Modelo	Tuberías	ID	Ramal	Adaptadores lado gas recuperación/retorno incluidos en el kit
HZG-R40B	Derivador lado Líquido	P		
		Q		
		R		

# OBRAS DE REFERENCIA



Sistema MRV, de 45KW de potencia, instalado en un centro comercial de Badajoz. Instalación realizada en la tienda Tiendanimal. Cadena con más de una década de experiencia ofreciendo piensos,



accesorios y productos de higiene y salud para que los amantes de los animales pudieran disponer de la mejor calidad para sus mascotas en cualquier localidad y provincia de España



Sistema MRV, de 50KW de potencia, instalado en las oficinas y aulas de la Escuela de Organización Industrial de Sevilla. EOI es una institución pública española vinculada al Ministerio de Industria,



Comercio y Turismo, conocida por ser la primera escuela de negocios de España.



# MRV UTA

---

Aplicaciones



# MRV UTA

## INTRODUCCIÓN Y VENTAJAS

### APLICACIONES

La normativa exige una renovación adecuada del aire de un edificio, en función de las actividades que se desarrollen en su interior. Haier tiene soluciones para toda clase de necesidades de renovación y tratamiento del aire, con sus kits de interfaz entre unidades MRV de alta eficiencia y unidades de tratamiento de aire (UTA) de expansión directa.



### ESQUEMA DE CONEXIÓN GENÉRICO

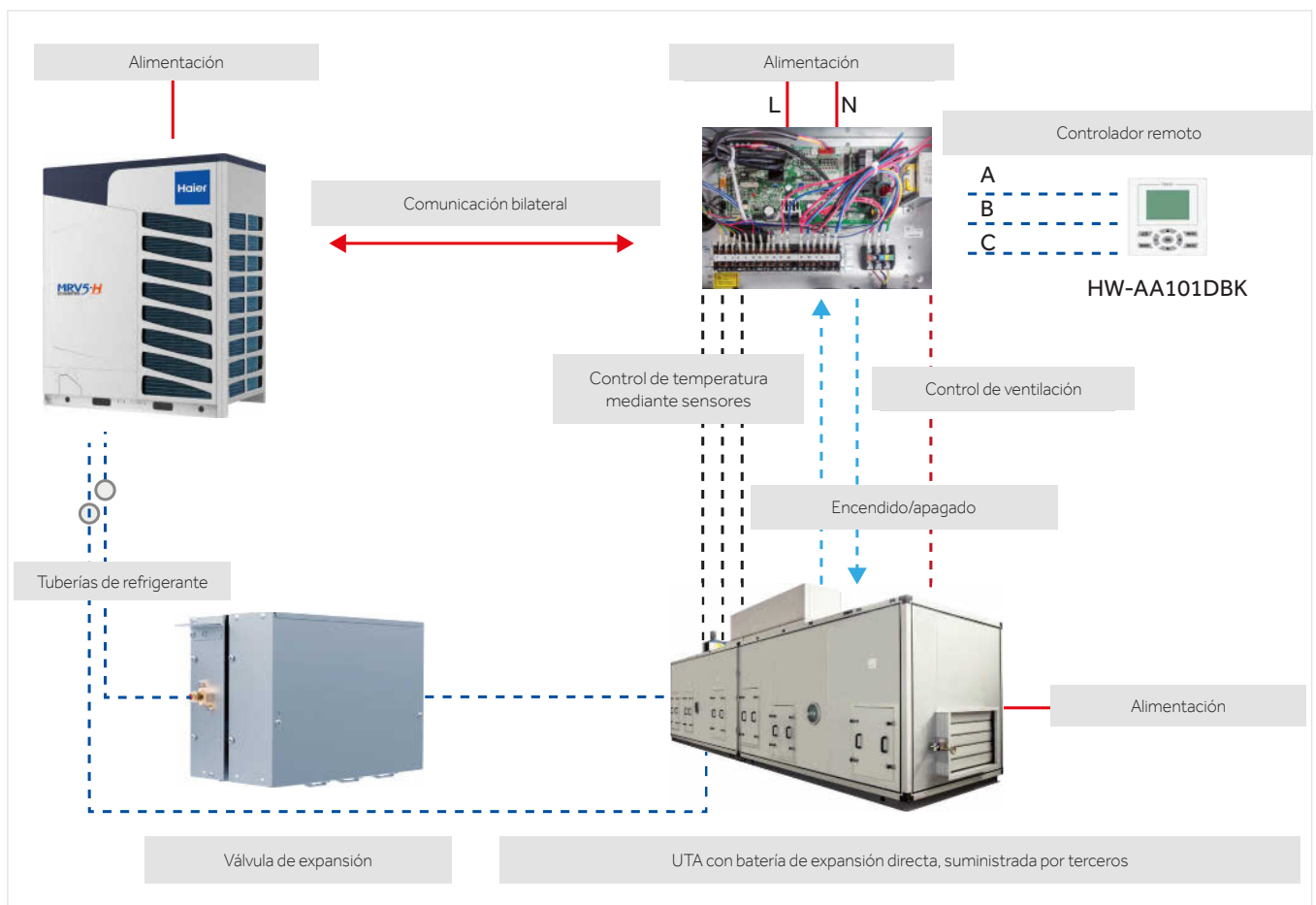

# MRV UTA

## UNIDADES EXTERIORES COMPATIBLES

<p>Caja de válvulas</p>  <p>MRV-SII</p>	 <p>MRV5-H</p>
<p>AH1-070B - AH1-140B - AH1-280B</p> <p>Caja de válvulas</p>  <p>1 HP (3,5 kW) &lt; Capacidad de conexión UTA ≤10 HP (28,0 kW)</p>	<p>AH1-280B - AH1-560B - AH1-730B</p>  <p>10 HP (28,0 kW) &lt; Capacidad de conexión UTA ≤26 HP (73,0 kW)</p>
<p>UTA</p>  <p>UTA suministrada por un tercero</p>	

## CONTENIDO DEL KIT PARA UTA

AH1-070B  
AH1-140B  
AH1-280B



=

Incluye válvula de expansión de refrigerante



+

Incluye electrónica de control



+

Incluye sensores de temperatura y cableado



+

Incluye control remoto por cable con pantalla táctil HW-AA101DBK



AH1-560B  
AH1-730B



=

Incluye válvula de expansión de refrigerante



+

Incluye electrónica de control



+

Incluye sensores de temperatura y cableado



+

Incluye control remoto por cable con pantalla táctil HW-AA101DBK



# MRV UTA

## SISTEMAS DE CONTROL Y GESTIÓN

Un sistema MRV AHU de Haier es comparable a un sistema VRF clásico; por tanto, puede utilizarse en aplicaciones de control de grupos.

### Ejemplo

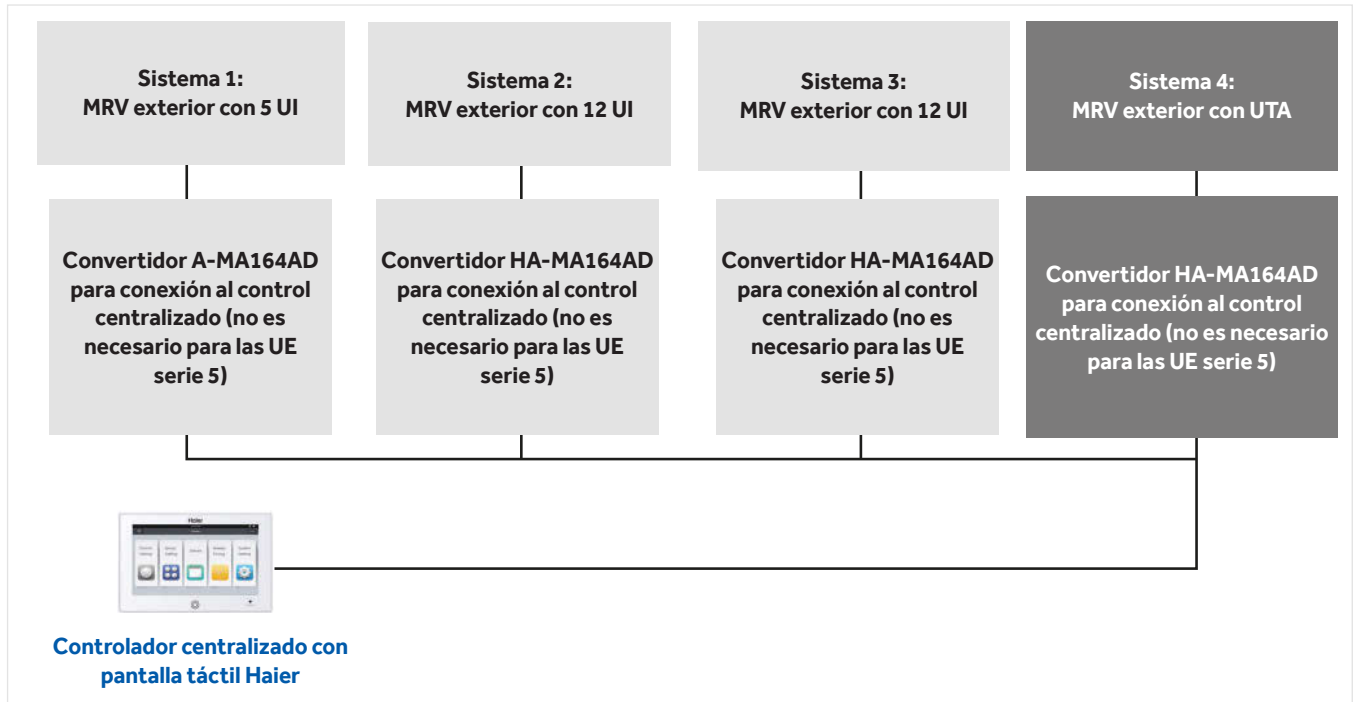

## INSTALACIÓN SENCILLA

En comparación con un sistema de agua tradicional, la tecnología de expansión directa MRV UTA de Haier minimiza los componentes de la instalación. No se necesitan torres de refrigeración, grandes tuberías de agua ni bombas. Además, la eficiencia de los sistemas MRV/VRF/VRV es notablemente superior a la de los sistemas tradicionales aire/agua. Los sistemas MRV UTA de Haier pueden controlarse de forma independiente o centralizada, gracias a las múltiples soluciones de control y gestión de Haier. También es posible utilizar unidades interiores MRV y UTA dentro de una misma instalación.

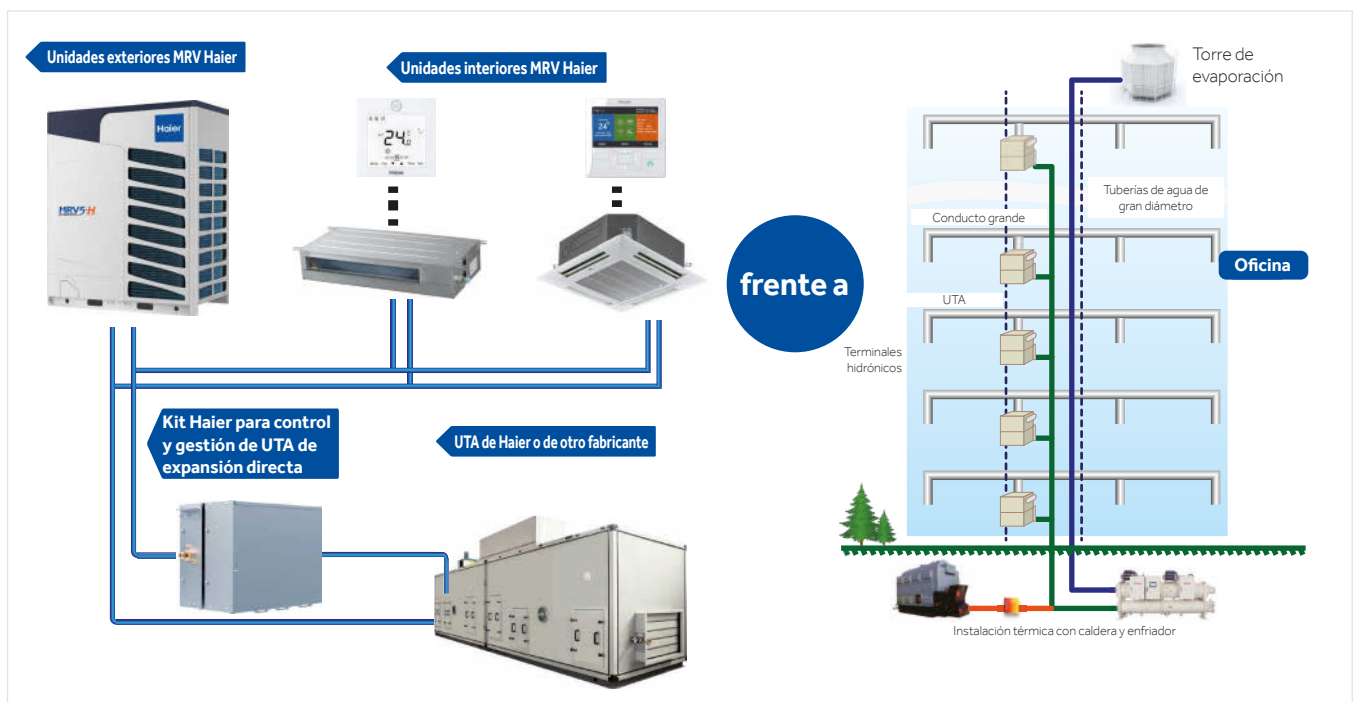

# MRV UTA

## CARACTERÍSTICAS Y FUNCIONES

- Posibilidad de controlar UTA de otros fabricantes.
- Compatible con unidades exteriores de las series MRV 5 y MRV S II (4-12 HP).
- Una sola caja cubre un rango de potencias entre 3,5 y 73,0 kW. Posibilidad de conectar hasta 3 cajas en paralelo para obtener grandes capacidades.
- Válvula de expansión y tarjetas electrónicas adaptadas, con posibilidades de separación para una mayor flexibilidad durante la instalación.
- Gestión de señales de entrada DDC de 0-10 V procedentes de un controlador de un tercero.
- Control mediante una señal de temperatura suministrada por un controlador DDC o por la lectura de un sensor Haier.
- Entrada de contacto remoto para seleccionar el modo Calor/Frío.
- Entrada de contacto limpio para gestionar 3 velocidades de ventilación.
- Señal de salida estado «Desescarche».

## ESPECIFICACIONES TÉCNICAS





AH1-070B  
AH1-140B  
AH1-280B



AH1-560B  
AH1-730B

Modelo		AH1-070B	AH1-140B	AH1-280B	AH1-560B	AH1-730B
Capacidad conectable (kW intercambiador interno UTA)	kW	3,5≤X≤7,0 kW (1-3 HP)	7,0≤X≤14,0 kW (3-5 HP)	14,0≤X≤28,0 kW (5-10 HP)	28,0≤X≤56,0 kW (10-20 HP)	56,0≤X≤73,0 kW (20-26 HP)
Alimentación	V-fases-Hz	220-230-1-50/60	220-230-1-50/60	220-230-1-50/60	220-230-1-50/60	220-230-1-50/60
Dimensiones unidad An. x Pr. x Al.	mm	420x260x165	420x260x165	420x260x165	420x260x215	420x260x215
Dimensiones embalaje An. x Pr. x Al.	mm	520x340x225	520x340x225	520x340x225	520x340x275	520x340x275
Peso neto/Peso bruto	kg	5,5 / 8,5	5,5 / 8,5	5,5 / 8,5	6,5 / 10,0	6,5 / 10,0
Material		Chapa galvanizada				
Color		Gris	Gris	Gris	Gris	Gris
Ø Tubería de líquido (entrada/salida a UTA)	mm (pulgadas)	9,52 (3/8) / 6,35 (1/4)	9,52 (3/8) / 6,35 (1/4)	9,52 (3/8) / 6,35 (1/4)	12,70 (1/2) / 15,88 (5/8)	12,70 (1/2) / 15,88 (5/8)
Método de conexión		Abocardada	Abocardada	Abocardada	Abocardada	Abocardada
Distancia máxima entre CAJA y UTA	m	5	5	5	5	5
Dif. de altura máx. entre CAJA y UTA	m	5	5	5	5	5

## VENTAJAS

<b>Capacidad de la válvula</b>	<b>Posibilidad de controlar con una sola válvula unidades UTA con potencias entre 3 y 73 kW</b>
<b>Alta compatibilidad</b>	<b>Las mismas tarjetas electrónicas que las unidades interiores MRV: gestión y mantenimiento más sencillos</b>
<b>Fiabilidad</b>	<p><b>Válvula de expansión japonesa FUJIKOKI, líder del sector</b></p> <div style="display: flex; justify-content: space-around; align-items: center;">   </div>

## Método de control «A»

Un sistema de control de un tercero transmite la demanda de potencia requerida mediante una señal de 0-10 V. El Kit UTA de Haier utiliza esta señal de entrada para ajustar la potencia que debe suministrar la unidad MRV para atender las necesidades real de tratamiento térmico del aire.

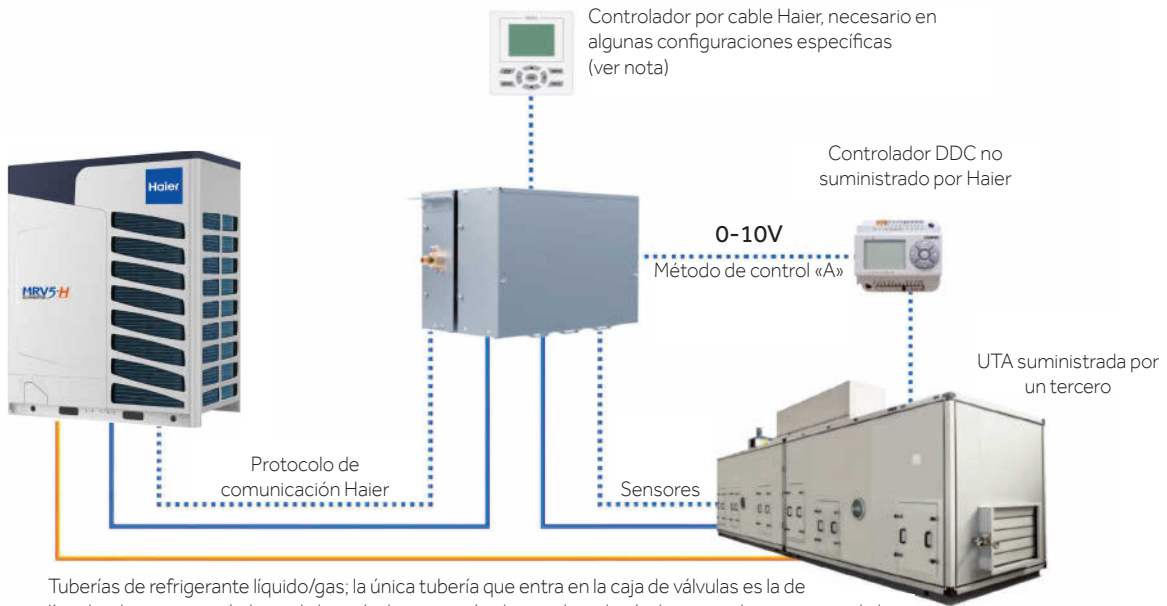

Tuberías de refrigerante líquido/gas; la única tubería que entra en la caja de válvulas es la de líquido y luego continúa hasta la batería de expansión directa. La tubería de gas va directamente de la unidad exterior a la batería situada en el interior de la UTA.

### Nota:

Si el controlador DDC de un tercero genera únicamente una señal de indicación de demanda de 0-10 V, se necesita un controlador por cable Haier para manejar las señales de modo de funcionamiento calor/frío, encendido/apagado de la UTA, y las señales de alarma. Si el controlador DDC genera todas las señales necesarias, no se necesita un controlador Haier.

## Método de control «B»

Para controlar el punto de consigna de temperatura, un DDC suministrado por un tercero envía una señal de modulación de 0-10 V al kit Haier.

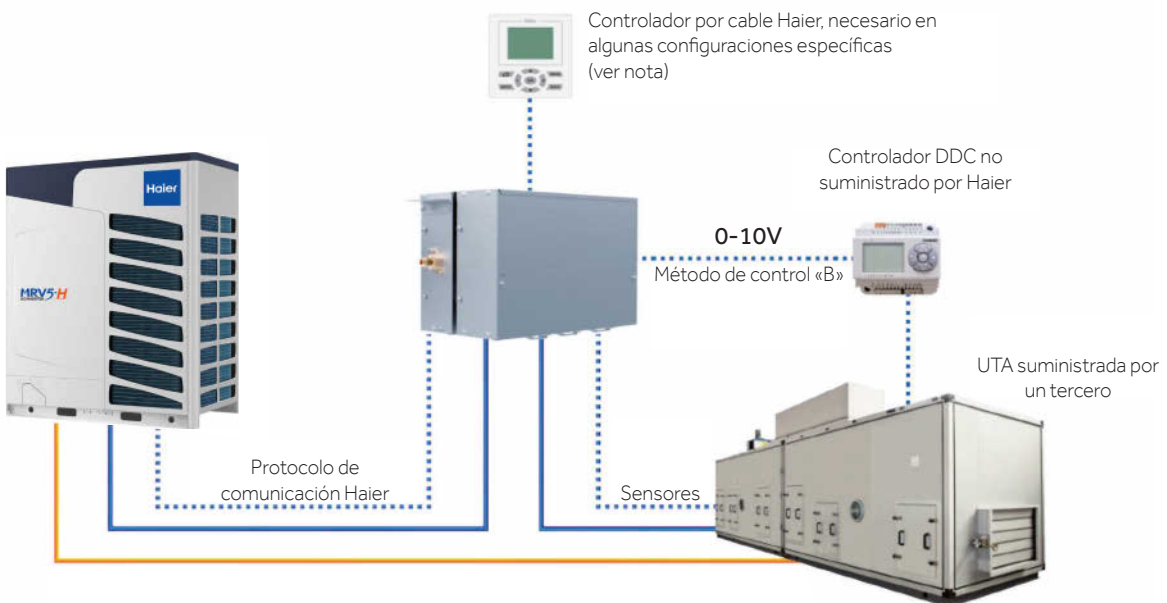

Tuberías de refrigerante líquido/gas; la única tubería que entra en la caja de válvulas es la de líquido y luego continúa hasta la batería de expansión directa. La tubería de gas va directamente de la unidad exterior a la batería situada en el interior de la UTA.

### Nota:

Si el controlador DDC de un tercero genera únicamente una señal de 0-10 V correspondiente al punto de consigna requerido, se necesita un controlador por cable Haier para manejar las señales de modo de funcionamiento calor/frío, encendido/apagado de la UTA, y las señales de alarma. Si el controlador DDC genera todas las señales necesarias, no se necesita un controlador Haier.

### Método de control «C», aplicaciones especiales

Configuración del sistema SIN un DDC de un tercero. En este caso, se necesita un controlador Haier para realizar todos los ajustes. Este sistema requiere instalar un termostato de encendido/apagado, que se encarga de activar o desactivar la UTA cuando se alcanza el punto de consigna de temperatura. Este método «C» se utiliza para suministrar calor o frío en modo todo/nada, sin modulación. Proporciona un menor grado de confort en el entorno.

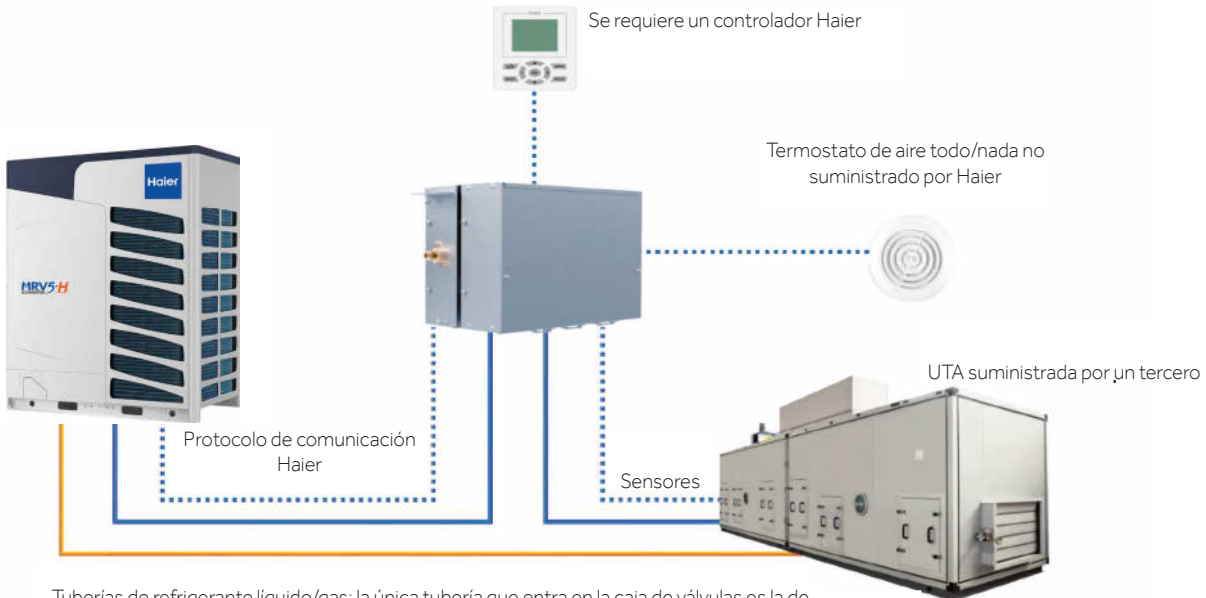

Tuberías de refrigerante líquido/gas; la única tubería que entra en la caja de válvulas es la de líquido y luego continúa hasta la batería de expansión directa. La tubería de gas va directamente de la unidad exterior a la batería situada en el interior de la UTA.

### Método de control «D»

Sistema mixto de aire acondicionado MRV y UTA. Consiste en utilizar en un mismo circuito de refrigeración una unidad MRV de Haier y unidad interior UTA de un tercero. En este caso, se requiere un controlador Haier.

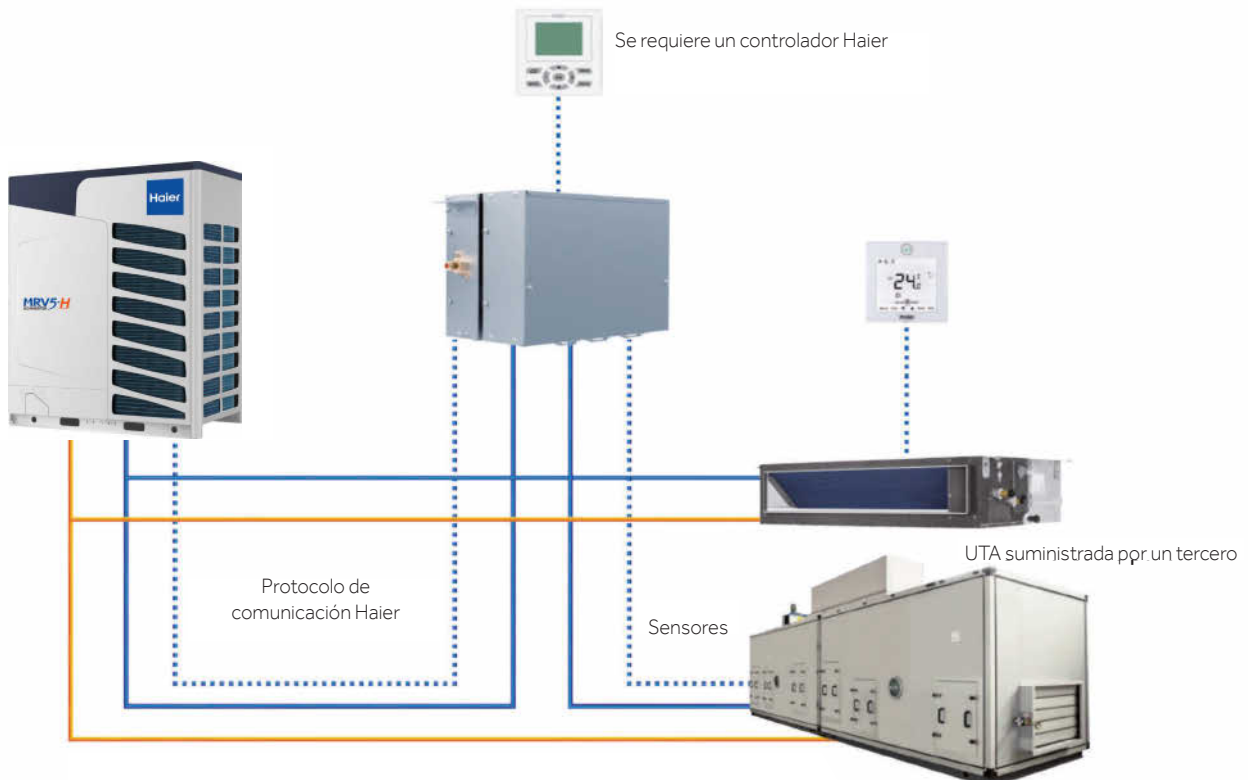

Tuberías de refrigerante líquido/gas; la única tubería que entra en la caja de válvulas es la de líquido y luego continúa hasta la batería de expansión directa. La tubería de gas va directamente de la unidad exterior a la batería situada en el interior de la UTA.



# Sistemas de control y gestión

## SOLUCIONES SENCILLAS E INTUITIVAS PARA GESTIONAR INSTALACIONES

### UN SOLO SISTEMA INTEGRADO

Todos los sistemas MRV y los productos residenciales y comerciales de la línea Supermatch comparten el mismo protocolo de comunicaciones de Haier. Esto permite utilizar los mismos controles en instalaciones grandes y pequeñas de sistemas MRV.

### GESTIÓN Y SUPERVISIÓN

Haier proporciona sistemas de supervisión fiables y profesionales que ayudan a gestionar el mantenimiento preventivo.

### CONTROLES «INTELIGENTES»

Nuestros sistemas pueden personalizarse en función de las necesidades.





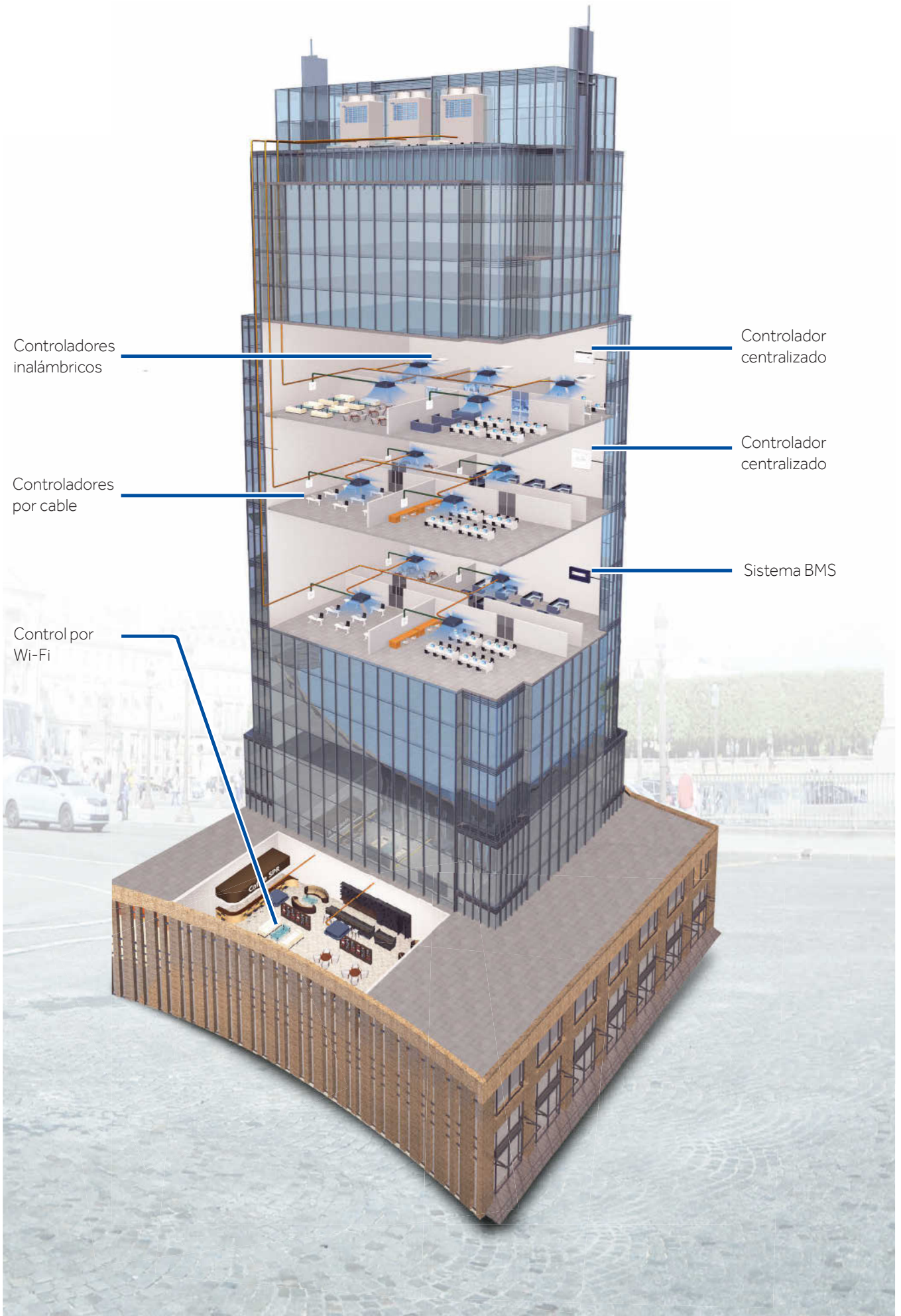

## CONTROL CENTRALIZADO

Control personalizado de todo el sistema desde un único punto.

Permite gestionar unidades individuales, grupos o zonas, con ajustes diferenciados.

### 5" HC-SA164DBT HASTA 64 UNIDADES INTERIORES



### 7" YCZ-A004 HASTA 256 UNIDADES INTERIORES



### 12,5" HC-LA1CDBT HASTA 800 UNIDADES INTERIORES

MÚLTIPLES  
IDIOMAS



## HC-SA164DBT

- Posibilidad de control vía web/internet mediante el módulo Wi-Fi opcional HI-WA164DBI.
- Sistema inteligente para instalaciones con un máximo de 64 unidades interiores.
- Pantalla táctil LCD TFT de 5" retroiluminada.
- Temporizador semanal integrado.
- Posibilidad de asignar nombres a unidades y grupos.
- Visualización de alarmas.
- Requiere un convertidor HA-MA164AD excepto cuando se conecta directamente a versiones MRV5 o MRV S II (AU\*\*NFKERA). Más detalles en las páginas siguientes.
- 32 circuitos de refrigeración independientes, cada uno con su propio convertidor HA-MA164AD.
- Capacidad para controlar simultáneamente unidades MRV y unidades Split Supermatch / residenciales.
- Salida MODBUS de serie.



## YCZ-A004

- Sistema inteligente para instalaciones de tamaño mediano con un máximo de 256 unidades interiores.
- Gran pantalla táctil LCD TFT de 7" retroiluminada.
- Temporizador semanal integrado.
- Posibilidad de asignar nombres a unidades y grupos.
- Visualización de alarmas.
- Requiere un convertidor HA-MA164AD excepto cuando se conecta directamente a versiones MRV5 o MRV S II (AU\*\*NFKERA). Más detalles en las páginas siguientes.
- 32 circuitos de refrigeración independientes, cada uno con su propio convertidor HA-MA164AD.
- **No es posible controlar unidades MRV y Supermatch/Residencial con el mismo controlador.**
- Salida MODBUS de serie.



## HC-LA1CDBT

- Pantalla táctil LCD TFT de 12,5".
- Es posible conectar a un único controlador hasta 800 unidades interiores MRV y 128 unidades interiores LCAC (928 unidades en total).
- Vista del plano de la instalación.
- Acceso mediante interfaz web y notificación de alarmas por correo electrónico.
- Programación semanal y configuración de días especiales.
- Posibilidad de integrar con las UI Haier dispositivos de terceros, como alarmas de incendios o iluminación.
- Todos los sistemas MRV requieren la pasarela HA-MA1ADB (cada sistema requiere una pasarela).
- Los productos LCAC requieren un adaptador PCB YCJ-A002 (cada UI requiere un YCJ-A002).
- Visualización del consumo eléctrico total y distribución del consumo para facturación a los distintos inquilinos (el amperímetro debe conectarse a la pasarela HA-MA1ADB).
- Curva de datos.

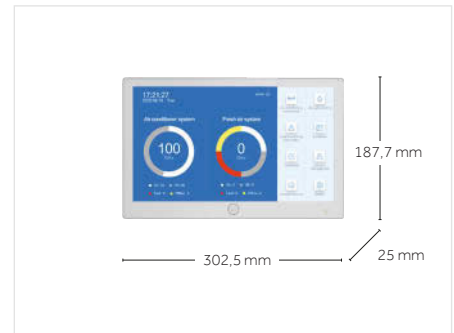

## HA-MA164AD

- Convertidor de protocolo Haier a RS-485.
- Para conexión a sistemas centralizados (no es necesario para unidades exteriores de la serie 5).
- Se requiere un convertidor para cada circuito de refrigeración.
- Un convertidor puede gestionar un máximo de 64 unidades interiores en un único circuito de refrigeración.
- Este accesorio puede utilizarse para transformar el protocolo de comunicación «Homebus Haier» en «MODBUS», siempre y cuando NO esté conectado a un controlador centralizado como convertidor dedicado (esta función requiere una configuración específica de los selectores).



## HA-MA1ADB

- Interfaz: Modbus.
- Se utiliza conjuntamente con el controlador central HC-LA1CDBT con pantalla de 12,5" y acceso web.
- Permite conectar hasta 128 unidades interiores.
- Display digital con indicación del número de unidades interiores, la dirección de la pasarela, la hora y la fecha.
- Recopilación, cálculos, distribución y almacenamiento de datos eléctricos.

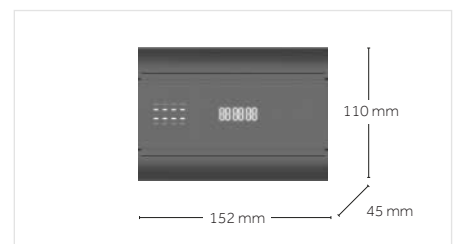

## HI-WA164DBI (MÓDULO WI-FI)

### Características:

Este módulo se conecta a internet mediante un acceso vía Wi-Fi, y permite controlar el sistema desde una aplicación móvil para tablet y smartphone (no PC).  
Cada módulo Wi-Fi puede controlar hasta 64 unidades interiores.  
La aplicación ofrece la misma funcionalidad que el centralizador conectado al sistema MRV.

### Especificaciones:

- Funciones de control, encendido/apagado, ajustes de temperatura, ajustes del temporizador, programación semanal, velocidad del ventilador.
- Función de supervisión de alarmas, errores, historial de errores.
- Gestión de cuentas de usuario: registro de cuentas, cambio de contraseñas y modificación de información de las cuentas a través de la aplicación.
- Cómodo uso compartido de la autoridad de gestión. La cuenta principal puede compartir la gestión con cuentas secundarias sin necesidad de volver a registrar las unidades.
- Cada aplicación individual puede gestionar hasta 256 unidades interiores.  
Ejemplo: 4 módulos Wi-Fi con 64 UI cada uno, o 7 módulos Wi-Fi con 36 UI cada uno.
- Si se utiliza directamente un controlador centralizado HC-SA164DBT, el módulo Wi-Fi puede conectarse directamente al centralizador en un terminal dedicado.
- El módulo Wi-Fi puede conectarse directamente a las unidades exteriores MRV de la serie 5, o a un convertidor HA-MA164AD si las unidades exteriores NO son de la serie 5.

Con esta configuración es posible controlar el sistema MRV incluso sin controladores centralizados locales, utilizando únicamente la aplicación instalada en una tablet o smartphone, a condición de que el módulo tenga una cobertura Wi-Fi estable y rápida.

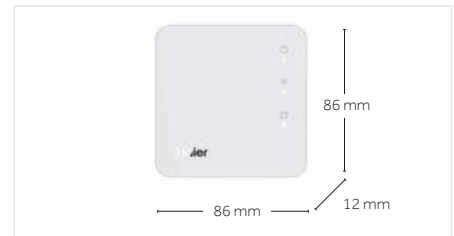

**Si este módulo se utiliza de forma independiente (sin conectarlo a un controlador centralizado), requiere una fuente de alimentación de 12 VCC (no suministrada por Haier).**

## HC-SA164DBT

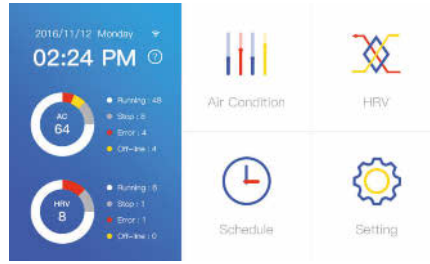

- Control de hasta 64 unidades interiores.
- Control del modo de funcionamiento, temperatura, ventilación, deflectores.
- Control de errores y memoria de alarmas.



- Programación diaria y semanal de unidades individuales.
- Programación libre e independiente.

## HC-LA1CDBT

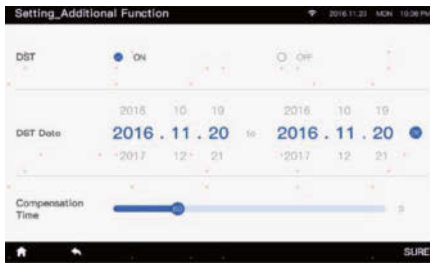

- Monitorización del estado de cada unidad individual.



- Monitorización del estado de cada unidad individual.

## HA-MA1ADB



- Visualización de unidades individuales, grupos y total.

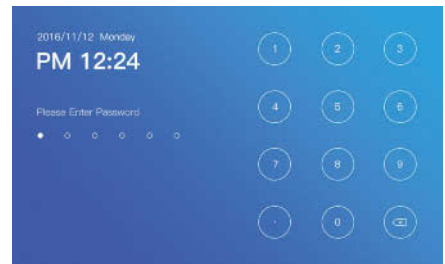

- Configuración de contraseñas para distintos niveles de uso.

## YCZ-A004

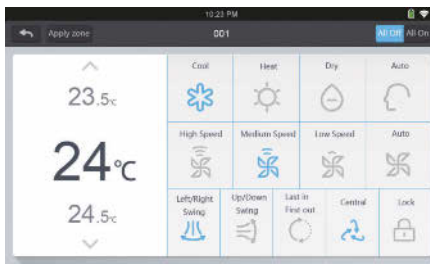
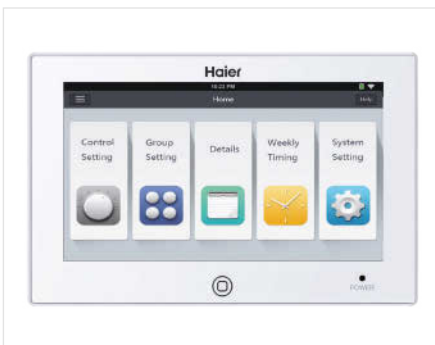

- Monitorización y control**
- Control de hasta 256 unidades interiores.
  - Control del modo de funcionamiento, temperatura, ventilación, deflectores.
  - Iconos similares a los del controlador remoto.

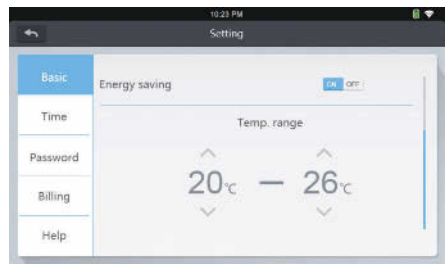

- Función de ahorro de energía**
- Modo de bloqueo de funciones de usuario.
  - Selección de la temperatura deseada mediante definición de los límites inferior y superior.



- Gestión de zonas**
- Definición de zonas según necesidades del usuario.



- Temporizador**
- Programación diaria y semanal de unidades individuales.
  - Programación libre e independiente.

## CARACTERÍSTICAS DE WI-FI

Este módulo se conecta a internet mediante un acceso vía Wi-Fi, y permite controlar el sistema desde una aplicación móvil para tablet y smartphone (no PC). Cada módulo Wi-Fi puede controlar un máximo de 64 unidades interiores, que es el límite del centralizador. La aplicación ofrece la misma funcionalidad que el centralizador conectado al sistema MRV.

## ESPECIFICACIONES

- Conexión al centralizador a través del cable suministrado, por el que recibe alimentación eléctrica.
- Puede situarse a una distancia de hasta 100 metros del centralizador, siempre en una zona con cobertura de Wi-Fi.
- Funciones de control, encendido/apagado, ajustes de temperatura, ajustes del temporizador, programación semanal, velocidad del ventilador.
- Función de supervisión de alarmas, errores, historial de errores.
- Gestión de cuentas de usuario: registro de cuentas, cambio de contraseñas y modificación de información de las cuentas a través de la aplicación.
- Cómodo uso compartido de la autoridad de gestión. La cuenta principal puede compartir la gestión con cuentas secundarias sin necesidad de volver a registrar las unidades.
- Cada aplicación individual puede gestionar hasta 256 unidades interiores.  
Ejemplo: 4 módulos Wi-Fi con 64 UI cada uno, o 7 módulos Wi-Fi con 36 UI cada uno.
- El módulo Wi-Fi puede conectarse directamente a las unidades exteriores MRV de la serie 5, o a un convertidor HA-MA164AD si las unidades exteriores NO son de la serie 5. Este módulo permite controlar un sistema MRV a través de la aplicación incluso aunque no haya un centralizador instalado, a condición de que el módulo tenga una cobertura Wi-Fi adecuada.
- Aplicación disponible para Android e iOS.



**MÓDULO WI-FI  
HI-WA164DBI**

## HAIER SMART AIR 2

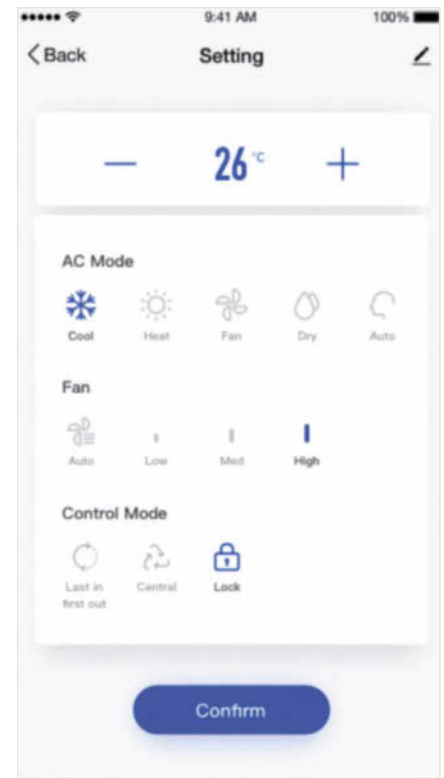
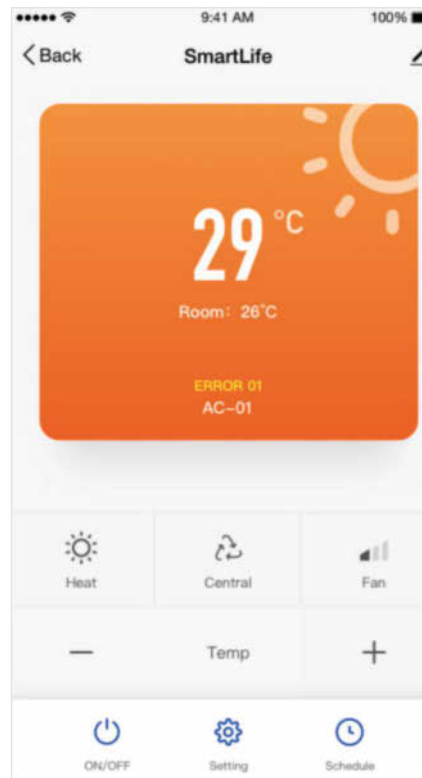
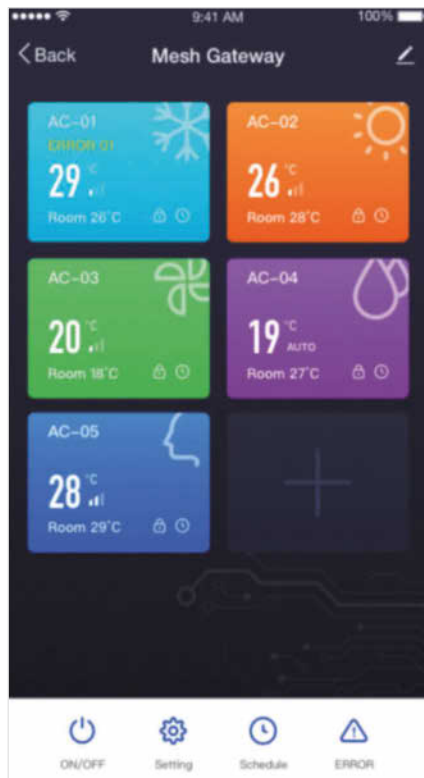

## MÓDULO WI-FI HI-WA164DBI PARA CONTROLADOR CENTRALIZADO HC-SA164DBT



## CONFIGURACIÓN CON CENTRALIZADOR

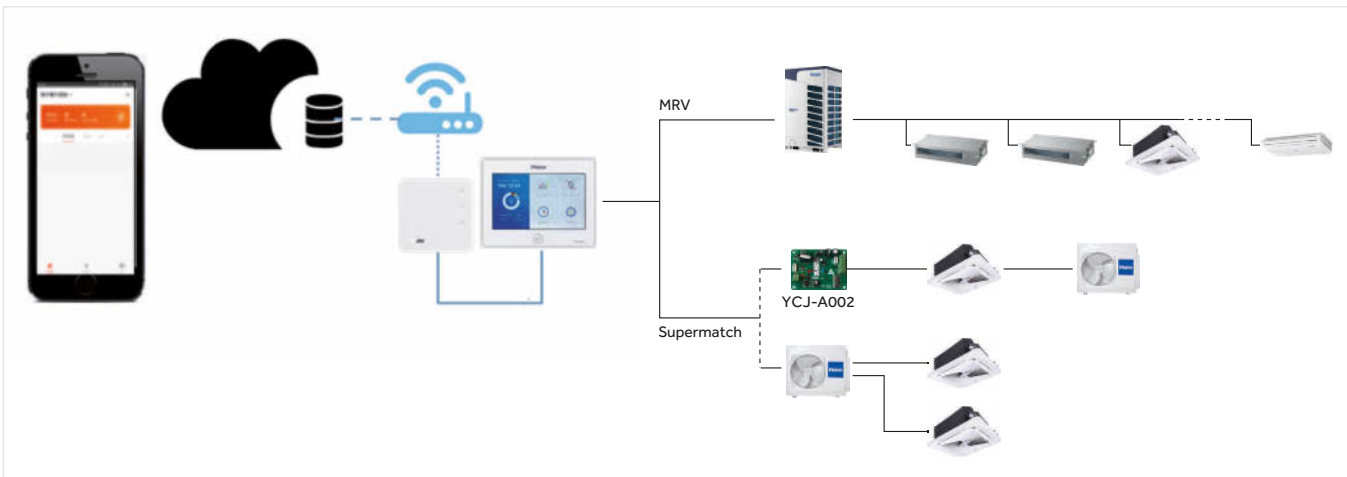

## CONFIGURACIÓN SIN CENTRALIZADOR

El módulo Wi-Fi puede conectarse directamente a las unidades exteriores MRV de la serie 5, o a un convertidor HA-MA164AD conectado a su vez a unidades exteriores MRV que no sean de la serie 5. Este módulo permite controlar un sistema MRV a través de la aplicación incluso aunque no haya un centralizador instalado, a condición de que el módulo tenga una cobertura Wi-Fi adecuada.

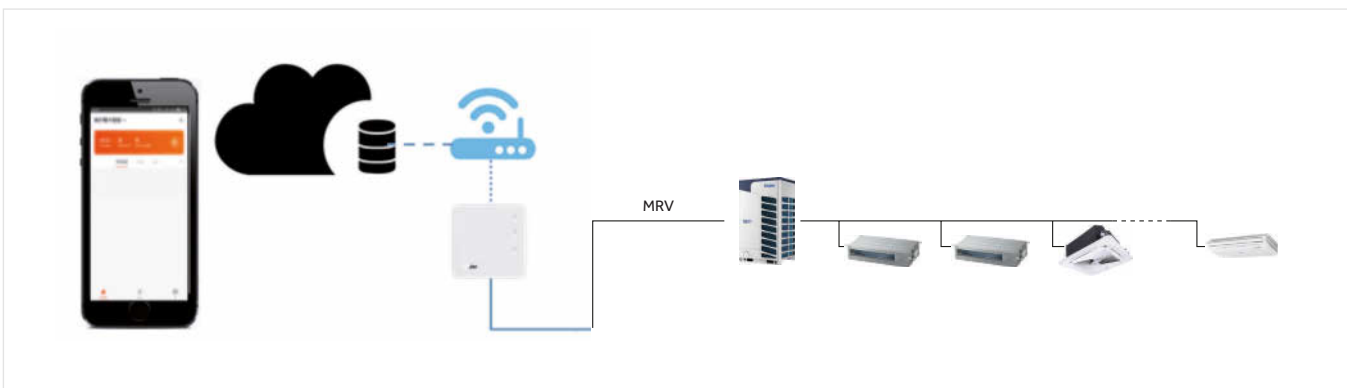

**Si este módulo se utiliza de forma independiente (sin conectarlo a un controlador centralizado), requiere una fuente de alimentación de 12 VCC (no suministrada por Haier).**

## EJEMPLOS DE CONEXIÓN DEL MÓDULO WI-FI «HI-WA164DBI» SEGÚN EL TIPO DE SISTEMA Y LOS PRODUCTOS PREVISTOS

Directamente a un controlador centralizado HC-SA164DBT, si lo hay.  
El módulo solo puede conectarse directamente a este controlador centralizado.

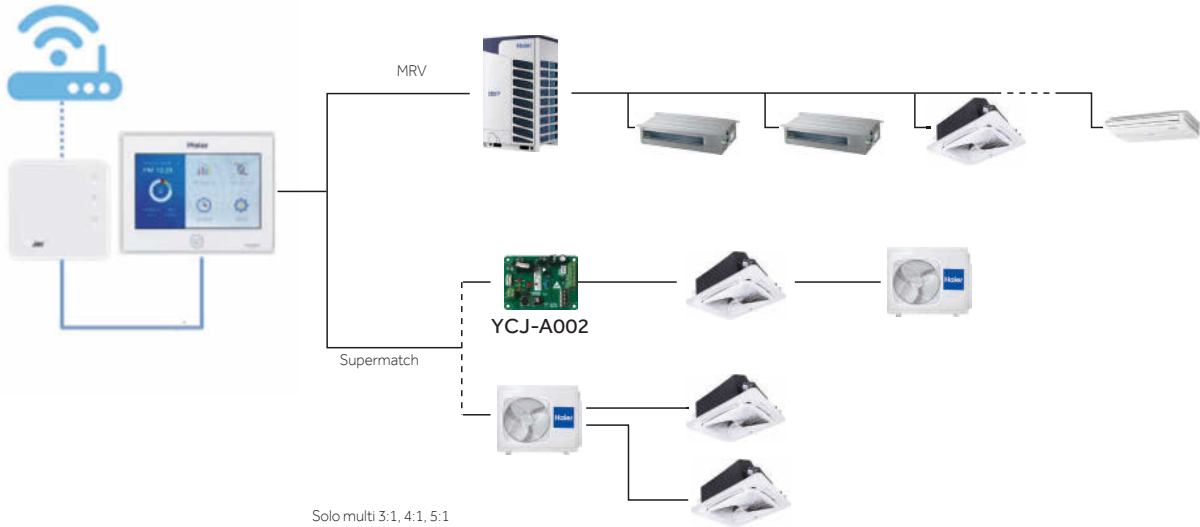

Directamente a la instalación; en este caso, el sistema solo puede gestionarse vía web / Wi-Fi.  
No se requiere adaptador HA-MA164AD si la unidad exterior es de la serie 5.

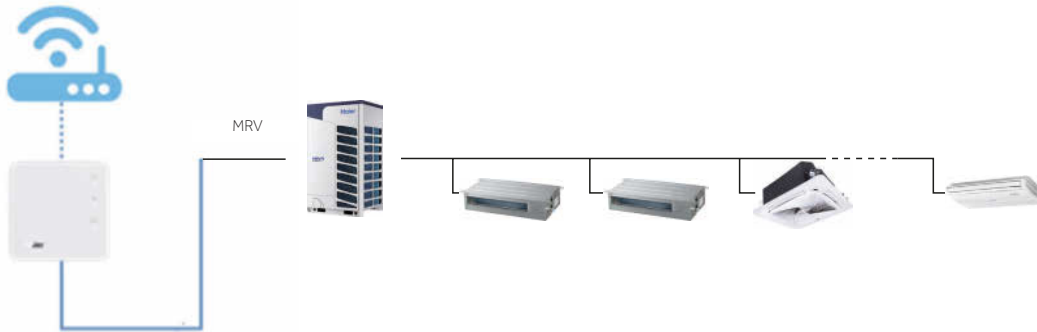

**Si este módulo se utiliza de forma independiente (sin conectarlo a un controlador centralizado), requiere una fuente de alimentación de 12 VCC (no suministrada por Haier).**

Directamente a la instalación; en este caso, el sistema solo puede gestionarse vía web / Wi-Fi.  
No se requiere adaptador HA-MA164AD si la unidad exterior es de la serie 5.

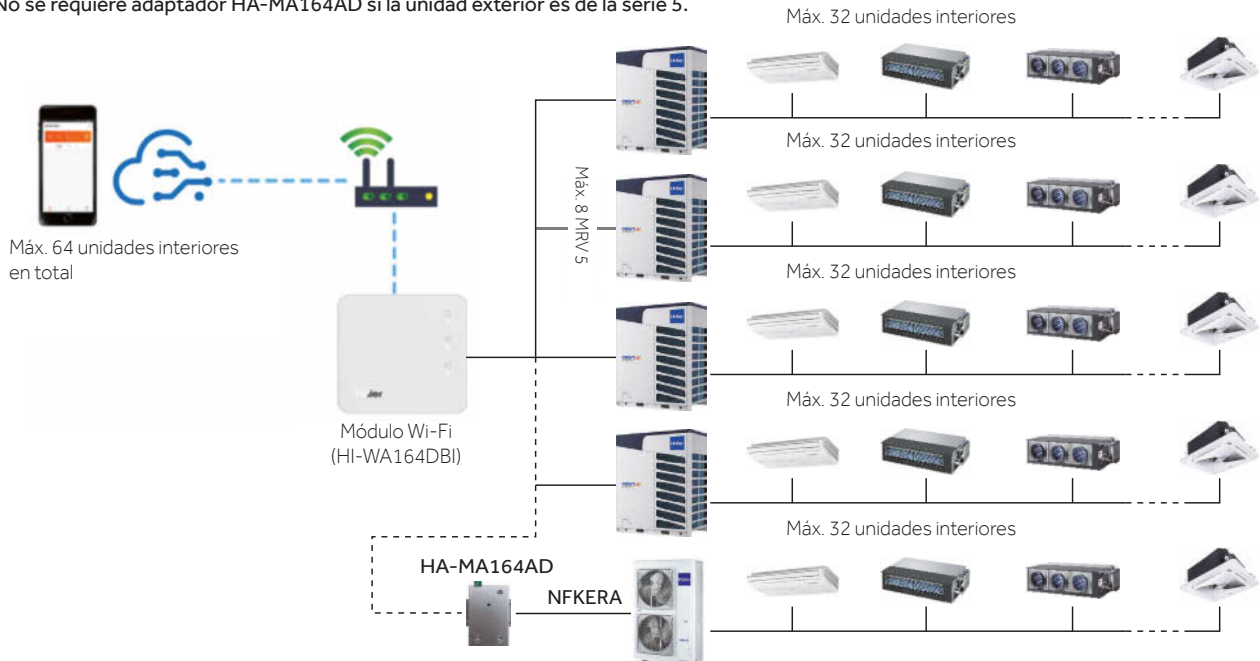

**Si este módulo se utiliza de forma independiente (sin conectarlo a un controlador centralizado), requiere una fuente de alimentación de 12 VCC (no suministrada por Haier).**

Si se requiere localmente un controlador centralizado DISTINTO del modelo HC-SA164DBT, es necesario añadir 1 interfaz HA-MA para cada unidad exterior.

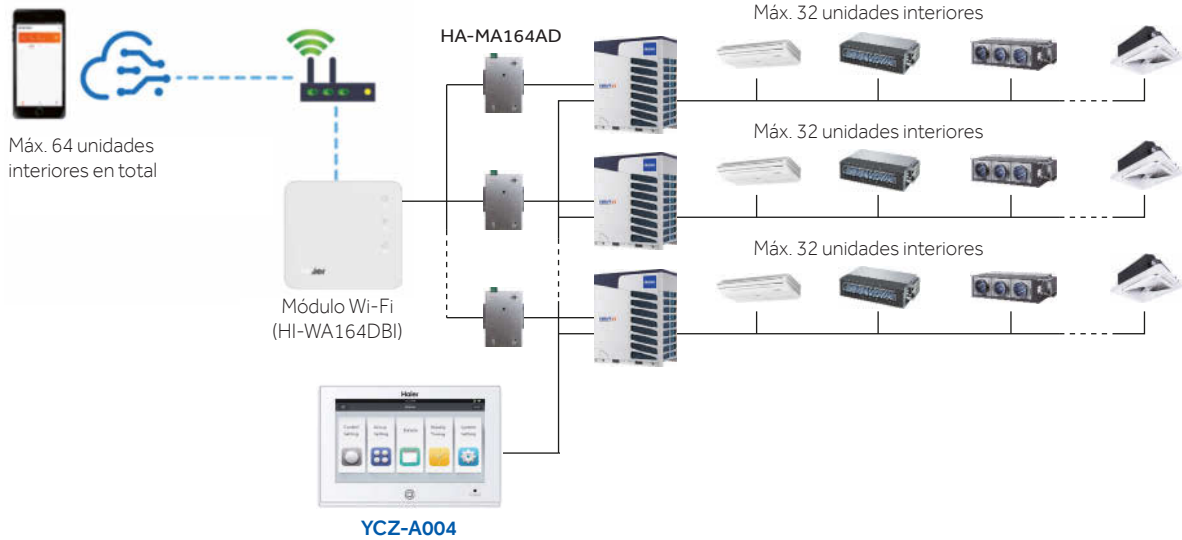

Combinado con un sistema BMS local o vía web, añadiendo en todos los casos adaptadores HA-MA.



Si se requiere localmente un controlador centralizado y las unidades exteriores NO son de la serie 5, sino de la serie S (descarga frontal), es preciso añadir 2 interfaces HA-MA para cada unidad exterior: 1 para Wi-Fi y 1 para el centralizador.

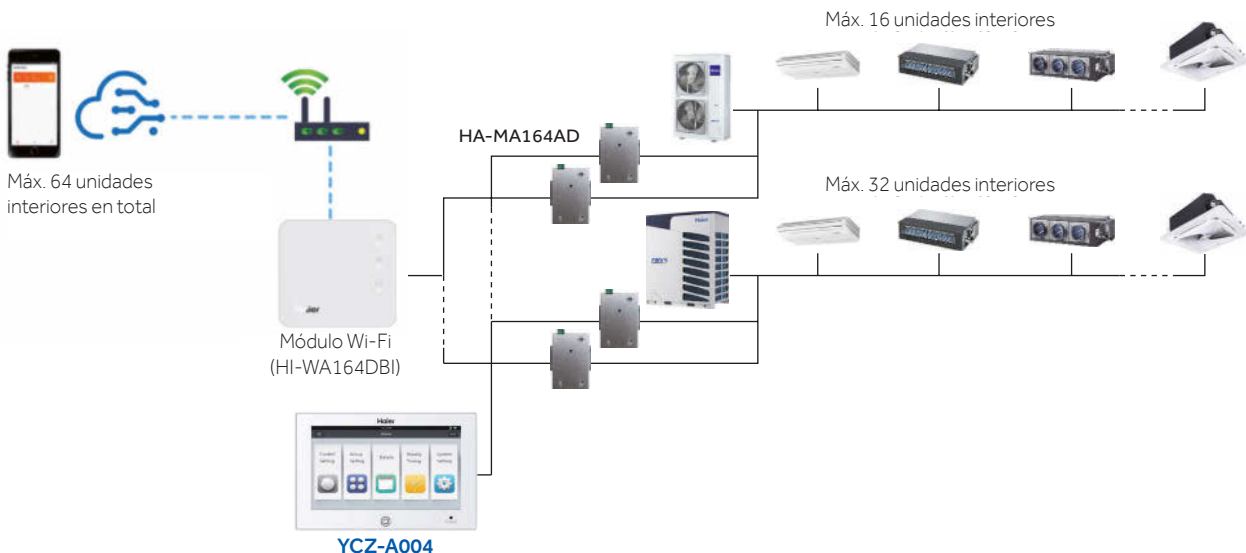



## CONEXIÓN DE CONTROLADORES CENTRALIZADOS DIRECTAMENTE A UNIDADES EXTERIORES

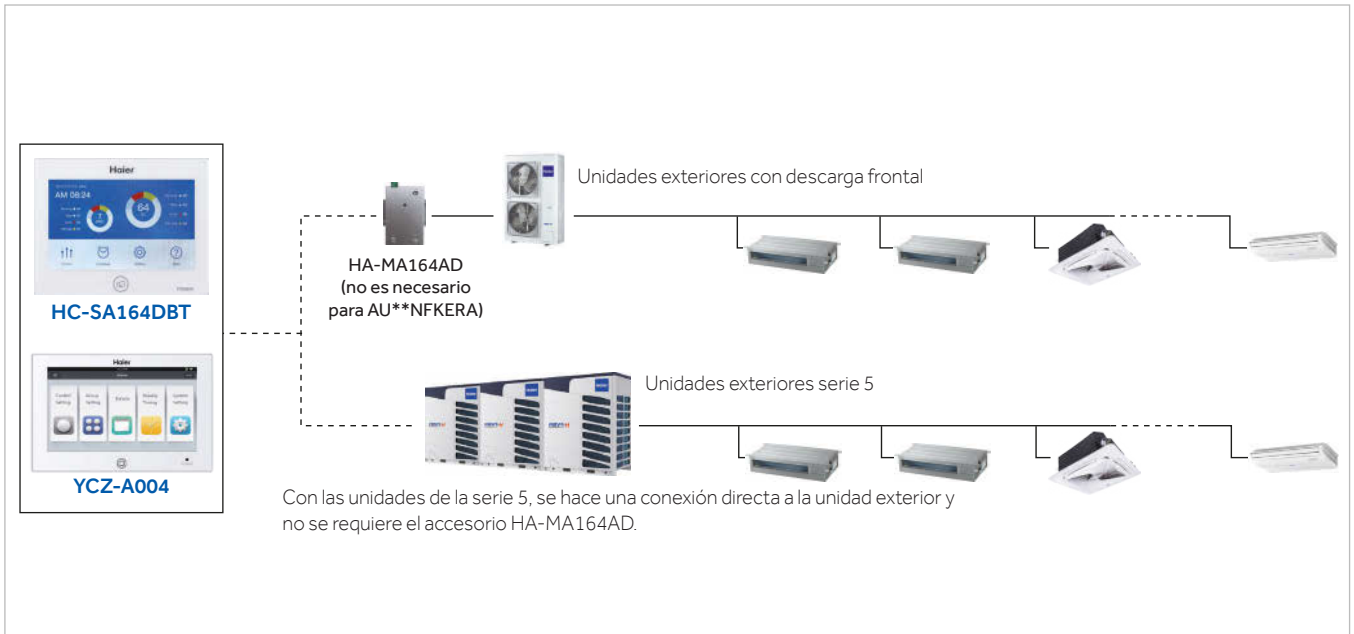

## CONEXIÓN DE CONTROLADORES CENTRALIZADOS EN UN PUNTO INTERNO DE LA INSTALACIÓN CON ESTA CONFIGURACIÓN, LAS UNIDADES DE LA SERIE 5 TAMBIÉN REQUIEREN EL ACCESORIO HA-MA164AD

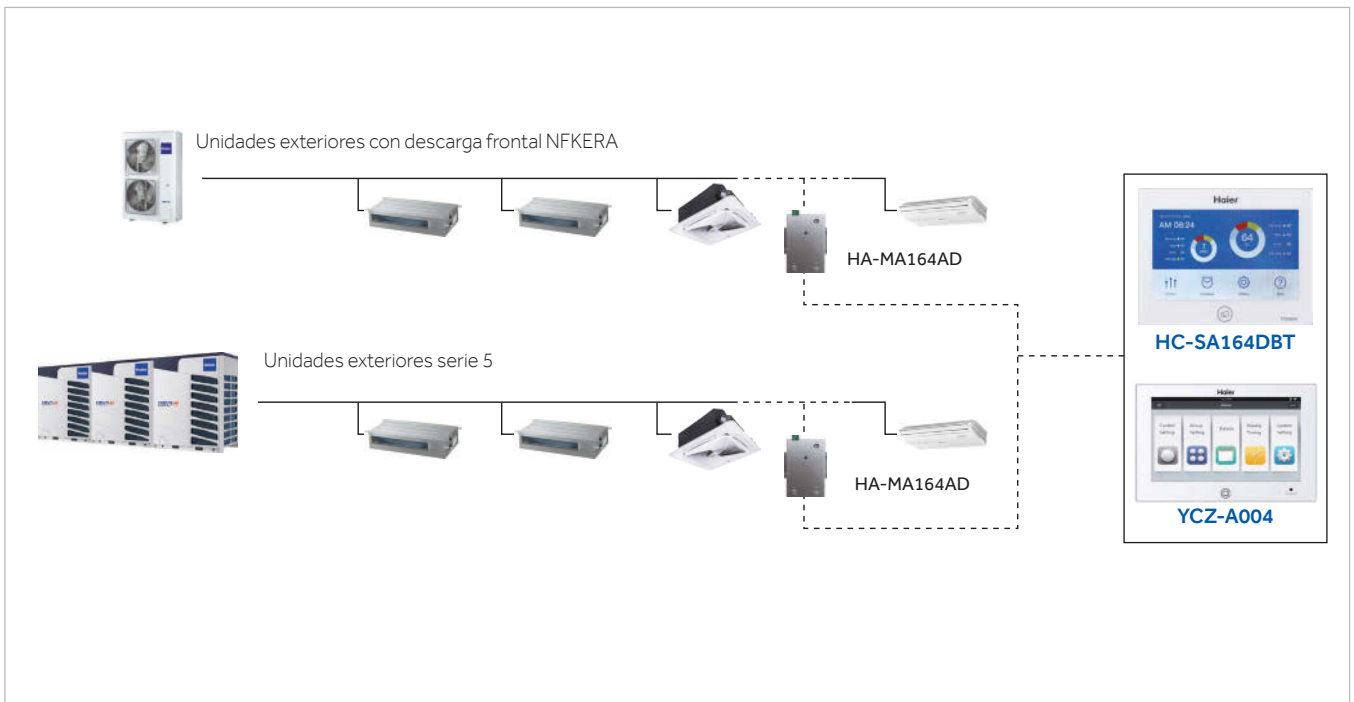

## CONEXIÓN DE CONTROLADORES CENTRALIZADOS EN SISTEMAS MIXTOS MRV Y SUPERMATCH SOLO PARA HC-SA164DBT

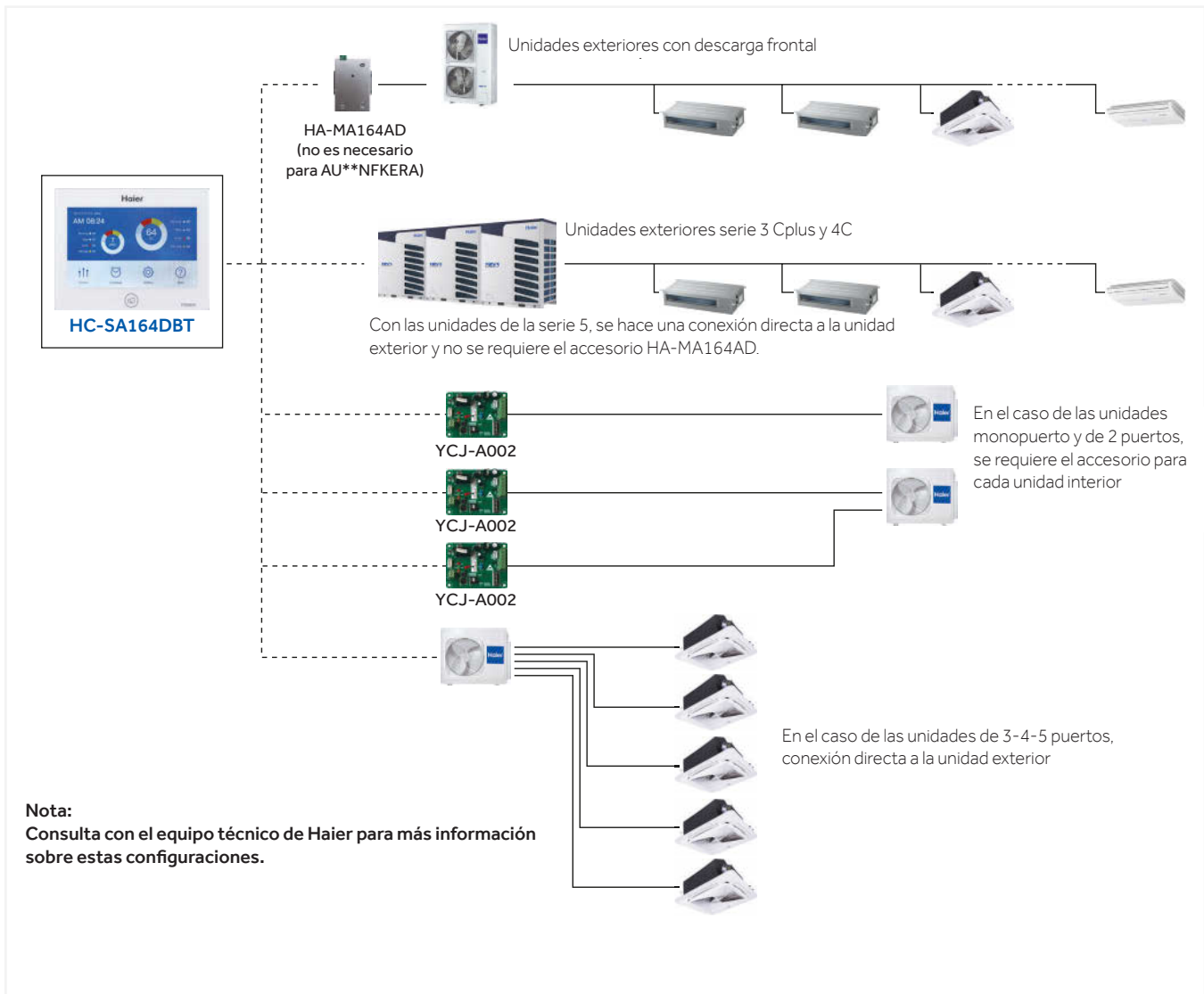

## CONEXIÓN DE CONTROLADORES CENTRALIZADOS A SISTEMAS COMPUESTOS ÚNICAMENTE POR UNIDADES SUPERMATCH

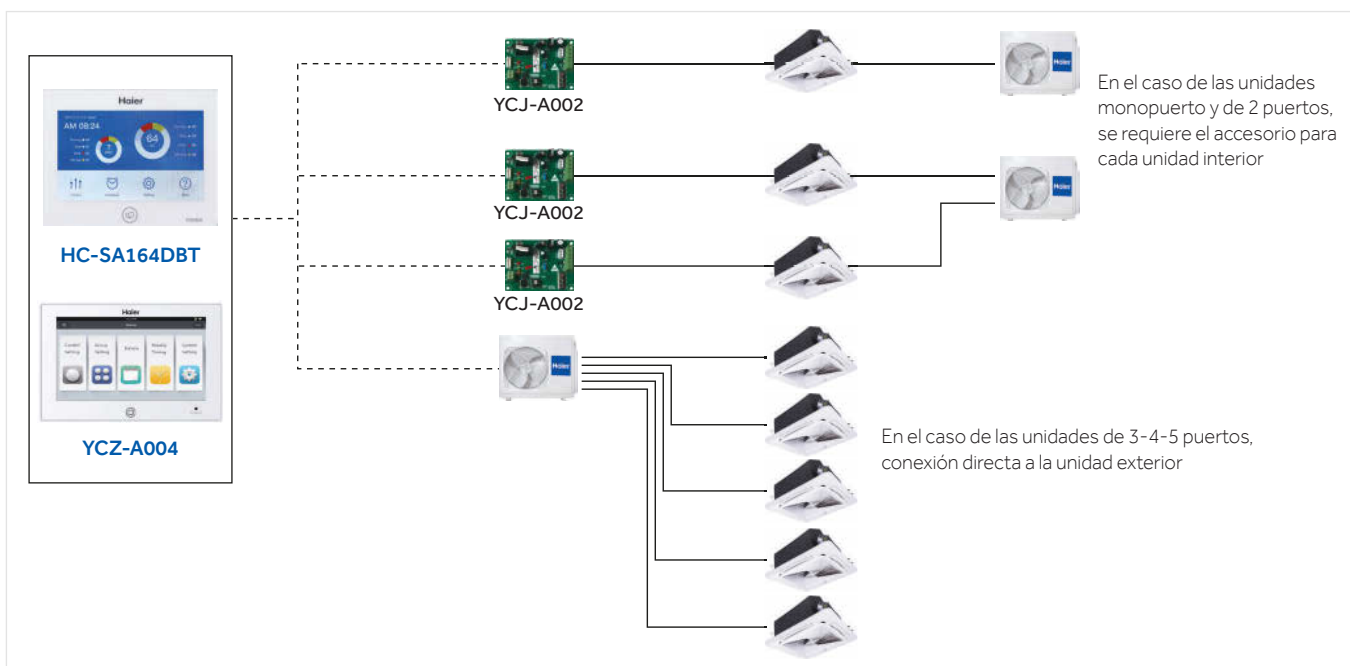

## CONEXIÓN DE CONTROLADORES CENTRALIZADOS EN SISTEMAS MIXTOS MRV-SUPERMATCH SOLO CON HC-LA1CDBT

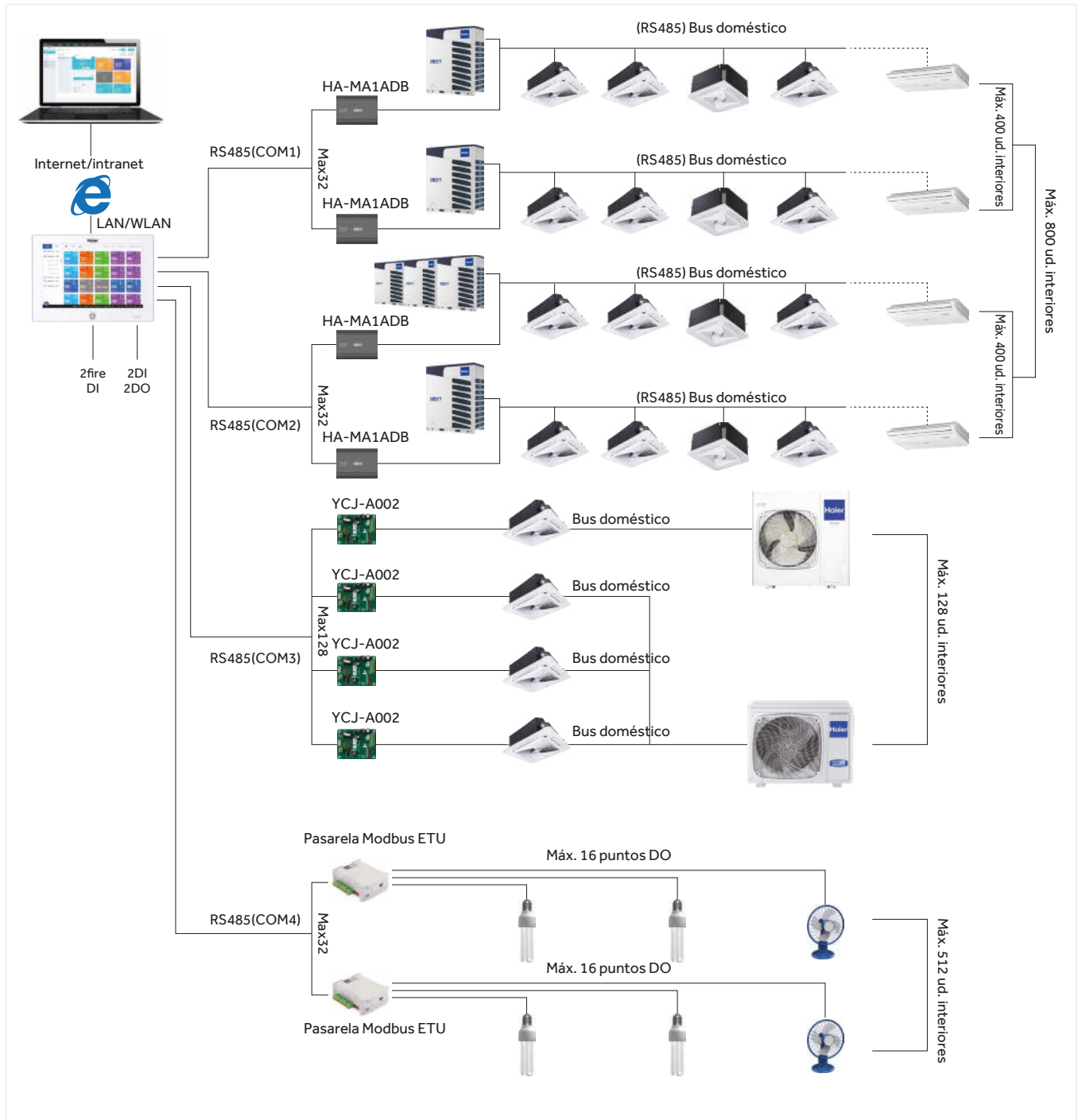

### MANDOS A DISTANCIA/CONTROLADORES

Haier ofrece diferentes tipos de mandos a distancia y controladores, según los requisitos funcionales y de diseño del sistema.

#### YR-HQS01-I

- Encendido/apagado, modo de funcionamiento, velocidad del ventilador, ajuste de temperatura, oscilación.
- Modos turbo y silencioso.
- Control individual de lamas en modelos Round Flow, Cassette de 4 vías y Mini cassette de 4 vías.
- Reloj y temporizador.
- Función de salud.
- Self-Clean.
- Retroiluminación.

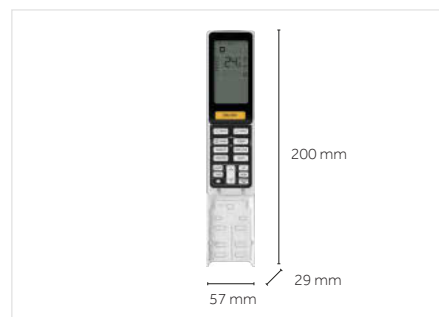

#### YR-HRS01-I

- Encendido/apagado, modo de funcionamiento, velocidad del ventilador, ajuste de temperatura, oscilación.
- Modos turbo y silencioso.
- Control individual de lamas en modelos Round Flow, Cassette de 4 vías y Mini cassette de 4 vías.
- Self-Clean.
- Temporizador.
- Función de salud.
- Retroiluminación.

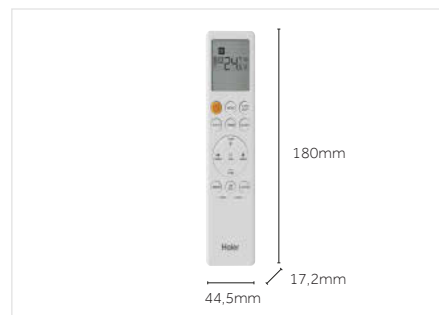

#### RE-02

- Receptor universal para mando a distancia inalámbrico.
- Necesario para todas las unidades con instalación oculta, sin panel embellecedor.
- Los modelos Cassette de 2 vías requieren el receptor aunque estén equipados con panel embellecedor.

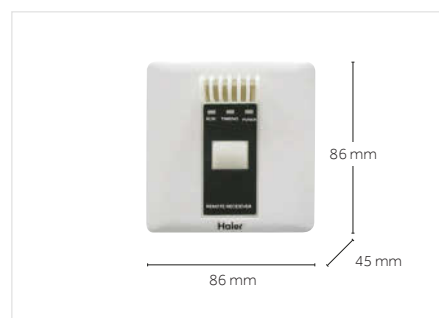

#### HW-BA116ABK-I

- Encendido/apagado, modo de temperatura, deflectores.
- Funciones limitadas, ideal para hoteles.
- Indicación del intervalo de limpieza del filtro.
- Control de errores.
- NO dispone de reloj ni temporizador.
- Receptor incorporado para mando a distancia inalámbrico por infrarrojos, para crear un modo de control doble (ver diagrama en las páginas siguientes).
- Sensor de temperatura ambiente de serie. Permite seleccionar un control de temperatura ambiente en el controlador si se desea una lectura más precisa en altura vertical o en condiciones de instalación concretas.
- Posibilidad de gestionar un grupo de UI con un solo controlador (máximo 16 UI). Las funciones y modos de funcionamiento de todas las UI conectadas al controlador son idénticas entre sí. No admite gestión independiente. Cada comando se replica en todas las unidades interiores conectadas al controlador de la misma manera (ver diagramas en las páginas siguientes).



#### YR-E17A-I

- Puede actuar como receptor de infrarrojos de mandos inalámbricos.
- Encendido/apagado, modo de temperatura, deflectores.
- Diseño inteligente y compacto, con dimensiones de tan solo 86x86x13 mm.
- Teclas táctiles y pantalla retroiluminada de gran formato.
- Control independiente de deflectores [solo para cassette AB-MRERA-MCERA(M)].
- Reloj diario y temporizador.
- Instalación sencilla y funcionamiento intuitivo.
- Visualización de errores.
- Gestión de presión estática (Pa) de los ventiladores de las unidades interiores (en los modelos que lo admiten).
- Sensor de temperatura ambiente de serie. Permite seleccionar un control de temperatura ambiente en el controlador si se desea una lectura más precisa en altura vertical o en condiciones de instalación concretas.
- Posibilidad de gestionar un grupo de UI con un solo controlador (máximo 16 UI). Las funciones y modos de funcionamiento de todas las UI conectadas al controlador son idénticas entre sí. No admite gestión independiente. Cada comando se replica en todas las unidades interiores conectadas al controlador de la misma manera (ver diagramas en las páginas siguientes).



## HW-BA101ABT-I

- Diseño contemporáneo con ledes de alta intensidad.
- Pantalla negra totalmente táctil. La pantalla se ilumina automáticamente al pulsar cualquier botón y se mantiene apagada cuando está inactiva.
- NO dispone de reloj ni temporizador.
- Dos modos de ajuste de la temperatura y la velocidad del ventilador: rango continuo infinito o ajuste mediante los clásicos botones «+» y «-».
- Funcionamiento silencioso.
- Modo de funcionamiento, deflectores en modo activo/inactivo.
- Posibilidad de control en grupo de hasta 16 unidades interiores con el mismo modo de funcionamiento.
- Funciones limitadas, ideal para hoteles.
- Indicación del intervalo de limpieza del filtro.

- Control de errores.
- Bloqueo de funciones del centralizador.
- Receptor incorporado para mando a distancia inalámbrico por infrarrojos, para crear un modo de control doble (ver diagrama en las páginas siguientes).
- Sensor de temperatura ambiente de serie. Permite seleccionar un control de temperatura ambiente en el controlador si se desea una lectura más precisa en altura vertical o en condiciones de instalación concretas.
- Posibilidad de gestionar un grupo de UI con un solo controlador (máximo 16 UI). Las funciones y modos de funcionamiento de todas las UI conectadas al controlador son idénticas entre sí. No admite gestión independiente. Cada comando se replica en todas las unidades interiores conectadas al controlador de la misma manera (ver diagramas en las páginas siguientes).

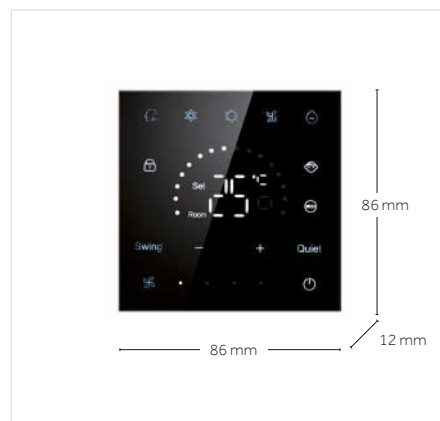

## YR-E16B-I

- Encendido/apagado, modo de temperatura, deflectores.
- Pantalla táctil retroiluminada de gran formato.
- Control independiente de deflectores [solo cassette AB-MRERA-MCERA(M)].
- Reloj y temporizador semanal.
- Historial de alarmas.
- Función de gestión de la presión estática del ventilador.
- Selección entre Celsius y Fahrenheit, ( $\pm 0,5\text{ }^{\circ}\text{C}$ ,  $\pm 1\text{ }^{\circ}\text{F}$ ).
- Sensor de temperatura ambiente de serie. Permite seleccionar un control de temperatura ambiente en el controlador si

se desea una lectura más precisa en altura vertical o en condiciones de instalación concretas.

- Posibilidad de gestionar un grupo de UI con un solo controlador (máximo 16 UI). Las funciones y modos de funcionamiento de todas las UI conectadas al controlador son idénticas entre sí. No admite gestión independiente. Cada comando se replica en todas las unidades interiores conectadas al controlador de la misma manera (ver diagramas en las páginas siguientes).



**NEW**

- Varios idiomas.

## HI-WB201DEI (MÓDULO WI-FI PARA UNIDADES INDIVIDUALES, HASTA FIN DE EXISTENCIAS)

- Ideal para instalaciones pequeñas con cobertura Wi-Fi estable para todas las unidades interiores. El usuario final y/o el propietario del sistema debe garantizar su propia cobertura Wi-Fi para acceder a internet.
- El módulo debe instalarse y conectarse a la tarjeta electrónica de las unidades interiores serie MRV que se desee controlar a través de Wi-Fi.
- El usuario tiene que descargarse la aplicación «Haier Smart Air» para Android, crear un perfil y registrar cada unidad interior individual, siguiendo las instrucciones paso a paso que muestra en pantalla la aplicación.
- Control: encendido/apagado, modo, temperatura, deflectores, velocidad del ventilador, temporizador semanal, comprobación de funciones, indicación genérica de alarmas.

- Si se utiliza una gestión en grupo con controladores por cable (máximo 16 unidades interiores para un único controlador), solo es necesario instalar un módulo Wi-Fi en la unidad maestra, a la que se conectará el controlador por cable. Cuando se gestiona un grupo con un solo controlador por cable, las funciones y modos de funcionamiento de todas las UI conectadas al controlador son idénticas entre sí. No admite gestión independiente. Cuando el controlador por cable se maneja a través de la aplicación, todos los comandos se replicarán de la misma manera en todas las unidades interiores que estén conectadas a ese controlador / módulo Wi-Fi (ver diagramas en las páginas siguientes).

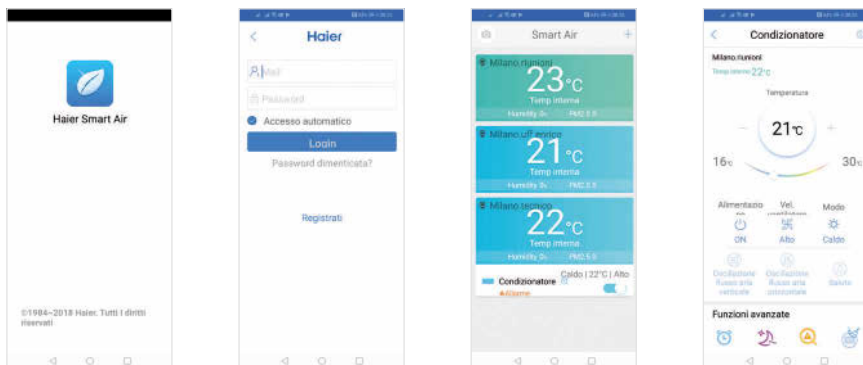

## EJEMPLOS DE CONEXIÓN DE MANDOS A DISTANCIA/CONTROLADORES Y MÓDULOS WI-FI

Ejemplo de conexión de un controlador para el manejo independiente de cada unidad interior



**Ejemplo de control de grupo (solo para controladores por cable - máx. 16 unidades interiores por controlador)**

Cuando se gestiona un grupo con un solo controlador por cable, las funciones y modos de funcionamiento de todas las UI conectadas al controlador son idénticas entre sí. No admite gestión independiente. Cada comando se replica de la misma manera en todas las unidades interiores.



Ejemplo de conexión de un módulo Wi-Fi para el manejo independiente de cada unidad interior

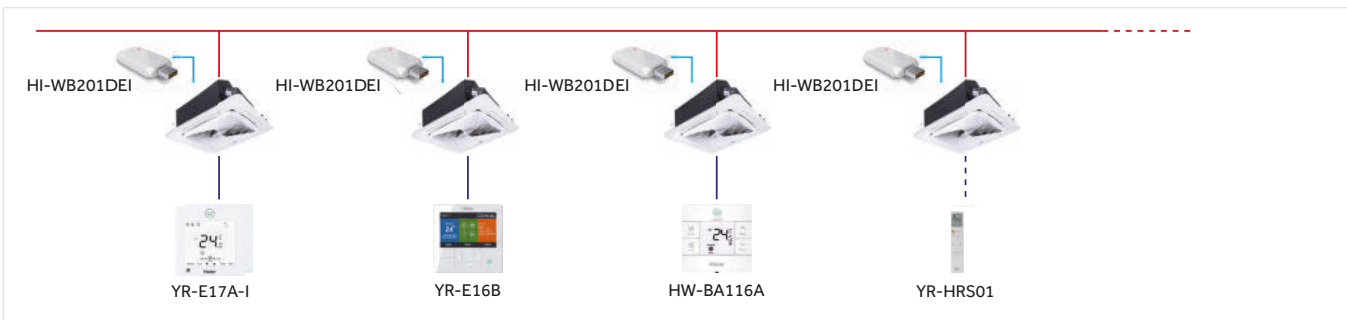

**Ejemplo de control de grupos a través del módulo Wi-Fi**

Solo es necesario conectar un módulo Wi-Fi a la unidad maestra, que es aquella a la que también se conecta el controlador por cable que gestiona el grupo. Esta función le permite controlar una unidad interior simultáneamente mediante el controlador por cable y con un mando a distancia (por ejemplo, un controlador por cable en la pared y un mando a distancia en el escritorio o junto a la cama).

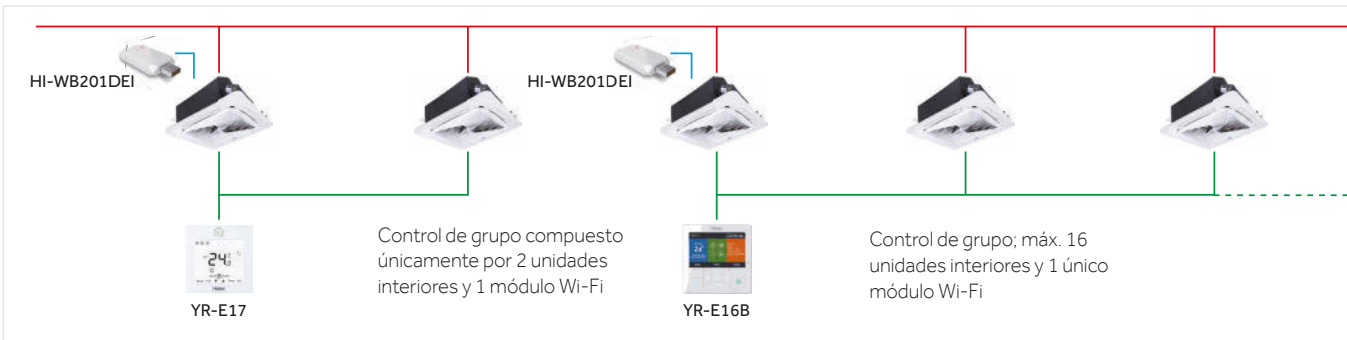

**Receptor de infrarrojos en el controlador.**

Los controladores por cable HW-BA101ABT-I, HW-BA116ABK-I e YR-E17A-I están equipados con un receptor para mando a distancia inalámbrico.

Esta función le permite controlar una unidad interior simultáneamente mediante el controlador por cable y con un mando a distancia (por ejemplo, un controlador por cable en la pared y un mando a distancia en el escritorio o junto a la cama).

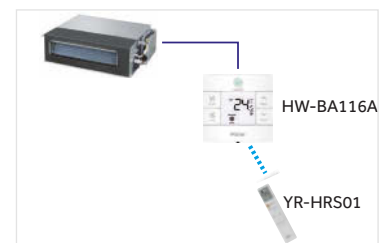

## SISTEMA DE GESTIÓN INTEGRADO PARA INSTALACIONES BMS MEDIANAS Y GRANDES



## SISTEMA DE GESTIÓN LOCAL HCM-01A PARA INSTALACIONES MEDIANAS

- Sistema de supervisión y gestión de instalaciones MRV para uso local en un PC.
- Convertidor de protocolo RS-485 a RS-232 mediante adaptador USB para uso local en PC.
- Control de un máximo de 400 unidades y/o un máximo de 32 circuitos de refrigeración independientes.
- Cada circuito de refrigeración requiere un adaptador HA-MA164AD (excepto las unidades exteriores serie 5).
- Gestión de todos los parámetros del sistema por zonas / grupos / unidades individuales, con temporizadores semanales y mensuales, gestión de errores e historial de alarmas.
- Software de visualización claro e intuitivo
- **NO permite la gestión vía web/Internet**
- El software funciona en la plataforma Windows (7 32/64 bits; 8 Pro - 10 Pro).
- El software se suministra con licencia para uso en un solo PC. Para utilizarlo en dos o más PC, es preciso adquirir licencias adicionales.
- Posibilidad de medir el consumo de electricidad, empleando adaptadores IGU-02 en lugar de HA-MA164AD. Se requiere un adaptador IGU-02 para cada circuito de refrigeración, incluso en el caso de las unidades exteriores serie 5. En cada circuito de refrigeración/IGU-02 se debe instalar un «vatímetro/generador de impulsos»; esta unidad detecta la energía que absorben las unidades exteriores y genera impulsos proporcionales. El adaptador IGU-02 recibe estos impulsos y los transforma en valores que pueden visualizarse y gestionarse desde el software. **(Haier no suministra este vatímetro / amperímetro generador de impulsos, puesto que debe seleccionarse y dimensionarse en función de la potencia de la instalación).**



## DIAGRAMA INDICATIVO DE GESTIÓN LOCAL CON HCM-01A

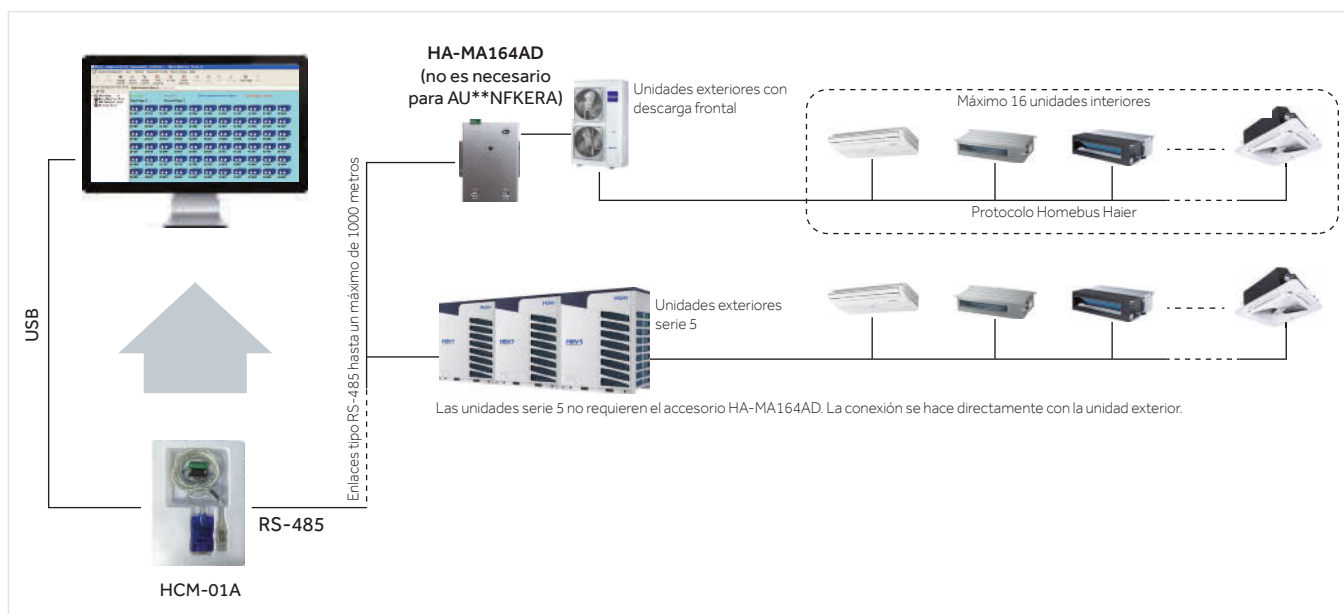

## DIAGRAMA INDICATIVO DE GESTIÓN LOCAL CON HCM-01A Y UN AMPERÍMETRO / VATÍMETRO

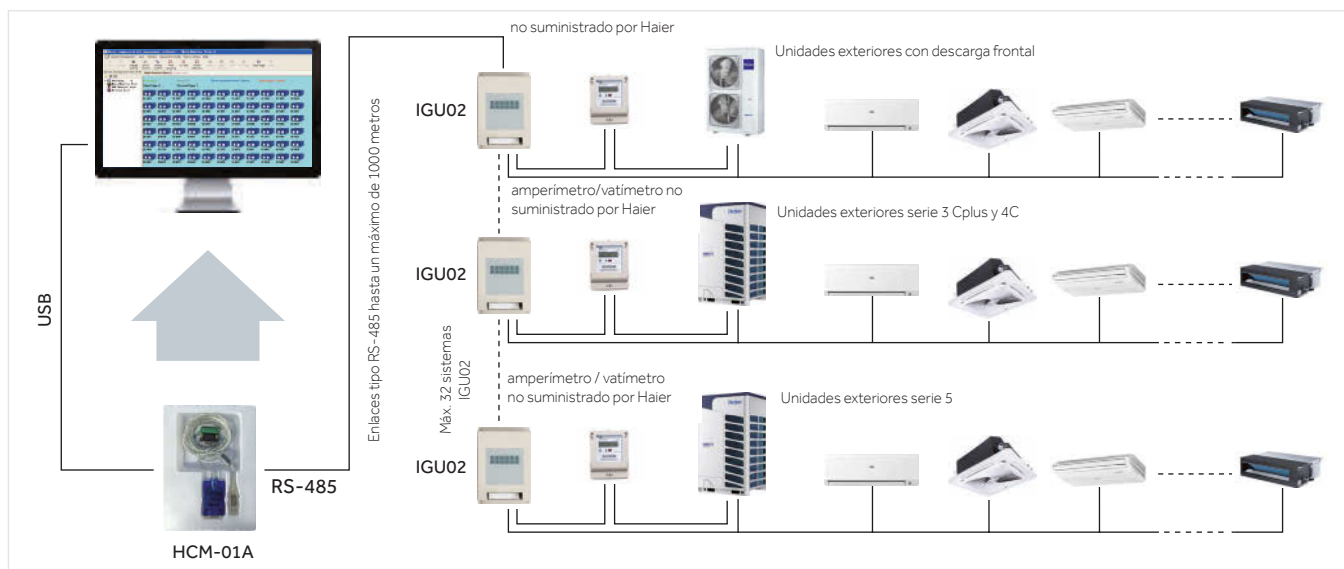



## SISTEMA DE GESTIÓN DE INSTALACIONES MEDIANAS HCM-06 CON CONTROL INTEGRADO VÍA WEB/INTERNET, PARA INSTALACIONES DE HASTA 250 UNIDADES INTERIORES

- Control mediante PC local o remoto vía web/internet.
- Cada adaptador HCM-06 está equipado con un navegador web integrado, con una dirección IP específica. Requiere una conexión a una red con acceso a Internet, mediante un cable Ethernet. Una vez configurado, se puede acceder al sistema y controlarlo desde cualquier lugar del mundo. Solo hay que introducir en **Google Chrome** la dirección IP del adaptador HCM-06. El acceso al sistema con fines de gestión está protegido mediante contraseñas de varios niveles.
- Posibilidad de comunicación con otros sistemas, no suministrados por Haier, a través del protocolo BACnet IP.
- El modelo HCM-06 permite controlar un máximo de 250 unidades interiores.
- Es posible controlar un máximo de 32 circuitos de refrigeración independientes. Cada circuito de refrigeración requiere un adaptador HA-MA164AD (excepto las unidades exteriores serie 5).
- Gestión de todos los parámetros del sistema por zonas / grupos / unidades individuales, con temporizadores semanales y mensuales, gestión de errores e historial de alarmas. Software de visualización claro e intuitivo.
- Posibilidad de medir el consumo de electricidad, empleando adaptadores IGU-02 en lugar de HA-MA164AD. Se requiere un adaptador IGU-02 para cada circuito de refrigeración, incluso en el caso de las unidades exteriores serie 5. En cada circuito de refrigeración/IGU-02 se debe instalar un «vatímetro/generador de impulsos»; esta unidad detecta la energía que absorben las unidades exteriores y genera impulsos proporcionales. El adaptador IGU-02 recibe estos impulsos y los transforma en valores que pueden visualizarse y gestionarse desde el software.

**(Haier no suministra este vatímetro / amperímetro generador de impulsos, puesto que debe seleccionarse y dimensionarse en función de la potencia de la instalación).**



### DIAGRAMA ILUSTRATIVO DE GESTIÓN VÍA WEB CON HCM-06

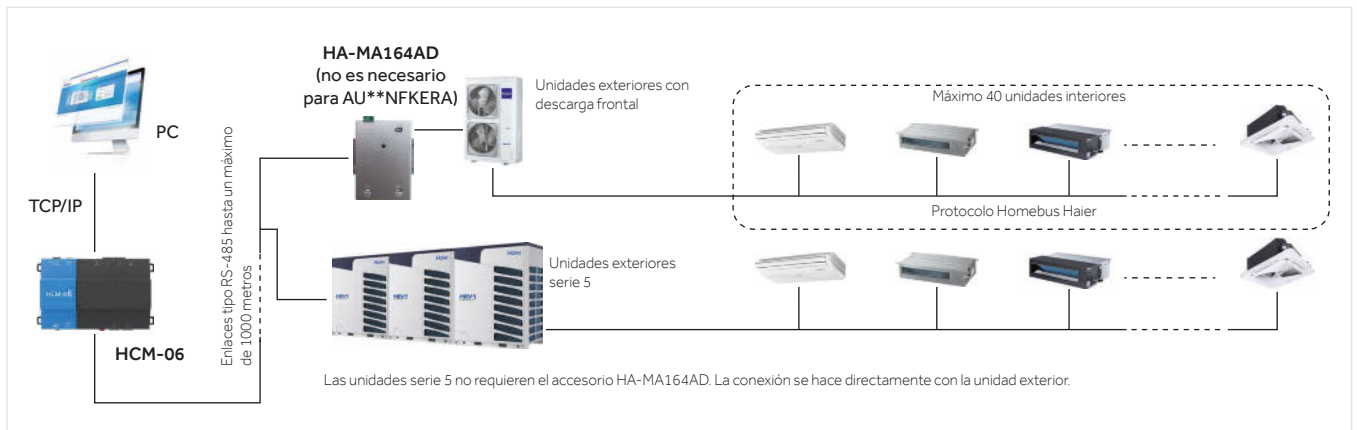

### DIAGRAMA ILUSTRATIVO DE GESTIÓN VÍA WEB CON HCM-05 Y AMPERÍMETRO/VATÍMETRO DE MEDICIÓN DE CONSUMO,

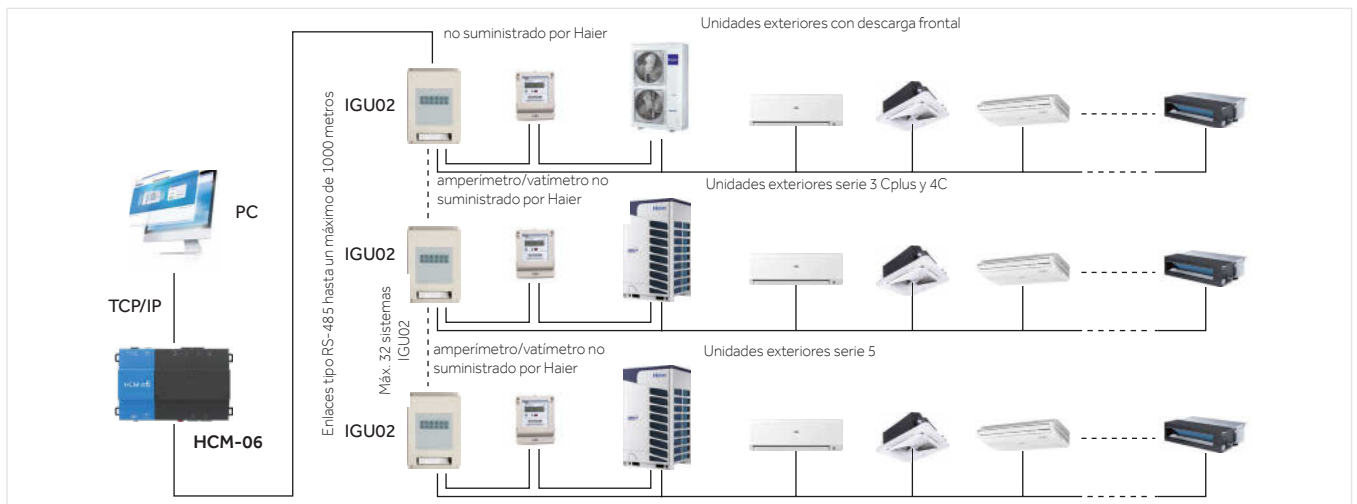



## Monitorización

Control independiente de hasta 500 unidades interiores

- Modo, temperatura, ventilación, deflectores.
- Bloqueo de funciones de usuario.
- Control de niveles de bloqueo.
- Un icono con toda la información de cada unidad individual.

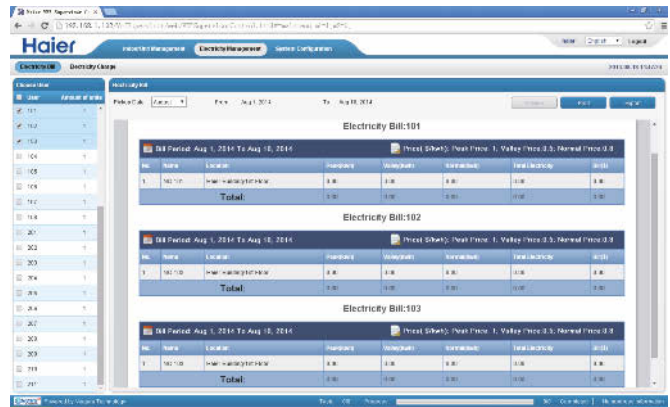

## Informe de consumo de energía de cada unidad

- Almacenamiento de datos.
- Posibilidad de definir diferentes costes según niveles de uso.
- Vista previa y posibilidad de imprimir resultados.
- Comparación de costes de funcionamiento a lo largo del tiempo.

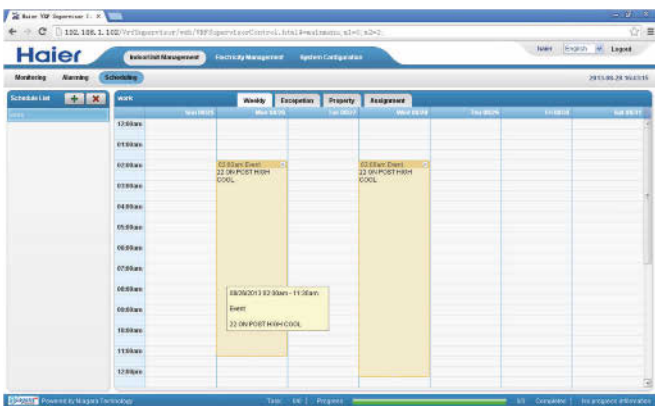

## Programación

- Gráfico de programación semanal y mensual.
- Libre configuración.
- Definición de programas tipo.



## Control de zonas

- Creación de zonas de gestión personalizables en función de los requisitos.

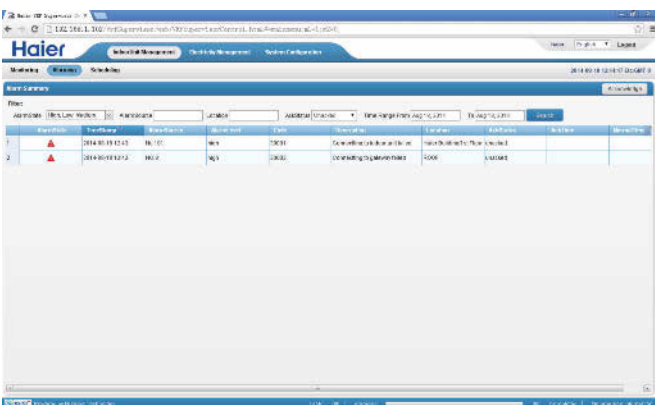

## Gestión de alarmas

- Historial de mensajes de alarma.
- Detalles de cada alarma individual.

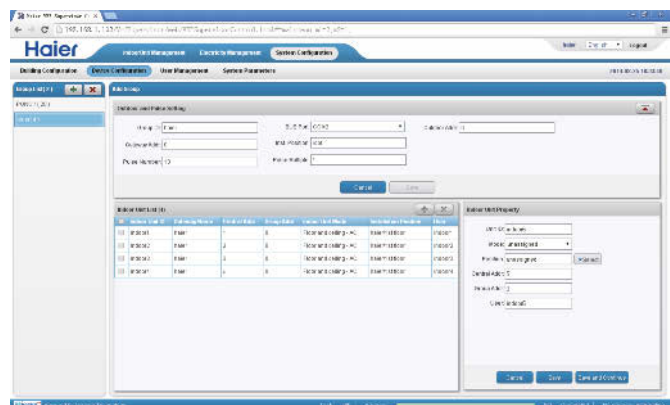

## Configuración del sistema

- Configuración basada en edificios.
- Configuración de equipos.
- Gestión de niveles de acceso.
- Gestión de parámetros.

## SISTEMA DE GESTIÓN DE GRANDES INSTALACIONES HCM-03A CON FUNCIÓN DE CONTROL INTEGRADA VÍA WEB/INTERNET, PARA INSTALACIONES DE HASTA 1500 UNIDADES INTERIORES

- Control local a través de la red desde el PC o de forma remota vía web/internet.
- Cada adaptador HCM -03A está equipado con un navegador web integrado, con una dirección IP específica. Requiere una conexión a una red con acceso a Internet, mediante un cable Ethernet. Una vez configurado, se puede acceder al sistema y controlarlo desde cualquier lugar del mundo. Solo hay que introducir en **Google Chrome o Firefox** la dirección IP del adaptador HCM-03. El acceso al sistema con fines de gestión está protegido mediante contraseñas de varios niveles.
- Posibilidad de comunicación con otros sistemas, no suministrados por Haier, a través de protocolo BACnet IP/Modbus.
- Es posible controlar un máximo de 1500 unidades interiores.
- Se pueden conectar hasta 20 circuitos de refrigeración independientes a cada uno de los 4 puertos disponibles, para crear un sistema con un máximo de 80 circuitos. Cada circuito de refrigeración requiere un adaptador HA-MA164AD (excepto las unidades exteriores serie 5).
- Gestión de todos los parámetros del sistema por zonas / grupos / unidades individuales, con temporizadores semanales y mensuales, gestión de errores e historial de alarmas. Software de visualización claro e intuitivo.
- Posibilidad de medir el consumo de electricidad, empleando adaptadores IGU-02 en lugar de HA-MA164AD. Se requiere un adaptador IGU-02 para cada circuito de refrigeración, incluso en el caso de las unidades exteriores serie 5.  
En cada circuito de refrigeración/IGU-02 se debe instalar un «vatímetro/generador de impulsos»; esta unidad detecta la energía que absorben las unidades exteriores y genera impulsos proporcionales. El adaptador IGU-02 recibe estos impulsos y los transforma en valores que pueden visualizarse y gestionarse desde el software. **(Haier no suministra este vatímetro / amperímetro generador de impulsos, puesto que debe seleccionarse y dimensionarse en función de la potencia de la instalación).**
- Posibilidad de introducir en el sistema HCM-03A un archivo con un plano del edificio, para crear botones de mando específicos en las salas de interés, sobre el plano.
- Tecnología desarrollada en colaboración con **MAC mini**.



### DIAGRAMA ILUSTRATIVO DE GESTIÓN VÍA WEB CON HCM -03A.

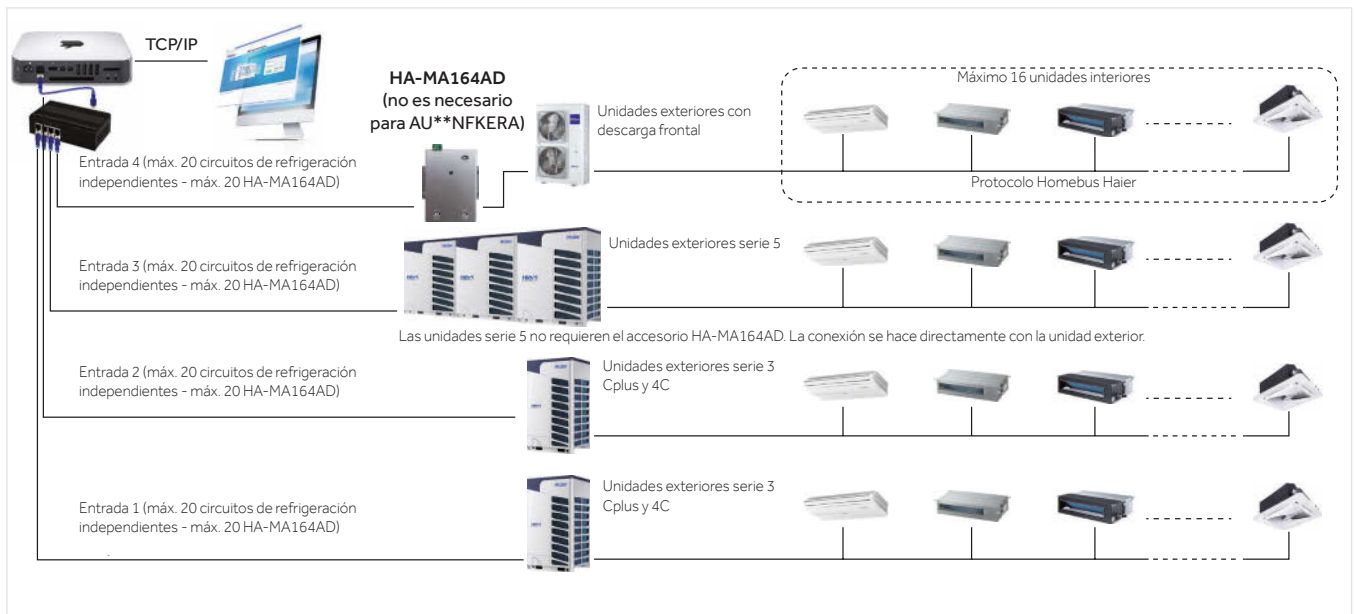

### DIAGRAMA ILUSTRATIVO DE GESTIÓN VÍA WEB CON HCM-03A Y AMPERÍMETRO/VATÍMETRO DE MEDICIÓN DE CONSUMO

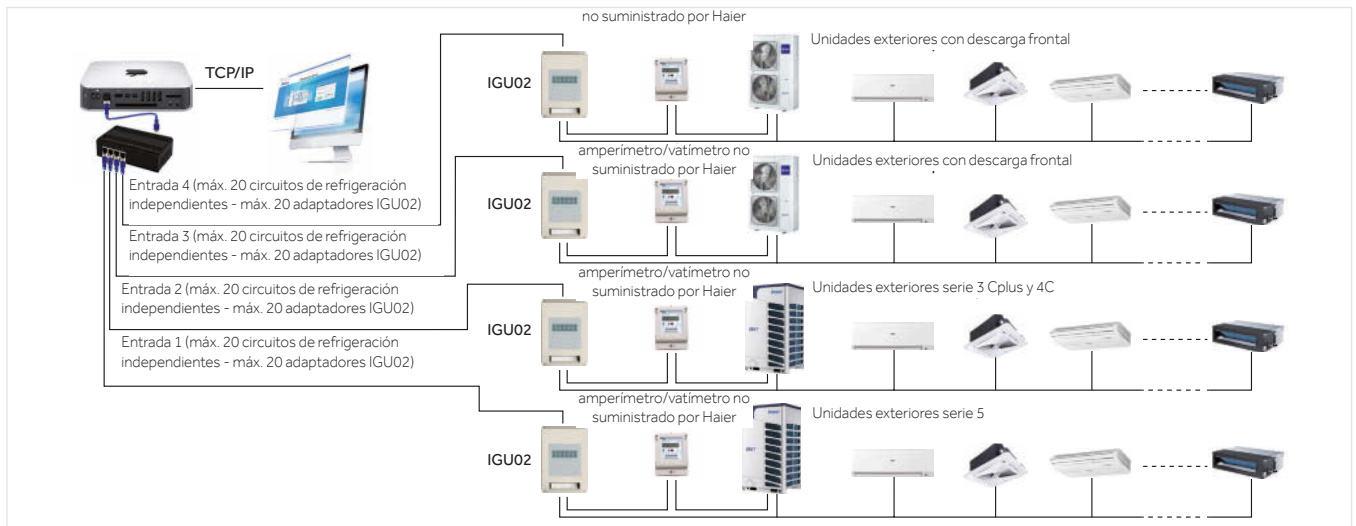

## NAVEGACIÓN SENCILLA E INTUITIVA

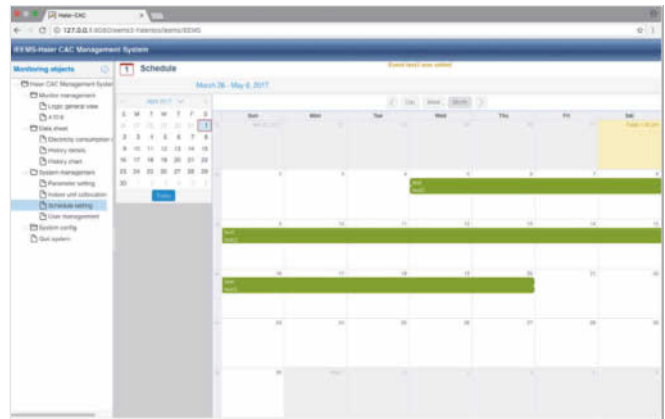
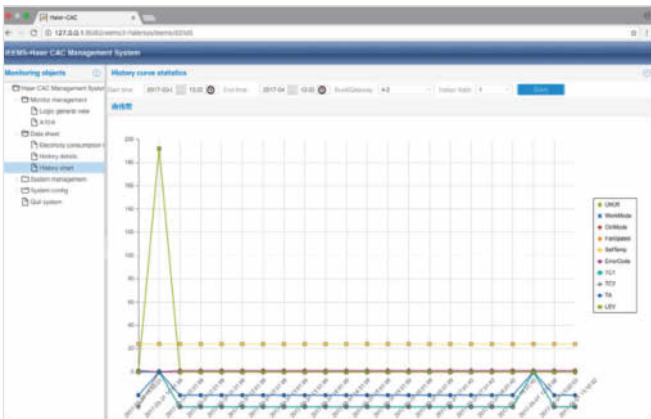
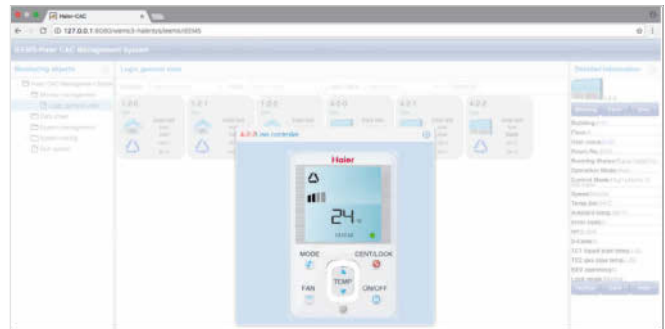
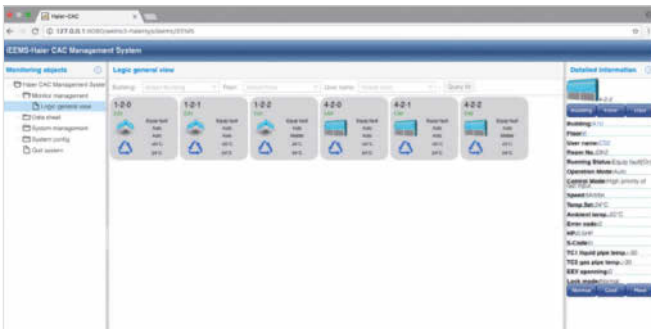

Es posible cargar en el sistema HCM-03A un archivo con un plano del edificio; la configuración se lleva a cabo posicionando cada unidad interior específica y su correspondiente controlador. También es posible crear botones de comando específicos directamente sobre el plano. De este modo, se simula con mayor precisión la instalación real y todo resulta más sencillo e intuitivo.



## HA-MA164AD (ADAPTADOR MODBUS)

- Convertidor de protocolo Haier a MODBUS (no es necesario para las unidades exteriores de la serie 5).
- Se requiere un convertidor para cada circuito de refrigeración.
- Un convertidor puede gestionar un máximo de 64 unidades interiores en un único circuito de refrigeración.
- Transformador de alimentación incluido.
- No es posible medir el consumo de electricidad.



## IGU02 (ADAPTADOR PARA MEDICIÓN DEL CONSUMO)

- Convertidor de protocolo Haier a RS-485 para uso conjunto con sistemas BMS HCM-01A / 03A / 05-05A; es necesario si se desea controlar el consumo eléctrico de los sistemas MRV.
- Cada IGU-02 puede controlar hasta un máximo de 40 unidades interiores.
- Se requiere un IGU-02 para cada circuito de refrigeración, incluso para las unidades exteriores de la serie 5. En cada circuito de refrigeración/IGU-02, se debe instalar un «vatímetro/generador de impulsos»; esta unidad detecta la energía que absorben las unidades exteriores y genera impulsos proporcionales. El adaptador IGU-02 recibe estos impulsos y los transforma en valores que pueden visualizarse y gestionarse desde el software. **(Haier no suministra este vatímetro / amperímetro generador de impulsos, puesto que debe seleccionarse y dimensionarse en función de la potencia de la instalación).**

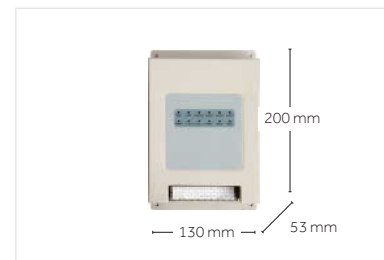

## IGU07 (ADAPTADOR LONWORKS)

- Convertidor de protocolo Modbus a Lonworks.
- Cada IGU-07 puede controlar un único circuito de refrigeración y hasta un máximo de 32 unidades interiores.
- El circuito de refrigeración conectado requiere un adaptador HA-MA164AD (excepto para las unidades exteriores de la serie 5).
- **El adaptador IGU07 no incluye transformador; por tanto, se deberá instalar una fuente de alimentación de 24 VCC.**
- No es posible medir el consumo de electricidad.

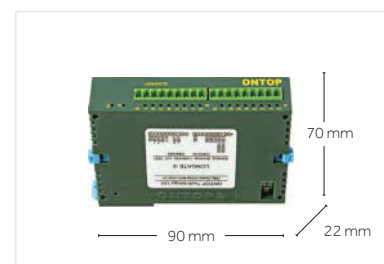

## HA-AC-KNX (ADAPTADOR KNX)

- Convertidor de protocolo Haier a KNX.
- Requiere adaptador HA-MA164AD.
- 3 modelos disponibles, para controlar hasta 8, 16 o 64 unidades interiores (HA-AC-KNX-8, HA-AC-KNX-16, HA-AC-KNX-64).
- No requiere fuente de alimentación.



## HCM-04

- Pasarela BACnet, conversión de Modbus RTU a BACnet IP.
- Es posible controlar un máximo de 128 unidades interiores / 4 sistemas. Máx. 32 unidades interiores dentro de un mismo sistema.
- HCM-04 puede conectarse directamente a unidades MRV 5 y MRV SII actualizados (8/10/12 HP).
- Otros sistemas MRV requieren un adaptador IGU02 o HA-MA164AD.
- Certificado BTL.



## MTC-001

Situaciones de aplicación:

- a. Edificios con varios inquilinos con disyuntores independientes para cada unidad interior.
- b. Habitaciones de hotel, con un sistema de tarjeta de acceso que corta directamente el suministro eléctrico a la unidad interior.
- Cuando se detecta una desactivación forzada de una unidad interior conectada, el MTC-001 suministra alimentación de CC a la tarjeta electrónica, para garantizar que la unidad interior se mantenga en modo de espera. La EEV se desactiva apagado y la señal de control se bloquea para evitar que el sistema emita una alarma.
- Nota: Si hay algún fallo de alimentación o de comunicación en la tarjeta electrónica de la unidad interior, el MTC-001 no podrá detectarla ni darle suministro.



## HERRAMIENTA YR-NS DE ASIGNACIÓN DE DIRECCIONES Y VERIFICACIÓN

- Encendido/apagado, modo, velocidad del ventilador, ajuste de temperatura, oscilación.
- Verificación de las direcciones de las unidades interiores.
- Asignación de direcciones a las unidades interiores.



## EJEMPLOS DE ADAPTADORES DE CONEXIÓN

### HA-MA164AD, ADAPTADOR MODBUS

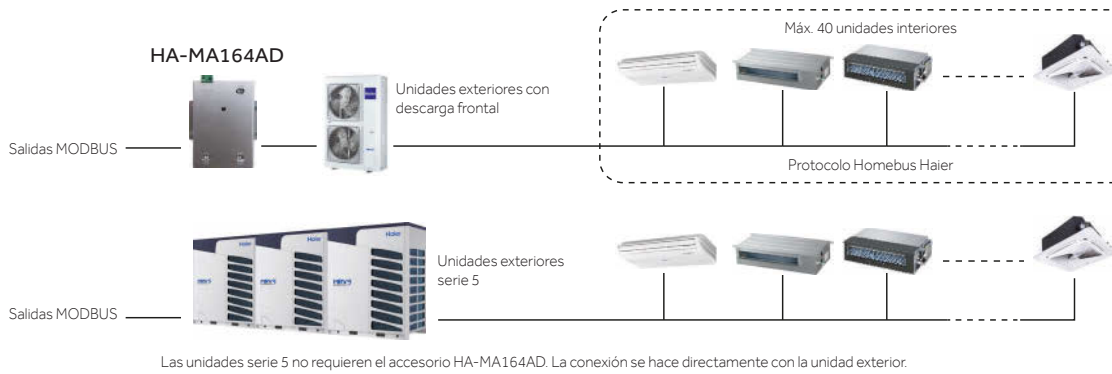

### IGU-02, ADAPTADOR PARA MEDICIÓN DE ENERGÍA

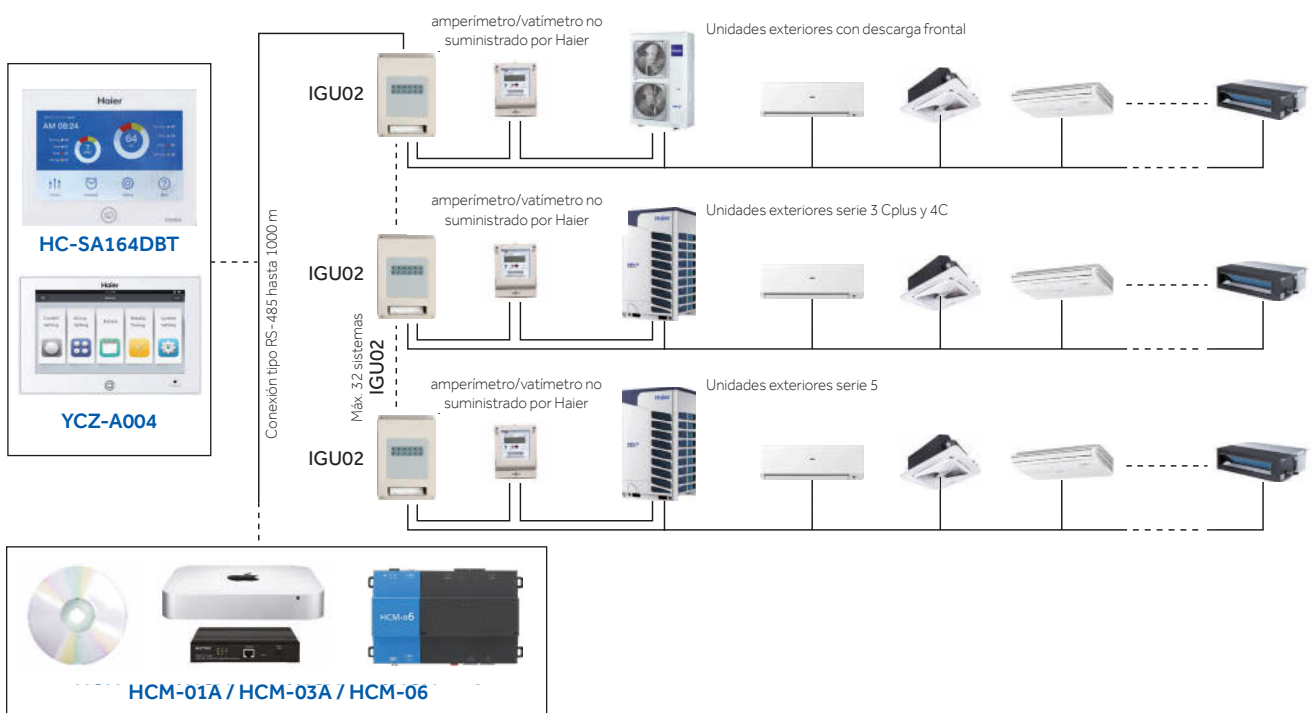

### MTC-001

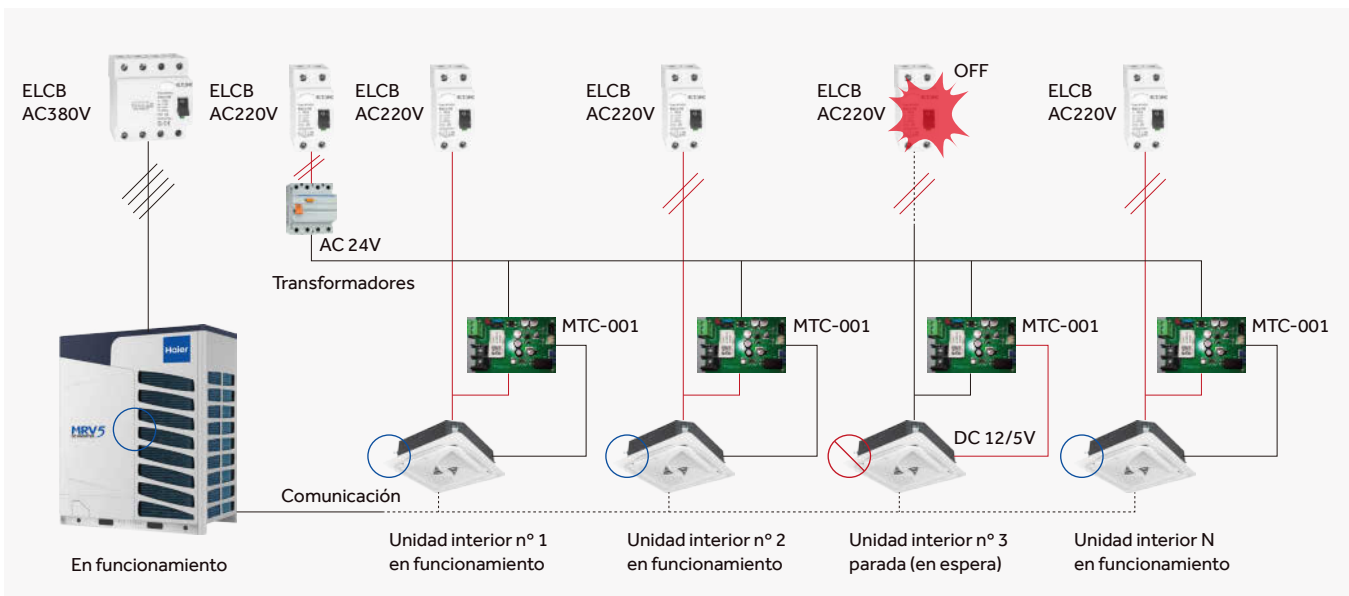

## DIAGRAMA ILUSTRATIVO DE CONEXIÓN DE IGU-07 PARA SISTEMAS LONWORKS



## HA-AC-KNX, ADAPTADOR KNX

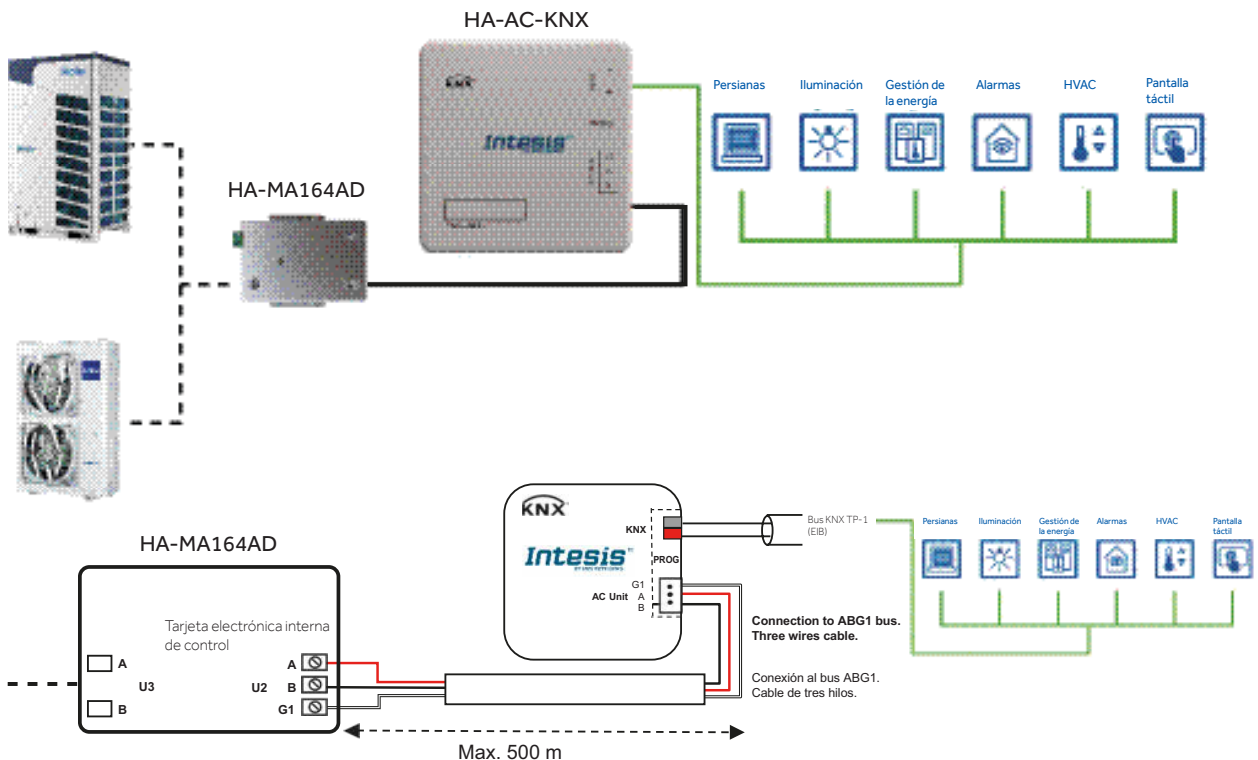







# ENFRIADORAS MODULARES

---

El diseño que marca la diferencia

# ENFRIADORAS MODULARES



## NOMENCLATURA

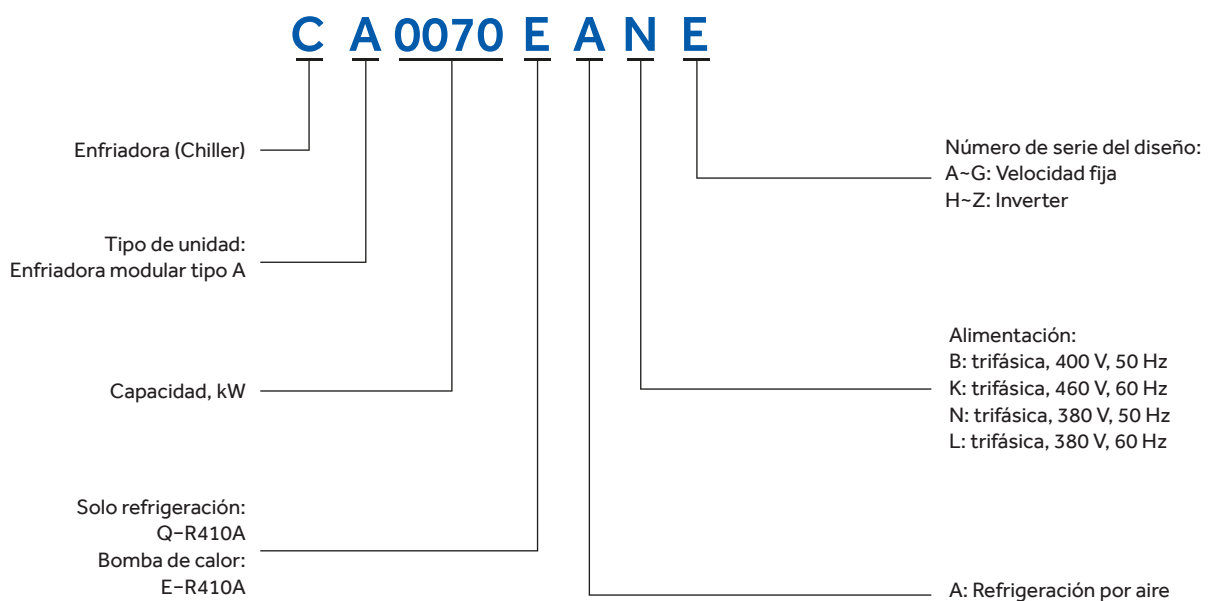

## ALTA EFICIENCIA

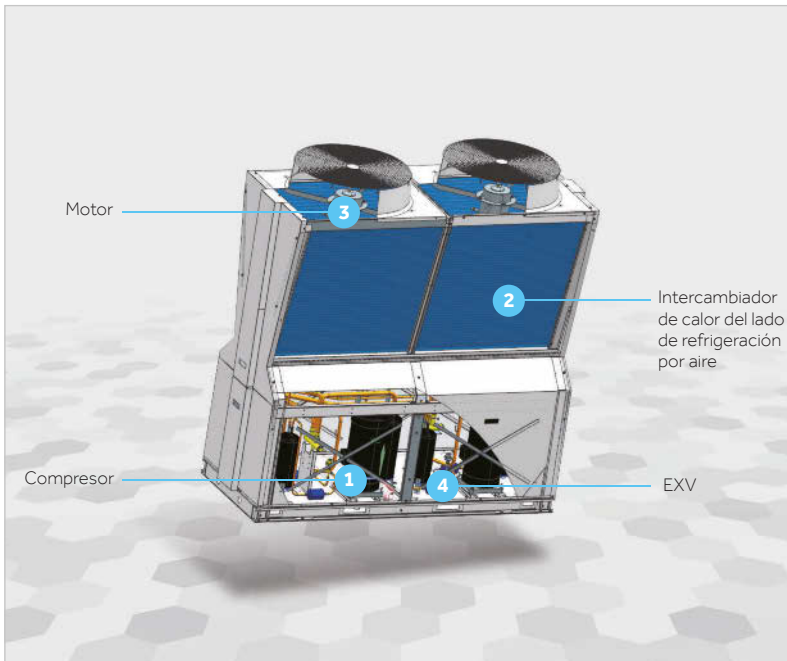

### Compresor

Se ha adoptado un compresor scroll de una marca de primera calidad, con bajo nivel de potencia sonora y alta eficiencia.



### Intercambiador de calor en el lado de aire

La superficie de intercambio de calor ha aumentado en un 5%. Como resultado, se ha obtenido una eficiencia energética superior a la de una enfriadora modular convencional.



### Diseño EXV

Hemos adoptado una válvula de expansión electrónica de alta eficiencia que regula el caudal de refrigerante mediante el ajuste del sobrecalentamiento del sistema. En combinación con un evaporador muy eficiente, permite alcanzar valores COP óptimos a carga completa y a carga parcial.



### Motor

Ventilador axial con motor de alta eficiencia y bajo nivel de potencia sonora.

## ALTA FIABILIDAD

### Amplio intervalo de temperatura de trabajo

-15 °C en modo calefacción, 48 °C en modo refrigeración.

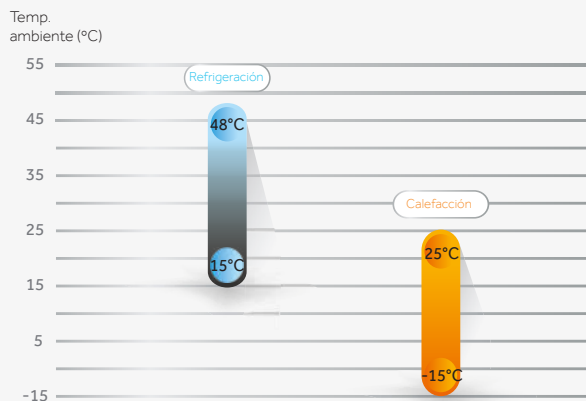

Temperatura de salida del agua hasta 55 °C

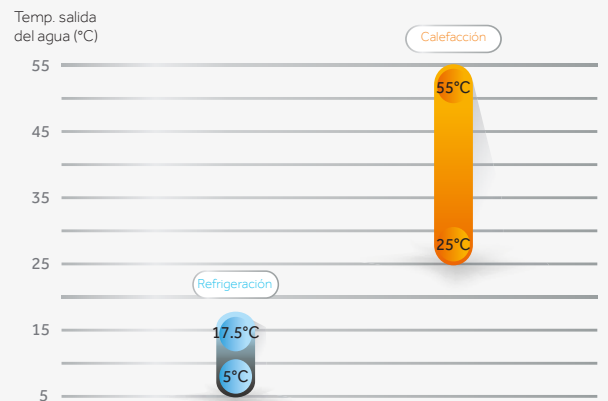

Características son para el modelo CA0065EANR.

# ENFRIADORAS MODULARES



CA0035EANE  
CA0070EANE  
CA0100EANE  
CA0130EANE

Modelo			CA0035EANE	CA0070EANE	CA0100EANE	CA0130EANE
Refrigeración	Capacidad de refrigeración	kW	30	65	98	130
	Potencia absorbida	kW	9,4	19,2	28,9	38,4
	Corriente absorbida	A	15,8	34,6	53,2	75,4
Calefacción	Capacidad de calefacción	kW	33	70	103	135
	Potencia absorbida	kW	9,6	19,1	28,7	38,2
	Corriente absorbida	A	16,2	34,4	52,8	75
EER		kW/kW	3,19	3,39	3,39	3,39
COP		kW/kW	3,44	3,66	3,59	3,53
Potencia máxima absorbida		kW	16,3	28	45,6	56
Corriente máxima absorbida		A	27,5	55	82,5	110
Alimentación			3N / 380 V / 50 Hz			
Tipo de regulación del refrigerante			Válvula de expansión electrónica			
Control de la capacidad			100%	50%, 100%	33%, 67%, 100%	25%, 50%, 75%, 100%
Protecciones de seguridad y funcionales			Presión alta y baja de refrigerante, flujo de agua, congelación, sobrecarga y sobrecalentamiento, pérdida e inversión de fases.			
Compresor	Tipo		Compresor scroll			
	Cantidad		1	2	3	4
	Potencia absorbida	kW	9	18	27	36
Refrigerante	Tipo		R410A			
	Carga	kg	5,5	6 x 2	5,8 x 3	5,8 x 4
Intercambiador de calor lado de aire	Tipo		Tubería de cobre con ranurado interior y aletas de aluminio hidrofílico.			
	Potencia del ventilador	kW	0,7	1,5	2,3	3
	Tipo de ventilador		Axial			
	Número de ventiladores		1	2	3	4
Intercambiador de calor lado agua	Tipo		Intercambiador de calor de placas	Intercambiador de calor de carcasa y tubos		
	Caudal de agua nominal	m <sup>3</sup> /h	5,6	12	17,7	24
	Tubería de entrada/salida		R 2" (rosca exterior)	R 2" (rosca exterior)	R 2" (rosca exterior)	R 2 1/2" (rosca exterior)
	Factor de ensuciamiento	m <sup>2</sup> ·K/kW	0,018			
	Presión estándar	MPa	1,0	1,0	1,0	1,0
	Pérdida de carga	kPa	40	45	50	60
Nivel de presión sonora		dB(A)	60	65	67	68
Dimensiones de la unidad	Profundidad	mm	785	2060	2060	2060
	Anchura	mm	1038	780	1603	1603
	Altura	mm	1810	2170	2170	2170
Dimensiones con embalaje	Profundidad	mm	810	2200	2200	2200
	Anchura	mm	1070	830	1650	1650
	Altura	mm	1880	2280	2280	2280
Peso	Peso de la unidad	kg	270	630	960	1090
	Peso bruto	kg	290	645	990	1125
	Peso en funcionamiento	kg	280	670	1010	1245
Comunicación			Modbus			

Nota:  
Las especificaciones se basan en las siguientes condiciones: • Refrigeración: entrada/salida de agua fría: 12 °C/7 °C, y temp. ambiente exterior de 35 °C (bulbo seco); • Calefacción: entrada/salida de agua caliente: 40 °C/45 °C, y temp. ambiente exterior de 7 °C (bulbo seco)/6 °C (bulbo húmedo); • Factor de ensuciamiento: 0,018 m<sup>2</sup>·K/kW; • A 1 m de distancia en campo abierto (presión sonora)

# ENFRIADORA MODULAR INVERTER



CA0065E

Modelo			CA0065EANR
Refrigeración	Capacidad de refrigeración	kW	60
	Potencia absorbida	kW	20
	Corriente absorbida	A	38
Calefacción	Capacidad de calefacción	kW	65
	Potencia absorbida	kW	19,4
	Corriente absorbida	A	36,8
EER		kW/kW	3,00
COP		kW/kW	3,35
Potencia máxima absorbida		kW	31,6
Corriente máxima absorbida		A	60
Alimentación			3N~ / 380 V / 50 Hz / 60 Hz
Tipo de regulación del refrigerante			Válvula de expansión electrónica
Control de la capacidad			Continuo («Stepless»)
Protecciones de seguridad y funcionales			Presión alta y baja de refrigerante, flujo de agua, congelación, sobrecarga y sobrecalentamiento, pérdida e inversión de fases.
Compresor	Tipo		Rotativo inverter
	Cantidad		2
	Potencia de entrada	kW	9,5×2
Refrigerante	Tipo		R410A
	Carga	kg	6×2
Intercambiador de calor lado de aire	Tipo		Tubería de cobre con ranurado interior y aletas de aluminio hidrofílico.
	Potencia del ventilador	kW	0,8×2
	Tipo de ventilador		Axial
	Número de ventiladores		2
Intercambiador de calor lado agua	Tipo		Intercambiador de calor de carcasa y tubos
	Caudal de agua nominal	m <sup>3</sup> /h	10,32
	Tubería de entrada/salida		R 2"
	Factor de ensuciamiento	m <sup>2</sup> ·K/kW	0,018
	Presión estándar	MPa	1,0
	Pérdida de carga	kPa	45
Nivel de presión sonora		dB(A)	65
Dimensiones de la unidad	Profundidad	mm	2060
	Anchura	mm	780
	Altura	mm	2170
Dimensiones con embalaje	Profundidad	mm	2200
	Anchura	mm	830
	Altura	mm	2270
Peso	Peso de la unidad	kg	700
	Peso bruto	kg	715
	Peso en funcionamiento	kg	750
Comunicación			Modbus

Nota:

- Las especificaciones se basan en las siguientes condiciones: • Refrigeración: entrada/salida de agua fría: 12 °C/7 °C, y temp. ambiente exterior de 35 °C (bulbo seco); • Calefacción: entrada/salida de agua caliente: 40°C/45°C, y temp. ambiente exterior de 7 °C (bulbo seco)/6 °C (bulbo húmedo); • Factor de ensuciamiento: 0,018 m<sup>2</sup>·K/kW; • A 1 m de distancia en campo abierto (presión sonora)
- Algunas especificaciones pueden variar sin previo aviso como resultado de nuestra política de innovación.

Los datos que se mencionan en este catálogo son meramente indicativos y pueden variar. Antes de adquirir cualquiera de nuestros productos, es recomendable verificar los datos con el distribuidor.

## DIMENSIONES

Modelo CA0035EANE

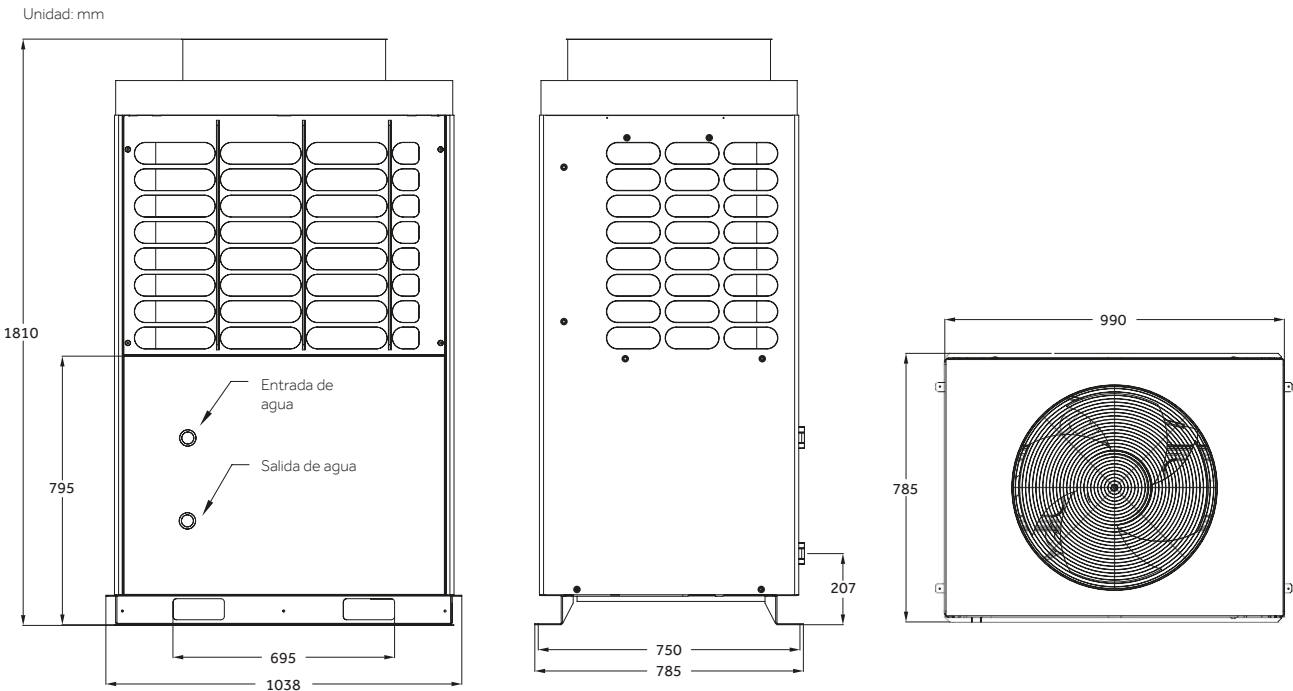

Modelo CA0070EANE

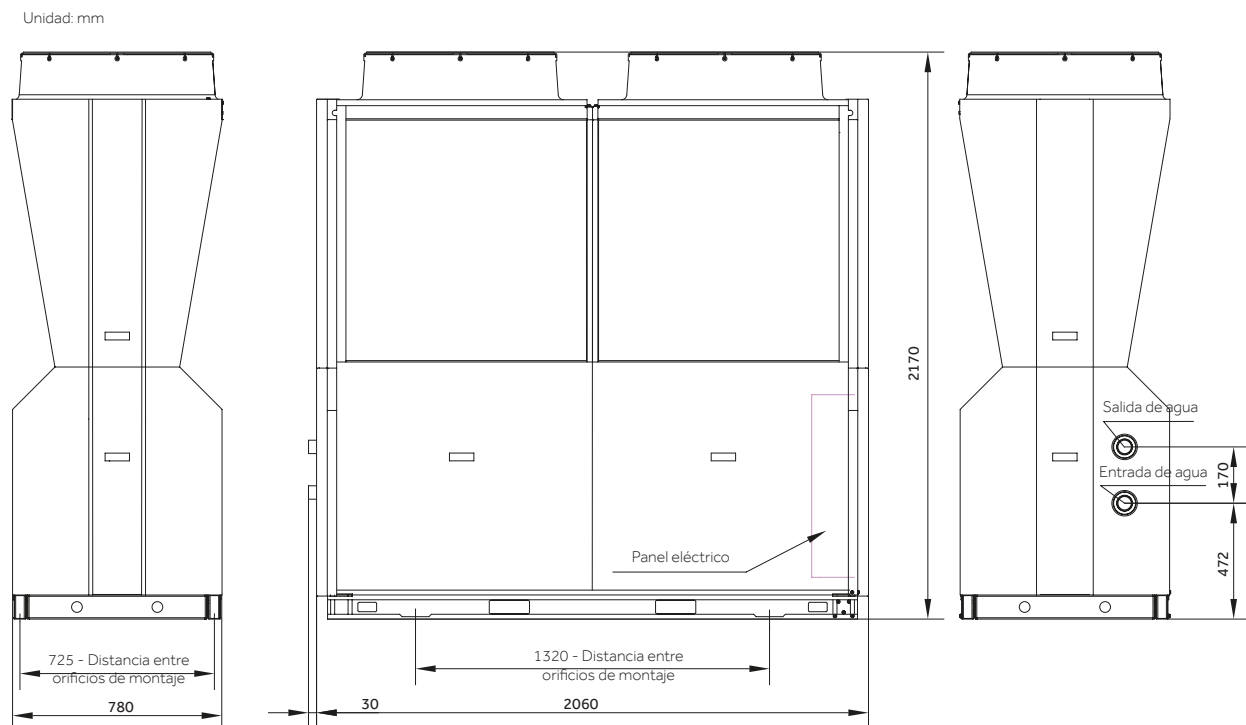

# ENFRIADORAS MODULARES

## DIMENSIONES

Dimensiones enfriadora modular refrigerada por aire, forma Y, refrigerante R410a  
Modelos CA0100EANE/CA0130EANE

Unidad: mm

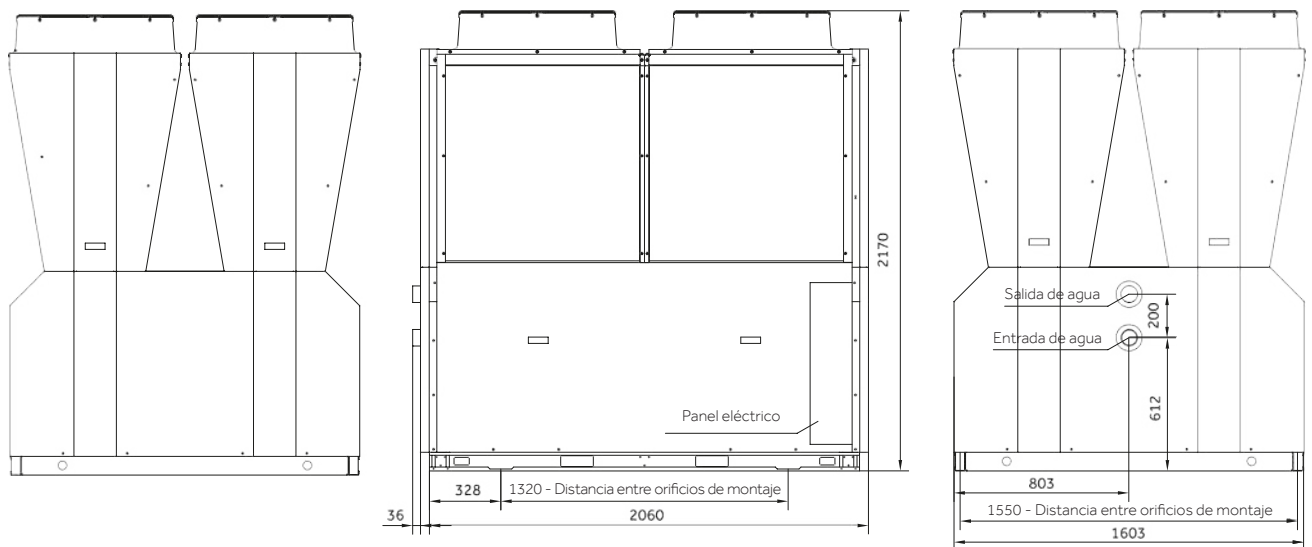

Dimensiones enfriadora modular refrigerada por aire, forma Y, refrigerante R410a  
Modelo CA0065EANR

Unidad: mm

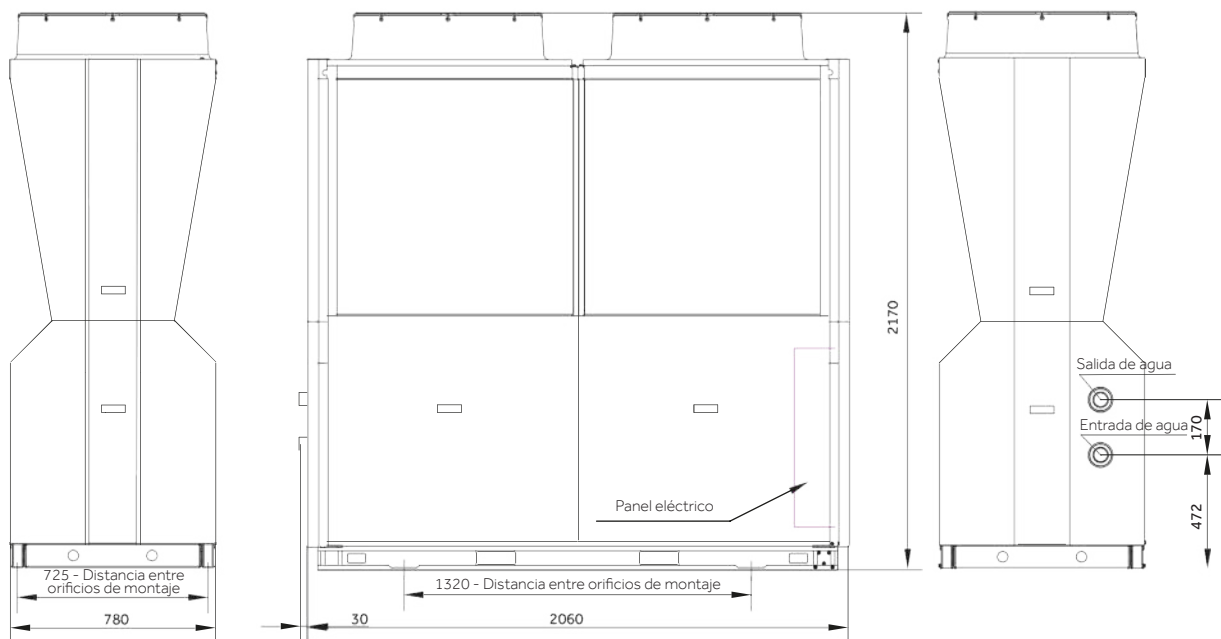

# ENFRIADORAS MODULARES

## ESPACIO DE INSTALACIÓN Y MANTENIMIENTO

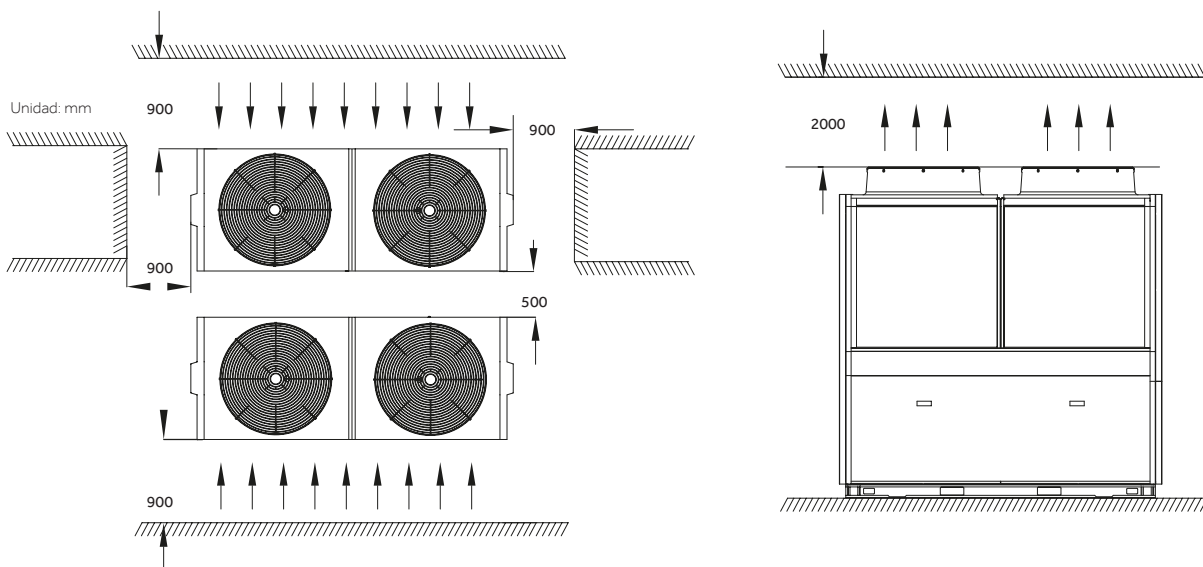

## DIAGRAMA DE CABLEADO DE CONTROL Y DEL SISTEMA DE AGUA DE LA ENFRIADORA

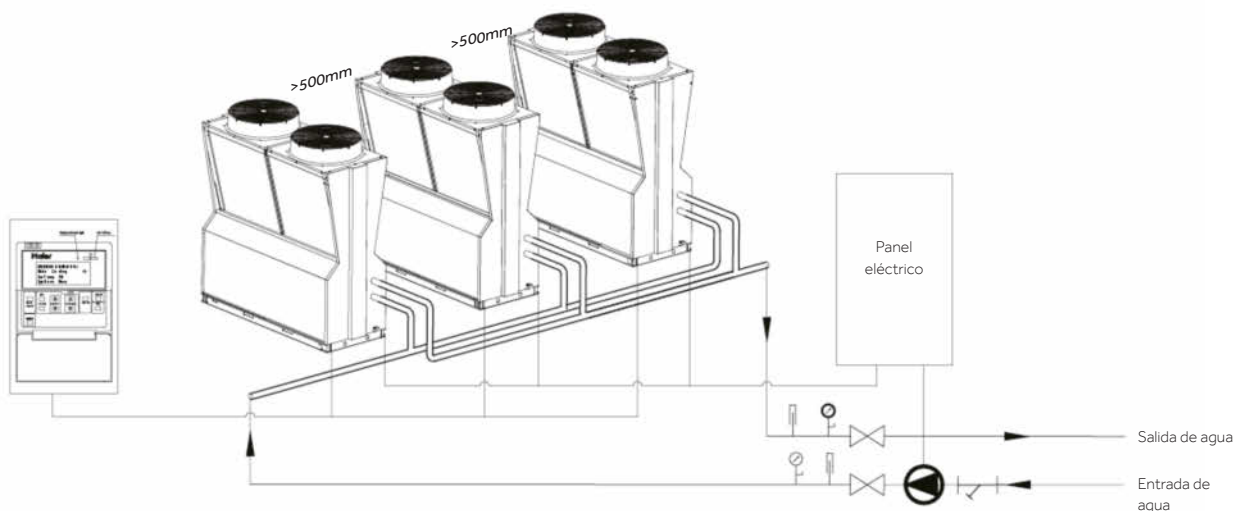

## DIAGRAMA DE CABLEADO DE CONTROL

Ejemplo correspondiente al Modelo CA0070EANE





# ENFRIADORAS MODULARES

## ESQUEMA DEL CIRCUITO HIDRÁULICO

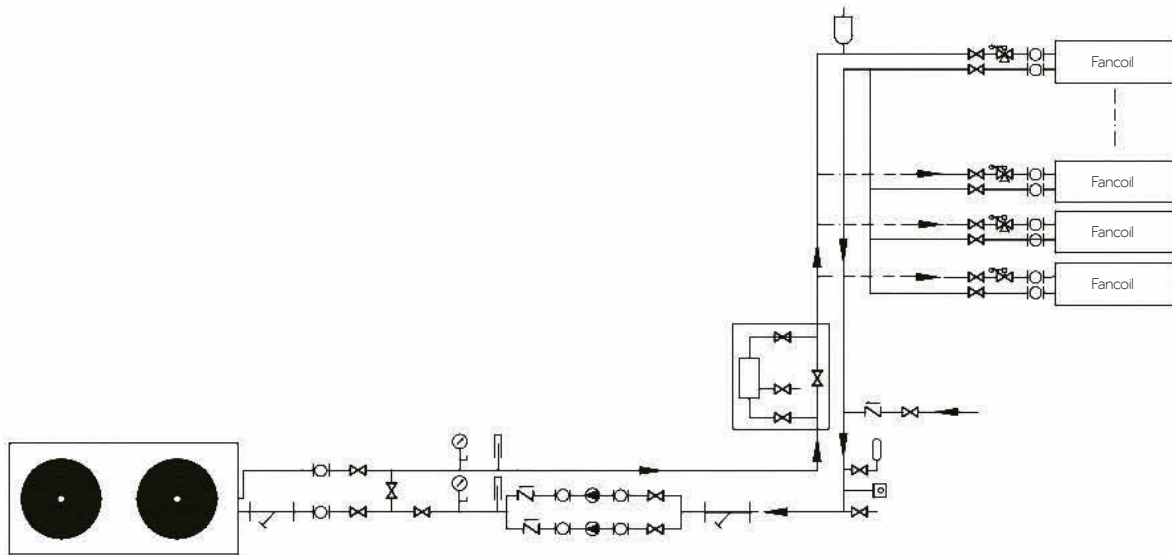

Símbolo gráfico	Descripción
	Válvula antirretorno
	Purgador automático
	Filtro de agua
	Válvula de corte
	Termómetro
	Manómetro
	Bomba de agua
	Conexión flexible
	Vaso de expansión
	Analizador de la calidad de agua
	Válvula de 3 vías
	Válvula de 2 vías

# Condiciones de Garantía

## 1 - NORMAS GENERALES

**Duración:** 36 MESES a partir de la fecha de compra del Producto.

**Territorialidad:** La presente Garantía es eficaz solamente para prestaciones en Garantía a realizar sobre territorio Español y comprende solamente Productos con marca HAIER, y comercializados en todo el territorio Español.

**Validez:** La factura de compra y/o el albarán de entrega del Producto al Cliente son los únicos documentos que dan derecho a las prestaciones objeto de la presente Garantía y deberán ser exhibidos en el momento de pedir la intervención.

## 2 - LIMITACIONES

Haier no se responsabiliza de cualquier falta de conformidad o coste causado por cualquiera de las razones enumeradas a continuación, por lo que el coste de la mano de obra, piezas y desplazamiento deberá ser abonado por el Cliente al Servicio de Asistencia Técnica de Haier (en adelante, el "SAT"). En caso de no abonarse, Haier se reserva el derecho a la no atención en futuras intervenciones hasta que se haya producido dicho abono.

1. Controles periódicos o de mantenimiento, incluyendo Limpiezas de filtros (pueden encontrarse instrucciones en el Manual de Usuario Haier que se facilita con el Producto) y/o en piezas como filtros de carbón, filtros anti grasa, manillas, etc.
2. Reparaciones, sustituciones gratuitas o la devolución del importe de adquisición, relativo a los Productos que presentan mal funcionamiento causado por mal cuidado y/o uso impropio no conforme a lo declarado en el Manual de Usuario Haier que acompaña al Producto en el acto de la venta o a causa de rayos, fenómenos atmosféricos, sobretensiones o sobrepotencias eléctricas, insuficiente o irregular alimentación eléctrica o uso incorrecto o en contradicción con las medidas técnicas y/o de seguridad exigidas en el país en que se utiliza el aparato ni el resarcimiento de eventuales daños generados por tales hechos. Haier no se responsabiliza de compensar cualquier daño o pérdida producida por los hechos descritos.
3. Reparaciones, sustituciones gratuitas o la devolución del importe de adquisición para enmendar mal funcionamiento, derivado de una errónea o deficitaria instalación del Producto, no conforme con lo especificado en el Manual de Instalación Haier que acompaña al Producto y/o causado por intervenciones o modificaciones del Producto efectuadas por centros de asistencia técnica no autorizados, efectuados sin autorización por parte de Haier, ni el resarcimiento de eventuales daños generados por tales Productos.
4. Fallos causados por operaciones o modificaciones al Producto efectuadas por personal no autorizado por Haier y compensación por cualquier daño causado por estos Productos modificados.
5. Productos nuevos con daños cuando se abre el embalaje o dañados durante el transporte o cualquier otra razón, como rayas, golpes, etc. En este caso, el Cliente debe dirigirse a su establecimiento de compra para que le den una solución. Desde Haier aconsejamos que el Producto se revise en la entrega y se deje constancia por escrito en el albarán cualquier defecto encontrado.
6. Los costes añadidos derivados de intervenciones a efectuar con grúas, plumas u otros sistemas de elevación causados por instalaciones fuera de la normativa vigente en cada localidad o por falta de accesibilidad para proceder en la reparación del Producto al estar instalado en altura o ubicaciones de difícil acceso.
7. Resarcimiento de daños accidentales o daños derivados de pérdidas por no utilización del Producto.
8. Coste de accesorios como mandos a distancia faltantes o recibidos dañados, a partir de los 7 días desde la fecha de compra por el Cliente.
9. Cuando el SAT dictamine que no hay fallo, "Defecto no Encontrado"

## 3 - PRODUCTOS NUEVOS ENCONTRADOS DAÑADOS A LA APERTURA DEL EMBALAJE

Los Productos nuevos que el Cliente encuentre dañados a la apertura del embalaje original Haier no deben ser instalados. Para la gestión de estos casos, los Clientes deben dirigirse al distribuidor que, según el caso, proporcionará al Cliente la solución más idónea, de acuerdo con las políticas de Haier.



# Haier

Climatización y confort

Professional climate  
comfort solutions



**Haier Iberia**  
European HQ

Carrer de la Metal·lúrgia,  
53 | 08908 L'Hospitalet  
de Llobregat | SPAIN